



Der „All in one“ Partner
für den Baustoffhandel



Beratung



Produktion



Lagerung



Lieferung

- Eigene Herstellung in Deutschland
- Großes Produktportfolio mit Exklusivartikeln
- Zuschnittservice - Plattenware bis 7 m
- Kurze Lieferwege durch Regionale Läger
- Umfangreiches Verlegezubehör
- Kompetenter Außendienst

- Hohlkammerplatten • Lichtwellplatten • Paneele
- Vordächer • Terrassendächer • Carports
- Alu-Profilsysteme • Ebene Platten • Echtglas
- Schichtstoffplatten • Recyclingplatten
- Gewebeplanen • Grundmauerschutz • uvm.

SCOBALIT
EST. 1953

LIEFERPROGRAMM

Deluxe

„unsere Goldprodukte“

- Produkte in höchster Qualität mit besonderen Eigenschaften

Premium

„unsere Silberprodukte“

- Produkte in hoher Qualität

Einsteiger

„unsere Bronzeprodukte“

- Produkte mit gutem Preis-/Leistungsverhältnis

Ursprung

„unsere Standardprodukte“

- Produkte von der Basis

Allgemeine Information zur Scobalit Preisliste:

- Alle Preise sind empfohlene Verkaufspreise zzgl. Mehrwertsteuer.
- Die Preisliste behält ihre Gültigkeit bis zum Erscheinen der Folgeauflage.
- Technische Änderungen vorbehalten. Weiterentwicklungen und Veränderungen im Sinne des technischen Fortschrittes behalten wir uns vor, wodurch geringfügige Abweichungen in den Darstellungen und Beschreibungen entstehen können.
- Farb- und Größenabweichungen etc. innerhalb der üblichen Toleranzen vorbehalten.
- Unsere Empfehlungen befreien nicht von der Verpflichtung, das Produkt eigenverantwortlich zu überprüfen. Im Zweifelsfalle bitten wir eine Fachberatung in Anspruch zu nehmen.
- Bei Einsatz bzw. Anwendung des Produktes sind die örtlichen Bauvorschriften zu beachten.
- Alle Daten und Skizzen nach Angaben des Herstellers.
- Alle Angaben ohne Gewähr, Tippfehler und Irrtümer vorbehalten.
- Es gelten unsere allgemeinen Geschäfts-, Lieferungs- und Zahlungsbedingungen, welche Sie auf unserer Homepage einsehen können oder die wir Ihnen auf Verlangen zusenden.
- Die vorliegenden Inhalte (Texte, Bilder, Logos) der Preisliste sind urheberrechtlich geschützt. Alle Rechte sind vorbehalten. Die Verwendung der Inhalte auch auszugsweise, ist ausschließlich für Werbemaßnahmen von Scobalit Produkten vorbehalten und verstößt ohne die vorherige schriftliche Zustimmung der Scobalitwerk Wagner GmbH gegen die Bestimmungen des Urheberrechts und ist damit rechtswidrig. Dies gilt insbesondere auch für alle Verwertungsrechte wie die Vervielfältigung, die Übersetzung oder die Verwendung in elektronischen Systemen. Änderungen der Inhalte ohne die vorherige Zustimmung der Scobalitwerk Wagner GmbH sind gegen die Bestimmungen des Urheberrechts und damit ebenso rechtswidrig.
- Ausführliche Produktinformationen, technische Daten und Garantieaussagen finden Sie in unseren Produktprospekten sowie im Internet unter: www.scobalit.de

1. Bauelemente Haustürvordächer, Terrassendächer, Carports, ...



2. Hohlkammerplatten und Stegplatten



3. Echtglas



4. Verlegesysteme für Hohlkammerplatten + Echtglas



5. Hohlkammerpaneele



6. Profilplatten und Lichtwellplatten

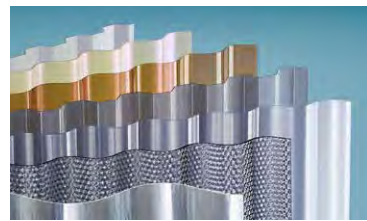

7. Montagezubehör für Profilplatten



8. Ebene Platten für den Außenbereich



9. Stahlprofilplatten / Recyclingplatten und Gewebeplanen

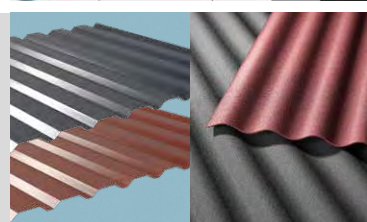

10. Baumarktprogramm / Sonstiges

Scobalit-Gesamtprogramm

Stichwortverzeichnis: Register A – Z

Bezeichnung	Register	Seite
Acryl - Profilplatten	6	6.2 - 6.6
Acryl - Stegplatten	2	2.9 - 2.10
Acryl Ebene Platten	8	8.2 - 8.3
Aluminium - Verlegesysteme	4	4.2 - 4.6
Aluminium - Dachrinnensystem	4	4.9
Bauelemente	1	1.1 - 1.2
Bleche Stahltrapezplatten	9	9.2 - 9.5
Carports	1	1.1 - 1.2
Echtglas VSG - Glas 8 mm und 10 mm	3	3.2 - 3.4
Formteile für Acryl Profilplatten	6	6.4
Gewebeplanen	9	9.9
Haustürvordächer	1	1.1 - 1.2
HPL-Schichtstoff- und Fassadenplatten	8	8.5 - 8.10
IQ-Relax von Exolon®, PC - Hohlkammerplatten	2	2.2
Klemmbefestigung	8	8.3
PC - Ebene Platten	8	8.4
PC - Hohlkammerpaneele + Zubehör	5	5.2 - 5.6
PC - Hohlkammerplatten	2	2.2 - 2.8
PC - Profilplatten	6	6.7 - 6.14
PC - Lichtplatten für Trapezprofile	6	6.9
PET/PC - Profilplatten	6	6.16
PET - Verglasungsfolie	6	6.16
Polyester Lichtbahnen und Profilplatten	6	6.21 - 6.24
PVC - Profilplatten	6	6.18 - 6.21
Scobanit - die Recyclingplatten	9	9.6
Stahltrapezplatten	9	9.2 - 9.5
Terrassendächer	1	1.1 - 1.2
Verglasungsfolie aus PET	6	6.16
Verlegempfehlung für Hohlkammer- und Stegplatten	2	2.16 - 2.18
Verlegesysteme für Hohlkammer- und Stegplatten	4	4.2 - 4.7
VSG - Glas 8 und 10 mm	3	3.2 - 3.4
Zubehör für Hohlkammer / Stegdoppelplatten	4	4.2 - 4.13
Zebrastyle - PC - Hohlkammerplatten	2	2.3
Zubehör für Lichtplatten	7	7.2 - 7.4
Zubehör für HPL-Schichtstoff- und Fassadenplatten	8	8.11
Zubehör für Scobanit Recyclingplatten	9	9.7



Recycling / Blueline Produkte:

Kennzeichnung Scobalit Preisliste 2025

Achtung:

Neue Definition!

 **Recycling** =

Produkte mit Recyclinganteil werden ab sofort immer mit dem Zusatz „Recycling“ und mit dem Recycling-Symbol in der Preisliste gekennzeichnet.

Blueline =

Auserwählte hochwertige Produkte der Scobalit Produktlinie: „Blueline“

Es kann sich dabei auch um ein Recyclingprodukt handeln.



Rechteckvordach Hamburg Extra 200
mit Seitenteil und integriertem Briefkastensystem

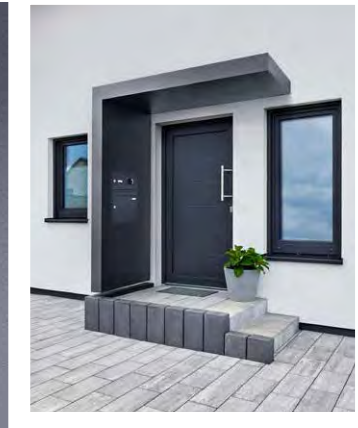

✓ Jetzt auch mit Bewegungsmelder

✓ Große Modellvielfalt

✓ Moderner | Heller | Nachhaltiger | Stabiler | Langlebiger

✓ Sondermaße oder Farben auf Anfrage

✓ integrierte Briefkastensysteme mit Klingel und Kamera



Hergestellt
in
Deutschland

HAUSTÜRVORDÄCHER

GROSSE MODELLVIELFALT



Rechteckvordach
Holzminden

✓ Mit Echtholz

✓ Seitenteil erhältlich

Hergestellt
in
Deutschland



Pultvordach Bielefeld
mit Sicherheitsglas

Hergestellt
in
Deutschland



Blättern Sie online, oder fordern Sie noch heute unser Gesamtprogramm für Vordächer an!



Oder konfigurieren Sie online im Scobalit Vordach-Konfigurator!



✓ Bis 5 m Tiefe und 10 m Breite

✓ Freistehend möglich

✓ Sondermaß und Sonderfarbe auf Anfrage

✓ Große Modellvielfalt

✓ Verstellbare Dachneigung und Trägerpfosten

✓ Variable Dacheindeckungen

✓ Umfangreiches Systemzubehör



Hergestellt in Deutschland

DELUXE TERRASSENDACH CARPORT UND ZUBEHÖR



Blättern Sie online, oder fordern Sie noch heute unser Gesamtprogramm für Terrassendach & Carport an!

✓ Einzel- oder Doppelcarport lieferbar

✓ Variable Dacheindeckungen

✓ Sehr hohe Schneelasten von 100 kg/m²

Hergestellt in Deutschland





Polycarbonat Hohlkammerplatten

- beidseitige Oberflächenvergütung
- höchste Schlag- und Hagelbeständigkeit
- einfachste Bearbeitung und Montage
- sehr gute Wärmedämmeigenschaften
- sehr gute Witterungsbeständigkeit
- UV undurchlässig bis 385 Nanometer
- größte Plattenvielfalt
- kalt biegsam
- gutes Pflanzenwachstum



Acryl Stegdoppelplatten

- höchste Transparenz und Brillanz
- sehr gute Witterungsbeständigkeit
- gute Wärmedämmeigenschaften
- beste statische Eigenschaften
- verschiedene Ausführungen
- beste UV-Beständigkeit
- nicht biegsam
- bestes Pflanzenwachstum

	Polycarbonat (PC)	Acryl (PMMA)
UV-Beständigkeit	10 / 20 Jahre Garantie*	30 Jahre Garantie*
Temperaturbeständigkeit	ca. 120°	ca. 70°
Transparenz	gut	sehr gut
Stoßfestigkeit	sehr gut	gut
Wärmedämmung	sehr gut	gut
Hagelbeständigkeit	sehr gut	gut
Kratzempfindlichkeit	gut	weniger gut
Biegsamkeit	gut	weniger gut
Stabilität	sehr gut	gut
Brandschutzklasse	B1 / B2	B2
mögliche Farben	klar, opal-weiß, graphit, bronze und gestreift	klar, opal-weiß, bronze und opal-weiß/gold
Oberfläche	glatt, veredelt	glatt, veredelt



- **Polycarbonat Hohlkammerplatten** 2.2
- **Acryl Stegdoppelplatten** 2.9

Produktübersicht:

Polycarbonat Hohlkammerplatten 2.12

Acryl Stegdoppelplatten 2.14

Verlegeinfos 2.16

*gemäss Garantiebestimmungen

2. Hohlkammerplatten

Deluxe ☆☆☆☆☆

SCOBALIT

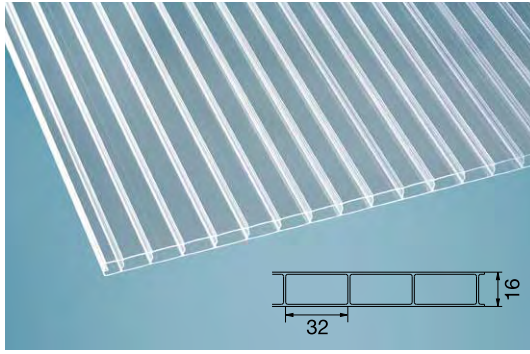

Art.-Nr.	Farbe	Abmessungen			VPE	Preis
		Stärke	Breite	Länge		€/m ²
2813103	klar	16 mm	980 mm	2000 mm	1 Platte	67,95
2813106				2500 mm		
2813109				3000 mm		
2813112				3500 mm		
2813115				4000 mm		
2813121				5000 mm		
2813124				6000 mm		
2813127				7000 mm		

Polycarbonat Hohlkammerplatten extreme klar 16 - Blueline

- höchste Qualität
- elegante Optik
- große Kammern 16/32
- exzellente Traglast
- äußerst hohe Schlag- und Hagelfestigkeit (bis 40 mm Hagelkorn)
- beidseitiger UV-Schutz
- temperaturbeständig

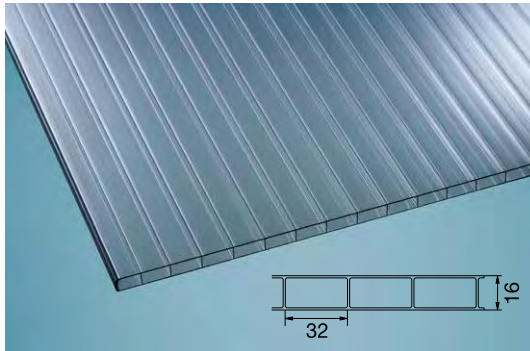

Art.-Nr.	Farbe	Abmessungen			VPE	Preis
		Stärke	Breite	Länge		€/m ²
2813104	graphit	16 mm	980 mm	2000 mm	1 Platte	74,95
2813107				2500 mm		
2813110				3000 mm		
2813113				3500 mm		
2813116				4000 mm		
2813122				5000 mm		
2813125				6000 mm		
2813128				7000 mm		

Polycarbonat Hohlkammerplatten extreme graphit 16 - Blueline

- höchste Qualität
- elegante Optik
- große Kammern 16/32
- exzellente Traglast
- graphit reduziert die Lichtdurchlässigkeit (auf ca. 68 %)
- beidseitiger UV-Schutz
- temperaturbeständig

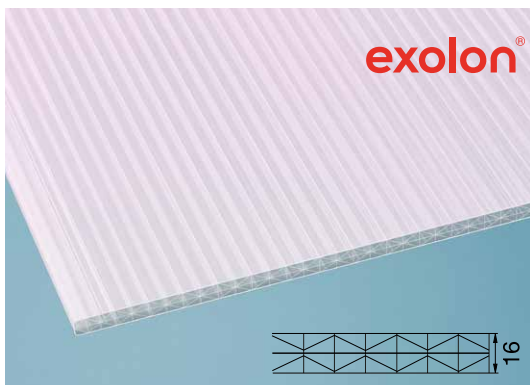

Art.-Nr.	Farbe	Abmessungen			VPE	Preis
		Stärke	Breite	Länge		€/m ²
2810772	opal (perlmutter)	16 mm	980 mm	2000 mm	1 Platte	59,95
2810775				2500 mm		
2810778				3000 mm		
2810781				3500 mm		
2810784				4000 mm		
2810787				4500 mm		
2810790				5000 mm		
2810793				6000 mm		
2810796				7000 mm		

Polycarbonat Hohlkammerplatten Exolon® multi UV IQ-Relax 16

- extreme Schlagfestigkeit, hergestellt aus Makrolon® Rohmasse
- hervorragende Wärmedämmung
- Gewährleistung auf Witterungs- und Hagelverhalten
- geringes Gewicht bei hoher Steifigkeit
- hohe Lichtdurchlässigkeit ungeachtet der opal (perlmutter) Einfärbung bei optimaler Lichtstreuung
- Optimiertes Flächengewicht
- Gutes Tragverhalten
- Hohe Oberflächenqualität
- Einfach zu installieren
- 10 Jahre Garantie

2. Hohlkammerplatten

Deluxe ^{☆☆☆☆}

SCOBALIT

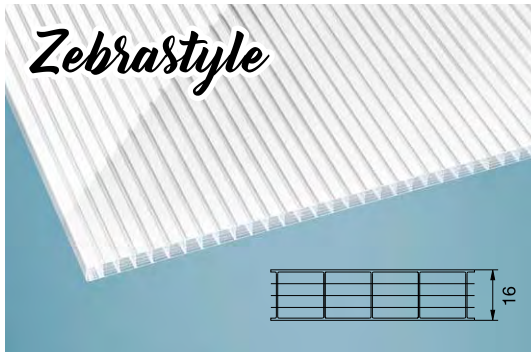

Art.-Nr.	Farbe	Abmessungen			VPE	Preis €/m ²
		Stärke	Breite	Länge		
2812403	klar/weiß	16 mm	980 mm	2000 mm	1 Platte	69,95
2812409				3000 mm		
2812412				3500 mm		
2812415				4000 mm		
2812421				5000 mm		
2812424				6000 mm		
2812427				7000 mm		

Exklusiv

Polycarbonat Hohlkammerplatten gestreift 16

- trendige Streifenoptik
- hervorragende Abschattung
- "elegant, zeitlos und chic"
- temperaturbeständig
- außergewöhnlicher Durchsichteffekt
- hohe Bruchfestigkeit

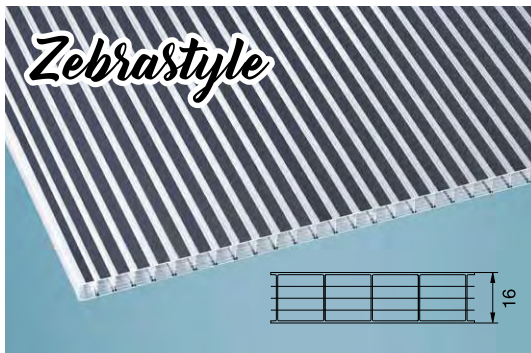

Art.-Nr.	Farbe	Abmessungen			VPE	Preis €/m ²
		Stärke	Breite	Länge		
2812405	klar/anthrazit	16 mm	980 mm	2000 mm	1 Platte	74,95
2812411				3000 mm		
2812414				3500 mm		
2812417				4000 mm		
2812423				5000 mm		
2812426				6000 mm		
2812429				7000 mm		

Exklusiv

Polycarbonat Hohlkammerplatten gestreift 16

- trendige Streifenoptik
- hervorragende Abschattung
- "elegant, zeitlos und chic"
- temperaturbeständig
- außergewöhnlicher Durchsichteffekt
- hohe Bruchfestigkeit

Anwendungsbeispiele

Terrassenüberdachung

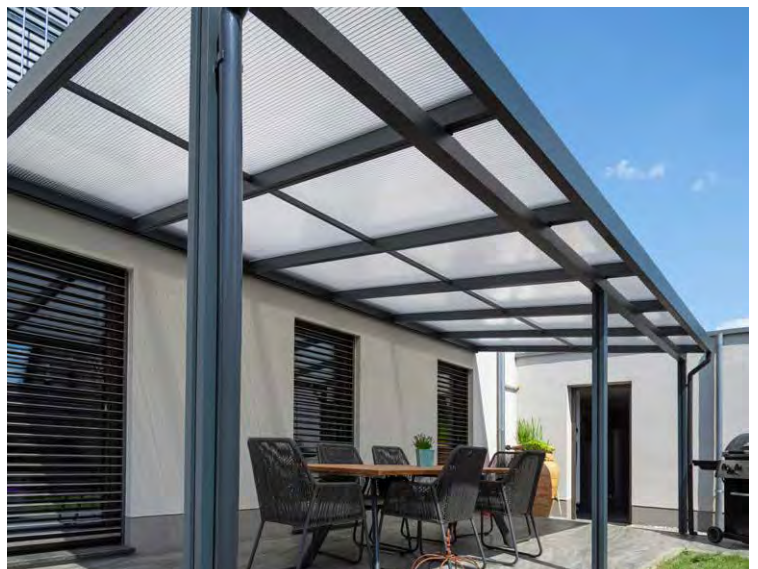

2. Hohlkammerplatten

Deluxe ☆☆☆☆

SCOBALIT



Art.-Nr.	Farbe	Abmessungen			VPE	Preis
		Stärke	Breite	Länge		€/m ²
2810803	klar	25 mm	980 mm	2000 mm	1 Platte	61,90
2810809				2500 mm		
2810815				3000 mm		
2810821				3500 mm		
2810827				4000 mm		
2810833				5000 mm		
2810839				6000 mm		
2810845				7000 mm		
2810853	klar	25 mm	1200 mm	2000 mm	1 Platte	61,90
2810859				2500 mm		
2810865				3000 mm		
2810871				3500 mm		
2810877				4000 mm		
2810883				5000 mm		
2810889				6000 mm		
2810895	7000 mm					

Polycarbonat Hohlkammerplatten thermo 25

- thermoclear Qualität
- hohe Bruchfestigkeit
- einfache Installation
- beidseitiger UV-Schutz
- geringeres Gewicht und flexiblere Gestaltung gegenüber Glas
- widerstandsfähig gegen Windlasten von bis zu 140 mph
- ausgezeichnete UV- und Hagelbeständigkeit
- ausgezeichnetes Brandverhalten
- hohe Temperaturbeständigkeit
- langjährige Lichtdurchlässigkeit
- umfassende 20-jährige Garantie
- ausgezeichnete Energieeffizienz

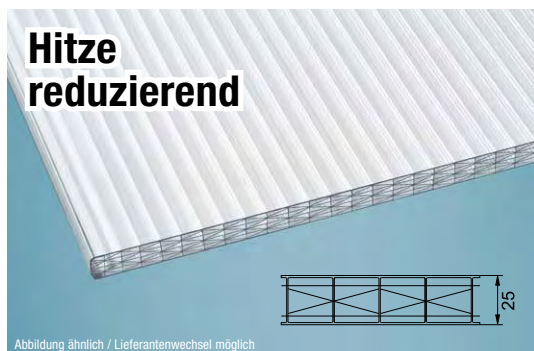

Art.-Nr.	Farbe	Abmessungen			VPE	Preis
		Stärke	Breite	Länge		€/m ²
2810902	opal-weiß	25 mm	980 mm	2000 mm	1 Platte	65,95
2810903				2500 mm		
2810904				3000 mm		
2810905				3500 mm		
2810906				4000 mm		
2810908				5000 mm		
2810909				6000 mm		
2810910				7000 mm		

Polycarbonat Hohlkammerplatten sun stop 25

- hohe Qualität
- "sun stop effekt" mit einseitiger Beschichtung
- stark verminderte Erwärmung
- hoher Wärmedämmwert
- geringes Flächengewicht

Anwendungsbeispiele

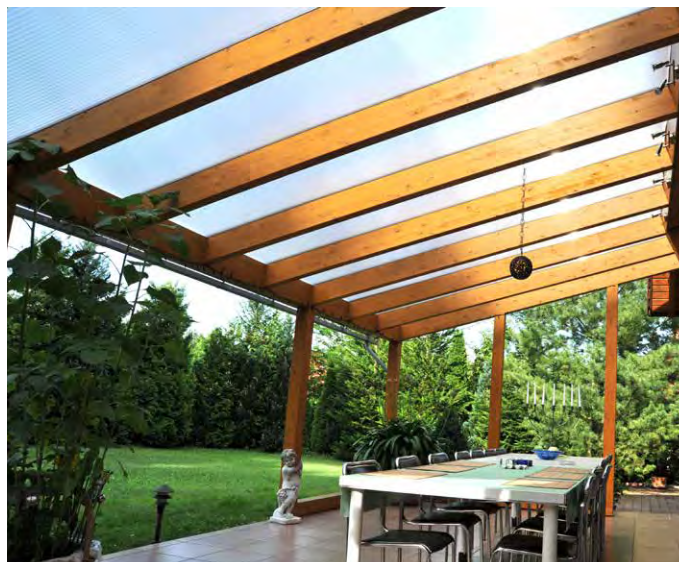

2. Hohlkammerplatten

Premium ☆☆☆

SCOBALIT



Polycarbonat Hohlkammerplatten klar 16

- **thermoclear Qualität**
- hohe Bruchfestigkeit
- einfache Installation
- beidseitiger UV-Schutz
- geringeres Gewicht und flexiblere Gestaltung gegenüber Glas
- widerstandsfähig gegen Windlasten von bis zu 140 mph
- Ausgezeichnete UV- und Hagelbeständigkeit
- ausgezeichnetes Brandverhalten
- hohe Temperaturbeständigkeit
- langjährige Lichtdurchlässigkeit
- umfassende 20-jährige Garantie
- ausgezeichnete Energieeffizienz

Art.-Nr.	Farbe	Abmessungen			VPE	Preis €/m ²
		Stärke	Breite	Länge		
2810403	klar	16 mm	980 mm	2000 mm	1 Platte	45,95
2810409				2500 mm		
2810415				3000 mm		
2810421				3500 mm		
2810427				4000 mm		
2810431				4500 mm		
2810433				5000 mm		
2810439				6000 mm		
2810445				7000 mm		
2810503				klar		
2810509	2500 mm					
2810515	3000 mm					
2810521	3500 mm					
2810527	4000 mm					
2810531	4500 mm					
2810533	5000 mm					
2810539	6000 mm					
2810545	7000 mm					
2811353	klar	16 mm	2100 mm		2000 mm	1 Platte
2811356				2500 mm		
2811359				3000 mm		
2811362				3500 mm		
2811365				4000 mm		
2811368				5000 mm		
2811371				6000 mm		
2811374				7000 mm*		

* LZ: Seevetal auf Anfrage!



Polycarbonat Hohlkammerplatten opal-weiß 16

- **thermoclear Qualität**
- hohe Bruchfestigkeit
- einfache Installation
- beidseitiger UV-Schutz
- geringeres Gewicht und flexiblere Gestaltung gegenüber Glas
- widerstandsfähig gegen Windlasten von bis zu 140 mph
- Ausgezeichnete UV- und Hagelbeständigkeit
- ausgezeichnetes Brandverhalten
- hohe Temperaturbeständigkeit
- langjährige Lichtdurchlässigkeit
- umfassende 20-jährige Garantie
- ausgezeichnete Energieeffizienz

Art.-Nr.	Farbe	Abmessungen			VPE	Preis €/m ²					
		Stärke	Breite	Länge							
2810404	opal-weiß	16 mm	980 mm	2000 mm	1 Platte	50,95					
2810410				2500 mm							
2810416				3000 mm							
2810422				3500 mm							
2810428				4000 mm							
2810435				5000 mm							
2810440				6000 mm							
2810446				7000 mm							
2810504				opal-weiß			16 mm	1200 mm	2000 mm	1 Platte	50,95
2810510									2500 mm		
2810516	3000 mm										
2810522	3500 mm										
2810528	4000 mm										
2810535	5000 mm										
2810540	6000 mm										
2810546	7000 mm										

2. Hohlkammerplatten

Premium ☆☆☆

SCOBALIT



**X-Struktur
in klar**

Polycarbonat Hohlkammerplatten X 16 - Blueline

- hohe Qualität
- 5-fach Struktur
- erhöhte Stabilität
- gute Bruchfestigkeit
- langjährige Lichtdurchlässigkeit

Art.-Nr.	Farbe	Abmessungen			VPE	Preis
		Stärke	Breite	Länge		€/m²
2850603	klar	16 mm	980 mm	2000 mm	1 Platte	39,95
2850609				2500 mm		
2850615				3000 mm		
2850621				3500 mm		
2850627				4000 mm		
2850631				4500 mm		
2850633				5000 mm		
2850639				6000 mm		
2850645				7000 mm		
2850503				klar		
2850505	2500 mm					
2850507	3000 mm					
2850509	3500 mm					
2850511	4000 mm					
2850515	5000 mm					
2850517	6000 mm					
2850519	7000 mm					



**X-Struktur
in opal-weiß**

Polycarbonat Hohlkammerplatten X 16 - Blueline

- hohe Qualität
- 5-fach Struktur
- erhöhte Stabilität
- optisch schöne Lichtstreuung
- gute Bruchfestigkeit

Art.-Nr.	Farbe	Abmessungen			VPE	Preis
		Stärke	Breite	Länge		€/m²
2850533	opal-weiß	16 mm	980 mm	2000 mm	1 Platte	43,95
2850535				2500 mm		
2850537				3000 mm		
2850539				3500 mm		
2850541				4000 mm		
2850543				4500 mm		
2850545				5000 mm		
2850547				6000 mm		
2850549				7000 mm		
2850553				opal-weiß		
2850555	2500 mm					
2850557	3000 mm					
2850559	3500 mm					
2850561	4000 mm					
2850565	5000 mm					
2850567	6000 mm					
2850569	7000 mm					



**X-Struktur
in graphit**

Polycarbonat Hohlkammerplatten X 16 - Blueline

- hohe Qualität
- 5-fach Struktur
- erhöhte Stabilität
- angenehme "graphit" Tönung
- gute Bruchfestigkeit

Art.-Nr.	Farbe	Abmessungen			VPE	Preis
		Stärke	Breite	Länge		€/m²
2850752	graphit	16 mm	980 mm	2000 mm	1 Platte	52,95
2850755				2500 mm		
2850758				3000 mm		
2850761				3500 mm		
2850764				4000 mm		
2850767				4500 mm		
2850770				5000 mm		
2850773				6000 mm		
2850776				7000 mm		

2. Hohlkammerplatten

Premium☆☆☆☆

SCOBALIT

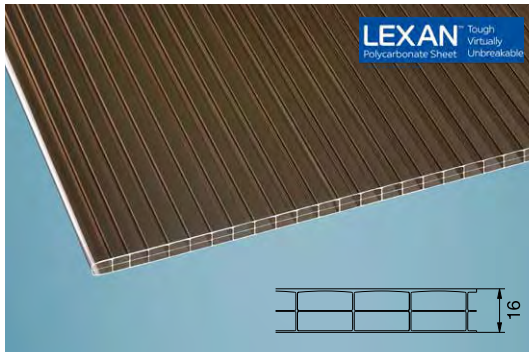

Polycarbonat Hohlkammerplatten bronze 16

- hohe Qualität
- angenehme Tönung
- hohe Bruchfestigkeit
- hohe Temperaturbeständigkeit
- langjährige Lichtdurchlässigkeit

Art.-Nr.	Farbe	Abmessungen			VPE	Preis
		Stärke	Breite	Länge		€/m ²
2810406	bronze	16 mm	980 mm	2000 mm	1 Platte	50,95
2810412				2500 mm		
2810418				3000 mm		
2810424				3500 mm		
2810430				4000 mm		
2810432				4500 mm		
2810436				5000 mm		
2810442				6000 mm		
2810448				7000 mm		
2810506				bronze		
2810512	2500 mm					
2810518	3000 mm					
2810524	3500 mm					
2810530	4000 mm					
2810536	5000 mm					
2810542	6000 mm					
2810548	7000 mm					

Achtung: Material läuft aus -
Lieferung solange der Vorrat reicht!

Einstelger☆☆☆

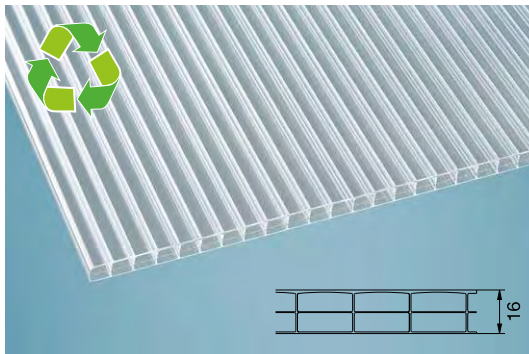

Polycarbonat Hohlkammerplatten Recycling 16 - Blueline

- sehr gutes Preis-/Leistungsverhältnis
- hoher Recyclinganteil
- Brandklasse B2
- kurze Transportwege durch Produktion in Deutschland
- einseitige Oberflächenvergütung
- keine technischen Nachteile gegenüber Platten aus Neugranulat
- Bruchfest & dauerhaft hagelsicher

Art.-Nr.	Farbe	Abmessungen			VPE	Preis
		Stärke	Breite	Länge		€/m ²
2850903	klar	16 mm	980 mm	2000 mm	1 Platte	39,95
2850906				2500 mm		
2850909				3000 mm		
2850912				3500 mm		
2850915				4000 mm		
2850918				4500 mm		
2850921				5000 mm		
2850924				6000 mm		
2850927				7000 mm		
2850933				klar		
2850936	2500 mm					
2850939	3000 mm					
2850942	3500 mm					
2850945	4000 mm					
2850951	5000 mm					
2850954	6000 mm					
2850957	7000 mm					

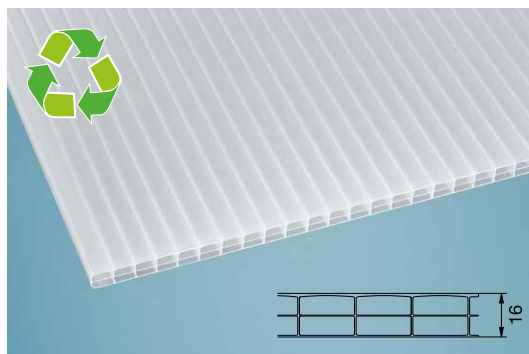

Polycarbonat Hohlkammerplatten Recycling 16 - Blueline

- sehr gutes Preis-/Leistungsverhältnis
- hoher Recyclinganteil
- Brandklasse B2
- kurze Transportwege durch Produktion in Deutschland
- einseitige Oberflächenvergütung
- keine technischen Nachteile gegenüber Platten aus Neugranulat
- Bruchfest & dauerhaft hagelsicher

Art.-Nr.	Farbe	Abmessungen			VPE	Preis
		Stärke	Breite	Länge		€/m ²
2850963	opal-weiß	16 mm	980 mm	2000 mm	1 Platte	43,95
2850966				2500 mm		
2850969				3000 mm		
2850972				3500 mm		
2850975				4000 mm		
2850978				4500 mm		
2850981				5000 mm		
2850984				6000 mm		
2850987				7000 mm		
2850993				opal-weiß		
2850996	2500 mm					
2850999	3000 mm					
2851002	3500 mm					
2851005	4000 mm					
2851011	5000 mm					
2851014	6000 mm					
2851017	7000 mm					

Achtung: Material läuft aus -
Lieferung solange der Vorrat reicht!

2. Hohlkammerplatten

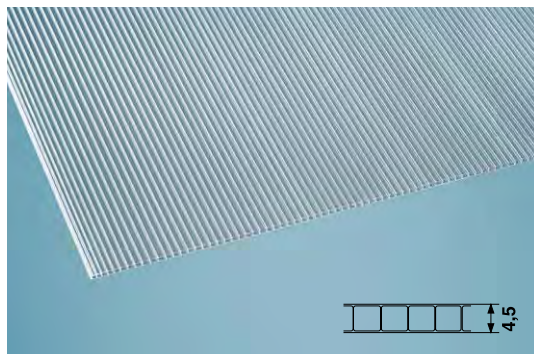

Art.-Nr.	Farbe	Abmessungen			VPE	Preis
		Stärke	Breite	Länge		€/m ²
2850203	klar	4,5 mm	700 mm	1500 mm	1 Platte	19,50
2850206			1050 mm	2000 mm		

Polycarbonat Hohlkammerplatten klar 4,5

- hohe Qualität
- leicht und kostengünstig
- hohe Bruchfestigkeit
- langjährige Lichtdurchlässigkeit
- einfachste Bearbeitung und Montage

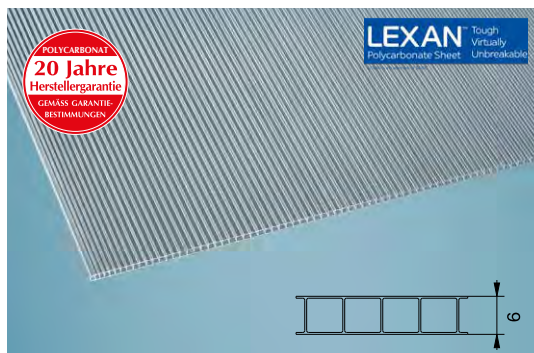

Art.-Nr.	Farbe	Abmessungen			VPE	Preis
		Stärke	Breite	Länge		€/m ²
2850256	klar	6 mm	1050 mm	2000 mm	1 Platte	23,80
2850257				2500 mm		
2850262				3000 mm		
2850263				3500 mm		
2850265				4000 mm		
2850268				5000 mm		
2850271				6000 mm		
2811253	klar	6 mm	2100 mm	2000 mm	1 Platte	23,80
2811256				2500 mm		
2811259				3000 mm		
2811262				3500 mm		
2811265				4000 mm		
2811268				5000 mm		
2811271				6000 mm		

Polycarbonat Hohlkammerplatten klar 6

- thermoclear Qualität
- leicht und kostengünstig
- hohe Bruchfestigkeit
- langjährige Lichtdurchlässigkeit
- einfachste Bearbeitung und Montage

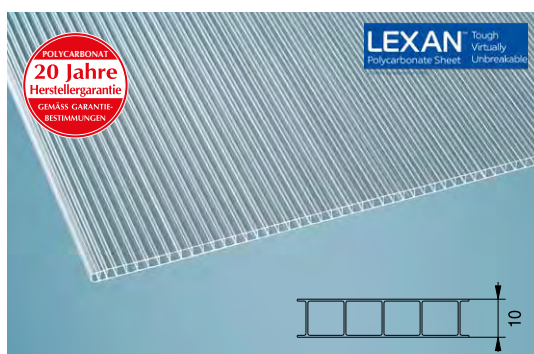

Art.-Nr.	Farbe	Abmessungen			VPE	Preis					
		Stärke	Breite	Länge		€/m ²					
2810248	klar	10 mm	1050 mm	2000 mm	1 Platte	31,20					
2810252				2500 mm							
2810254				3000 mm							
2810258				3500 mm							
2810260				4000 mm							
2810266				5000 mm							
2810272				6000 mm							
2810276				7000 mm*							
2811303				klar			10 mm	2100 mm	2000 mm	1 Platte	31,20
2811306									2500 mm		
2811309	3000 mm										
2811312	3500 mm										
2811315	4000 mm										
2811318	5000 mm										
2811321	6000 mm										
2811324				7000 mm*							

Polycarbonat Hohlkammerplatten klar 10

- thermoclear Qualität
- leicht und kostengünstig
- hohe Bruchfestigkeit
- beidseitiger UV-Schutz
- langjährige Lichtdurchlässigkeit
- einfachste Bearbeitung und Montage

*Seevetal auf Anfrage

2. Hohlkammerplatten

Deluxe ☆☆☆☆☆

SCOBALIT

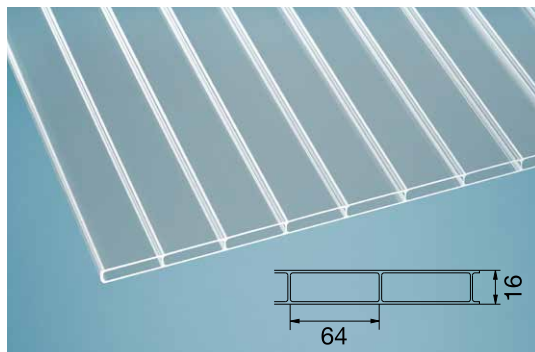

Art.-Nr.	Farbe	Abmessungen			VPE	Preis €/m ²
		Stärke	Breite	Länge		
2630503	klar	16 mm	980 mm	2000 mm	1 Platte	75,95
2630506				2500 mm		
2630509				3000 mm		
2630512				3500 mm		
2630515				4000 mm		
2630518				5000 mm		
2630521				6000 mm		
2630524				7000 mm		

Acryl Stegplatten klar 16/64

- anti-drop
- schlagzäh
- sehr gute Witterungsbeständigkeit
- hohe Durchsicht da breite Kammern 16/64
- beste UV-Beständigkeit
- hohe Stabilität

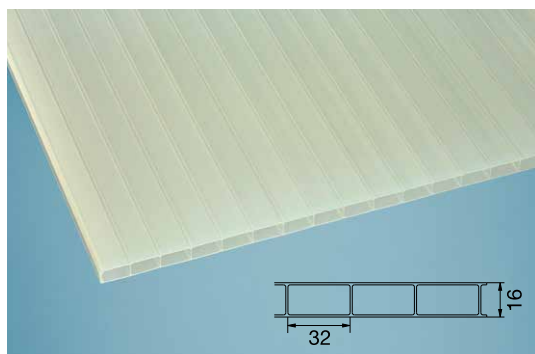

Art.-Nr.	Farbe	Abmessungen			VPE	Preis €/m ²
		Stärke	Breite	Länge		
2630803	opal-weiß/gold	16 mm	980 mm	2000 mm	1 Platte	95,95
2630806				2500 mm		
2630809				3000 mm		
2630812				3500 mm		
2630815				4000 mm		
2630821				5000 mm		
2630824				6000 mm		
2630827				7000 mm		

Acryl Stegplatten climablue

- anti-drop
- schlagzäh
- sehr gute Witterungsbeständigkeit
- die "heat stop"-Schicht reflektiert Infrarotstrahlen
- reduziert Hitzeentwicklung (bis zu 75 %)
- sehr gute UV-Beständigkeit

Anwendungsbeispiele

Terrassenüberdachung - Acryl Stegplatten 16/64

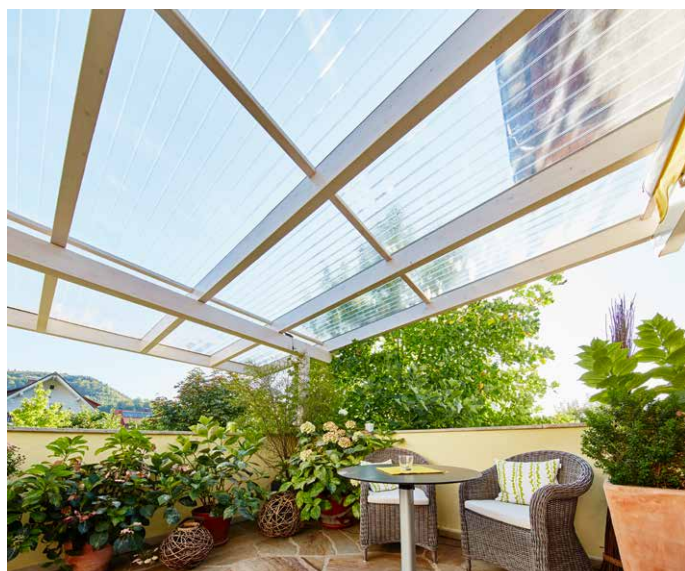

Terrassenüberdachung - Acryl Stegplatten climablue



2. Hohlkammerplatten

Premium☆☆☆☆

SCOBALIT

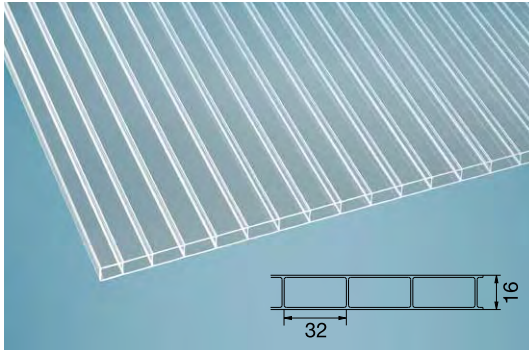

Art.-Nr.	Farbe	Abmessungen			VPE	Preis
		Stärke	Breite	Länge		€/m ²
2630203	klar	16 mm	980 mm	2000 mm	1 Platte	61,95
2630206				2500 mm		
2630209				3000 mm		
2630212				3500 mm		
2630215				4000 mm		
2630216				4500 mm		
2630218				5000 mm		
2630221				6000 mm		
2630223				7000 mm		
2630253				klar		
2630256	2500 mm					
2630259	3000 mm					
2630262	3500 mm					
2630265	4000 mm					
2630266	4500 mm					
2630268	5000 mm					
2630271	6000 mm					
2630274	7000 mm					

Acryl Stegplatten klar 16

- anti-drop
- schlagzäh
- sehr gute Witterungsbeständigkeit
- hohe Brillanz
- beste UV-Beständigkeit

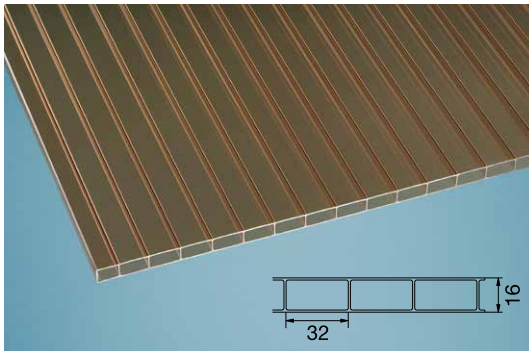

Art.-Nr.	Farbe	Abmessungen			VPE	Preis					
		Stärke	Breite	Länge		€/m ²					
2630224	bronze	16 mm	980 mm	2000 mm	1 Platte	67,95					
2630227				2500 mm							
2630230				3000 mm							
2630233				3500 mm							
2630236				4000 mm							
2630239				5000 mm							
2630242				6000 mm							
2630244				7000 mm							
2630278				bronze			16 mm	1200 mm	2000 mm	1 Platte	67,95
2630281									2500 mm		
2630284	3000 mm										
2630287	3500 mm										
2630290	4000 mm										
2630293	5000 mm										
2630296	6000 mm										
2630299	7000 mm										

Achtung: Material läuft aus - Lieferung solange der Vorrat reicht!

Achtung: Material läuft aus - Lieferung solange der Vorrat reicht!

Acryl Stegplatten bronze 16

- anti-drop
- schlagzäh
- sehr gute Witterungsbeständigkeit
- gute Lichtstreuung (50 % Transmission)
- hohe Brillanz
- beste UV-Beständigkeit

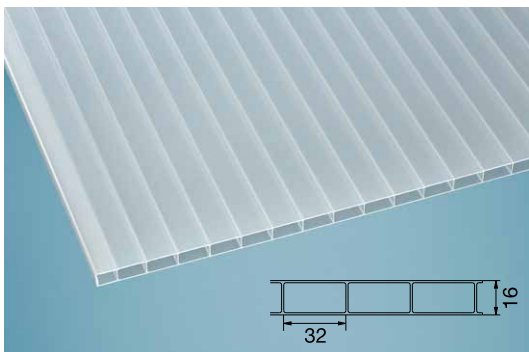

Art.-Nr.	Farbe	Abmessungen			VPE	Preis					
		Stärke	Breite	Länge		€/m ²					
2630603	opal-weiß	16 mm	980 mm	2000 mm	1 Platte	67,95					
2630604				2500 mm							
2630605				3000 mm							
2630606				3500 mm							
2630607				4000 mm							
2630609				5000 mm							
2630610				6000 mm							
2630611				7000 mm							
2630633				opal-weiß			16 mm	1200 mm	2000 mm	1 Platte	67,95
2630634									2500 mm		
2630635	3000 mm										
2630636	3500 mm										
2630637	4000 mm										
2630639	5000 mm										
2630640	6000 mm										
2630641	7000 mm										

Acryl Stegplatten opal-weiß 16

- anti-drop
- schlagzäh
- sehr gute Witterungsbeständigkeit
- gute Lichtstreuung (75 % Transmission)
- hohe Brillanz
- beste UV-Beständigkeit

2. Hohlkammerplatten

Polycarbonat Hohlkammerplatten

Eigenschaften

- Höchste Schlag- und Hagelfestigkeit
- Schnelle und einfache Montage
- Doppelseitig UV-geschützt
- Sehr gute Witterungsbeständigkeit
- Große Plattenvielfalt
- UV undurchlässig bis 385 Nanom.
- Kalt biegsam
- Gutes Pflanzenwachstum
- Sehr gute Dämmeigenschaften

Einsatzgebiete

- Dacheindeckungen
- Wandverkleidungen
- Terrassenüberdachungen
- Wintergärten
- Pergolen / Carports
- ... und vieles mehr

Voraussetzungen

Wichtige Infos zur Lagerung, Bearbeitung, Konstruktion und Vorbereitung von Hohlkammerplatten, finden Sie auf den folgenden Seiten.

Bitte beachten Sie unbedingt unsere folgenden Verlegehinweise, um die Lebensdauer der Platten nicht zu beeinträchtigen. Lesen Sie diese vor Beginn der Verlegung vollständig durch und verwenden Sie für die Montage nur unser original Scobalit Verlegezubehör!

Garantie

Auf Scobalit Polycarbonat Hohlkammerplatten gewähren wir eine Garantie von **10 Jahre*** ab Verkaufsdatum gegen Bruch infolge von Bewitterung oder Hagelschlag, sowie übermäßigen Verlust der Lichtdurchlässigkeit.

Auf Scobalit Polycarbonat **thermoclear** Hohlkammerplatten (16 und 25 mm Stärke, klar und opal-weiß) gewähren wir eine Garantie von **20 Jahre*** ab Verkaufsdatum gegen Bruch infolge von Bewitterung oder Hagelschlag, sowie übermäßigen Verlust der Lichtdurchlässigkeit.

*Die ausführlichen Garantiebedingungen, insbesondere die Voraussetzungen und Einschränkungen der Garantie sind abrufbar unter www.scobalit.de Auf Wunsch werden die Garantiebedingungen in Textform zugesandt.



Tipp:

Der Scobalit Dachkonfigurator: <https://konfigurator.scobalit.de>
Für eine schnelle, einfache und genaue Materialberechnung!



Lieferprogramm gültig ab 01. 01. 2025
Empfohlene Verkaufspreise ohne Mehrwertsteuer

Material

Bringen Sie Terrassen, Carports, andere Dacheindeckungen und Verkleidungen in Top-Form. Mit Scobalit Polycarbonat Hohlkammerplatten setzen Sie optisch und ästhetisch überzeugende Akzente – und entscheiden sich zugleich für eine höchst robuste und langlebige Lösung, an der Sie lange Freude haben werden. Das hochwertige Polycarbonat-Material wird Sie begeistern: Einfach zu verarbeiten und schnell zu montieren, sind die Scobalit Platten echte Dauerbrenner.

Denn die Verglasungen sind witterungsbeständig, schlagzäh und dank einer speziellen Oberflächenvergütung nahezu perfekt vor UV-Strahlen geschützt. Mit Scobalit Polycarbonat Hohlkammerplatten entscheiden Sie sich für eine dauerhafte und haltbare Lösung – und eine hohe Wärmedämmung erhalten Sie als echten Mehrwert gleich dazu. Bei ihren kreativen Gestaltungen haben Sie die freie Wahl. Sie können nicht nur zwischen verschiedenen Plattenstärken auswählen, sondern finden mit speziellen Ausführungen auch für besondere Zwecke die passende Lösung:

Recycling 16

Die umweltfreundlichen Kunststoffplatten aus Polycarbonat mit hohem Recyclinganteil sowie kurze Transportwege durch Produktion in Deutschland.

Exolon multi UV IQ-Relax 16

Exolon IQ Relax“ Stegplatten besitzen eine hitzereflektierende Beschichtung um vor großer Wärmeeinwirkung zu schützen. Die Platten sorgen stets für ein angenehmes und behagliches Raumklima. Neu ist außerdem die homogene Lichtausbeute, welche zu einem besonders angenehmen „Lichtklima“ führt.

X 16

Erhöhte Stabilität und sehr gute Bruchfestigkeit.

Zebrastyle - gestreift 16

Die gestreifte Stegplatte ist ein echter Trendsetter für schöne Terrassen. Der Clou dabei: Fünf Materialebenen und zwei unterschiedlich breite Streifen schaffen einen „Zebrastyle“ Effekt. Sie können durchschauen, aber auch nicht. Was hinter der Platte passiert, lässt sich nur erahnen. So schaffen Sie die Privatsphäre, die Sie sich wünschen. Farben und Licht werden dank der Stegplatte wunderschön gestreut – lästiges Blenden ist Vergangenheit. Im Vergleich zu einfarbigen opalen Platten bietet Ihnen die Effektplatte im Streifenlook echte Mehrwerte.

extreme 16

Große Kammern, eine hohe Bruchfestigkeit, trotz jeder Witterung und erinnert optisch an Acryl Stegdoppelplatten.

thermoclear 16 (klar und opal-weiß) und 25 (klar)

Jetzt mit zertifizierter Hagelsicherheit gemäß den strengen ACFI-Spezifikationen für horizontale und vertikale Verglasungen. Obwohl es langfristig UV-Strahlung und anderen Naturgewalten ausgesetzt ist, behält es seine hohe Hagelfestigkeit bei und übertrifft damit deutlich andere Alternativen wie herkömmliches Glas und Standard-Acrylglass.

thermo 25

Diese Platte hält buchstäblich dicht – und dank ihrer speziellen Eigenschaften auch besonders warm. Bei einer Stärke von 25 mm weisen die Platten einen sehr niedrigen U-Wert von 1,5 W/m²K auf – Bestwert für echte Thermoeigenschaften. Zugleich bieten ihnen diese Spezialplatten mit ihrem „Geometriaufbau“ zugleich wesentlich bessere statische Werte als vergleichbare 16-Millimeter-Platten.

sun 25

Zusätzlich zu den hervorragenden statischen und thermischen Eigenschaften der Scobalit Polycarbonat thermo verfügt die Scobalit Polycarbonat sun über den „sunstop Effekt“. Eine spezielle Beschichtung reflektiert die Sonnenstrahlen und bewirkt so eine wesentlich geringere Aufheizung im Sommer. Die gute Wärmedämmung im Winter bleibt erhalten.

Produktübersicht:

Polycarbonat Hohlkammerplatten

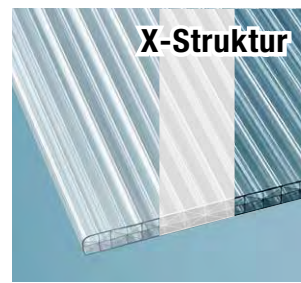
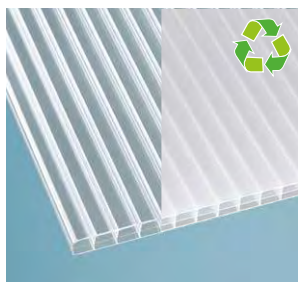
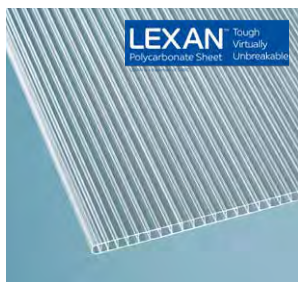

Produktleitsystem



Plattentyp	Lexan 10 Polycarbonat thermoclear Qualität	Recycling 16 Polycarbonat	Lexan 16 Polycarbonat thermoclear Qualität (klar + opal-weiß)	X 16 Polycarbonat
Garantie	20 Jahre*	5 Jahre*	20 Jahre* (klar + opal-weiß)	10 Jahre*
Querschnitt (Abweichungen möglich)				
Eigenschaften	leicht und kostengünstig hohe Bruchfestigkeit langjährige Lichtdurchlässigkeit hohe Temperaturbeständigkeit einfachste Bearbeitung und Montage	die Preisgünstige gutes Preis-/Leistungsverhältnis über 80 % Recyclinganteil kurze Transportwege (deutsche Produktion) keine technischen Nachteile gegen- über Platten aus Neugranulat einfachste Bearbeitung und Montage	der Klassiker hohe Bruchfestigkeit langjährige Lichtdurchlässigkeit hohe Temperaturbeständigkeit gute Dämmeigenschaften einfachste Bearbeitung und Montage	erhöhte Bruchfestigkeit verbesserte Stabilität langjährige Lichtdurchlässigkeit hohe Temperaturbeständigkeit gute Dämmeigenschaften einfachste Bearbeitung und Montage
Haupteinsatzgebiete	Gewächshäuser Wandverkleidungen Dacheindeckungen ... und Ihre Idee	Dacheindeckungen Wandverkleidungen Terrassenüberdachungen Wintergärten, Pergolen, Carports ... und Ihre Idee	Dacheindeckungen Wandverkleidungen Terrassenüberdachungen Wintergärten, Pergolen, Carports ... und Ihre Idee	Dacheindeckungen Wandverkleidungen Terrassenüberdachungen Wintergärten, Pergolen, Carports ... und Ihre Idee
Alu-Verlegesysteme	A4	A1, A2, A3, A4	A1, A2, A3, A4	A1, A2, A3, A4
Farbe	klar	klar, opal-weiß	klar, opal-weiß, bronze	klar, opal-weiß, graphit
Plattenstärke ca. (mm)	10	16	16	16
Plattenbreite ca. (mm)	1050, 2100	980, 1200	980, 1200, (2100 nur klar)	980, 1200
Plattenlänge ca. (m)	2-7	2-7	2-7	2-7
Stegabstand ca. (mm)	~10,7	~25	~20	~12
Flächengewicht ca. (g/m ²)	1700	2000	auf Anfrage	2000
Temperaturbeständigkeit	-40 bis +120° C	-40 bis +120° C	-40 bis +120° C	-40 bis +120° C
Brandverhalten DIN EN 13501-1	Bs1d0	Bs2d0	Bs1d0	Bs1d0
Lichtdurchlässigkeit Transmissionsgrad (%) klar / klar mit Struktur opal-weiß / IQ-Relax bronze / graphit	80 – –	76 48 –	76 48 37	66 41 – / ca. 30
Wärmedurchgang U-Wert (W/m ² K)	3,0	3,0	2,4	2,1
Dehnungskoeffizient (mm/m°C) ²	0,065	0,065	0,065	0,065
Kaltbiegeradius (mm/mind.)	1750	2400	2800	3000
UV-Schutz (Beschichtung)	beidseitig	einseitig (= UV-Seite gekennzeichnet)	beidseitig	einseitig

* gemäß Garantiebestimmungen. Die ausführlichen Garantiebedingungen, insbesondere die Voraussetzungen und Einschränkungen der Garantie sind abrufbar unter www.scobalit.de

Berechnen Sie den Materialbedarf für Ihre Bedachung ganz einfach mit der Scobalit Planungssoftware auf unserer Website: www.scobalit.de

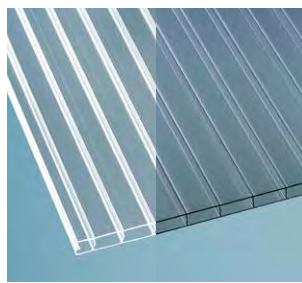

Deluxe ☆☆☆☆☆				
Exolon® multi UV IQ-Relax 16 Polycarbonat	extreme 16 Polycarbonat	gestreift 16 Polycarbonat	thermo 25 Polycarbonat thermoclear Qualität	sun stop 25 Polycarbonat
10 Jahre*	10 Jahre*	10 Jahre*	20 Jahre*	10 Jahre*
mehr Licht weniger Hitze hergestellt aus Makrolon® Rohmasse dadurch extreme Schlagfestigkeit hervorragende Wärmedämmung hohe Lichtdurchlässigkeit ungeachtet der opal (perlmutter) Einfärbung geringes Gewicht bei hoher Steifigkeit einfachste Bearbeitung und Montage	anspruchsvolle Optik durch große Kammern erhöhte Bruchfestigkeit exzellente Traglast und Stabilität langjährige Lichtdurchlässigkeit hohe Temperaturbeständigkeit einfachste Bearbeitung und Montage	trendige Streifenoptik außergewöhnlicher Durchsichteffekt hervorragende Abschattung hohe Bruchfestigkeit "elegant, zeitlos und chic" hohe Temperaturbeständigkeit einfachste Bearbeitung und Montage	top Dämmeigenschaften hohe Energieeinsparung hohe Bruchfestigkeit langjährige Lichtdurchlässigkeit hohe Temperaturbeständigkeit gute Lichtstreuung einfachste Bearbeitung und Montage	verminderte Erwärmung durch spezielle Beschichtung hohe Energieeinsparung hohe Bruchfestigkeit langjährige Lichtdurchlässigkeit hohe Temperaturbeständigkeit gute Lichtstreuung einfachste Bearbeitung u. Montage
Dacheindeckungen Wandverkleidungen Terrassenüberdachungen Wintergärten, Pergolen, Carports ... und Ihre Idee	Dacheindeckungen Wandverkleidungen Terrassenüberdachungen Wintergärten, Pergolen, Carports ... und Ihre Idee	Dacheindeckungen Wandverkleidungen Terrassenüberdachungen Wintergärten, Pergolen, Carports ... und Ihre Idee	Dacheindeckungen Wandverkleidungen Terrassenüberdachungen Wintergärten, Pergolen, Carports ... und Ihre Idee	Dacheindeckungen Wandverkleidungen Terrassenüberdachungen Wintergärten, Pergolen, Carports ... und Ihre Idee
A1, A2, A3, A4	A1, A2, A3, A4	A1, A2, A3, A4	A3	A3
opal (perlmutter)	klar, graphit	klar, gestreift (weiß/anthrazit)	klar	opal-weiß
16	16	16	25	25
980	980	980	980, 1200	980
2-7	2-7	2-7	2-7	2-7
~25	~32	~16	~20	~20
2400	3600	auf Anfrage	3000	3400
-40 bis +120° C	-40 bis +120° C	-40 bis +120° C	-40 bis +120° C	-40 bis +120° C
Bs1d0	E	Bs1d0	Bs2d0	Bs2d0
- / 47 -	81 - - / 49	46 weiß / 17 anthrazit - -	58 - -	- 44 -
2,0	2,5	2,1	1,4	1,4
0,065	0,07	0,065	0,065	0,065
2400	2400	2600	4375	4375
beidseitig (= UV-Seite gekennzeichnet)	beidseitig (= UV-Seite gekennzeichnet)	beidseitig	beidseitig (= UV-Seite gekennzeichnet)	einseitig (= UV-Seite gekennzeichnet)

Auf Wunsch werden die Garantiebedingungen in Textform zugesandt. Zuschnitte möglich. Berechnungsgrundlage ist das jeweils nächste Lagermaß. Wir empfehlen Scobalit Original-Verlegezubehör.

Produktübersicht:

Acryl Stegplatten

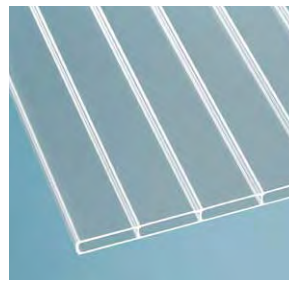
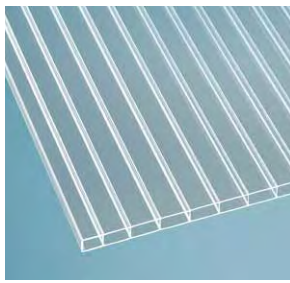

Produktleitsystem

Premium ☆☆☆

Deluxe ☆☆☆☆

Plattentyp

**klar 16
Acryl**

höchste Transparenz

**opal-weiß 16
Acryl**

gestreutes Licht

**klar 16/64
Acryl**

höchste Transparenz

**climablue 16
Acryl**

reduziert Hitzeentwicklung

Garantie

30 Jahre*

30 Jahre*

30 Jahre*

30 Jahre*

Querschnitt (Abweichungen möglich)

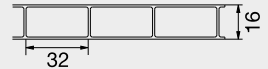
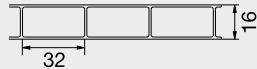
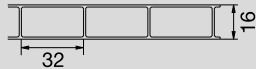

Eigenschaften

brillante Optik

gute Hagelfestigkeit
gute Dämmeigenschaften
beste UV-Beständigkeit
gute Lichtdurchlässigkeit

gute Lichtstreuung

(75 % Transmission)
gute Dämmeigenschaften
beste UV-Beständigkeit
gute Lichtdurchlässigkeit

höchste Transparenz

breite Kammern
brillante Optik
gute Hagelfestigkeit
gute Dämmeigenschaften
beste UV-Beständigkeit
gute Lichtdurchlässigkeit

heat stop Beschichtung

reflektiert Infrarotstrahlen
reduziert Hitzeentwicklung
bis zu 75 %
beste UV-Beständigkeit
sehr gute Witterungs-
beständigkeit

Haupteinsatzgebiete

Dacheindeckungen
Wandverkleidungen
Terrassen und Wintergärten
Pergolen und Carports
... und Ihre Idee

Dacheindeckungen
Wandverkleidungen
Terrassen und Wintergärten
Pergolen und Carports
... und Ihre Idee

Dacheindeckungen
Wandverkleidungen
Terrassen und Wintergärten
Pergolen und Carports
... und Ihre Idee

Dacheindeckungen
Wandverkleidungen
Terrassen und Wintergärten
Pergolen und Carports
... und Ihre Idee

Alu-Verlegesysteme

A1, A2, A4

A1, A2, A4

A1, A2, A4

A1, A2, A4

Farbe

klar

opal-weiß

klar

opal-weiß/gold

Plattenstärke ca. (mm)

16

16

16

16

Plattenbreite ca. (mm)

980, 1200 (nur klar)

980, 1200

980

980

Plattenlänge ca. (m)

2-7

2-7

2-7

2-7

Stegabstand ca. (mm)

~ 32

~ 32

~ 64

~ 32

Flächengewicht ca. (g/m²)

4000

4000

4700

4700

Temperaturbeständigkeit

bis +80° C

bis +80° C

bis +70° C

bis +70° C

Brandverhalten DIN 4102

B2

B2

B2

B2

Lichtdurchlässigkeit Transmissionsgrad (%)

klar / klar mit Struktur
opal-weiß
bronze

84
–
–

–
75
–

87
–
–

–
20
–

Wärmedurchgang U-Wert (W/m² K)

2,7

2,7

2,5

2,5

Dehnungskoeffizient (mm/m°C)²

0,06

0,06

0,09

0,09

Kaltbiegeradius (mm/mind.)

nicht biegsam

nicht biegsam

nicht biegsam

nicht biegsam

UV-Schutz (Beschichtung)

beidseitig

beidseitig

beidseitig

beidseitig
(heat stop einseitig)**

* gemäß Garantiebestimmungen. Die ausführlichen Garantiebedingungen, insbesondere die Voraussetzungen und Einschränkungen der Garantie sind abrufbar unter www.scoabit.de. Auf Wunsch werden die Garantiebedingungen in Textform zugesandt. Zuschnitte möglich. Berechnungsgrundlage ist das jeweils nächste Lagermaß. Wir empfehlen Scoabit Original-Verlegezubehör.

** siehe Kennzeichnung auf der Schutzfolie

2. Hohlkammerplatten

Acryl Stegplatten

Eigenschaften

- Transparenz und Brillanz für höchste Ansprüche
- Optimale statische Eigenschaften
- Beste UV-Beständigkeit und Witterungsfestigkeit
- Erhältlich in vielen Ausführungen
- Optimales Pflanzenwachstum
- Gute Wärmedämmeigenschaften

Einsatzgebiete

- Dacheindeckungen
- Wandverkleidungen
- Terrassenüberdachungen
- Wintergärten
- Pergolen
- Carports
- ... und Ihre Idee

Voraussetzungen

Wichtige Infos zur Lagerung, Bearbeitung, Konstruktion und Vorbereitung von Hohlkammerplatten, finden Sie auf den folgenden Seiten.

Bitte beachten Sie unbedingt unsere folgenden Verlegehinweise, um die Lebensdauer der Platten nicht zu beeinträchtigen. Lesen Sie diese vor Beginn der Verlegung vollständig durch und verwenden Sie für die Montage nur unser original Scobalit Verlegezubehör !

Terrassenüberdachung



Material

Mit Scobalit acryl sz Stegdoppelplatten treffen Sie die richtige Wahl für optische hochwertige Verglasungen, die vieles mitmachen. Hoch brillant und transparent, und dabei zugleich robust, UV- und Witterungsbeständig: Die Fertigung aus Acryl und einem speziellen Elastomerzusatz ermöglicht diese herausragenden Eigenschaften. Schlagzähigkeit und hohe Bruchsicherheit machen die Platten ebenso vielseitig verwendbar wie ihre ästhetische Optik.

Für Objekte mit höchstem Anspruch an Optik und Haltbarkeit treffen Sie mit Scobalit acryl sz Stegdoppelplatten in 16 mm Stärke stets die richtige Wahl. Doch dies sind längst nicht alle Vorteile: Einfache Montage und leichte Handhabung der dauerhaft transparenten Platten sorgen für schnelle und überzeugende Resultate – und das bei den verschiedensten Anwendungsbereichen.

Ein weiterer Vorteil: Aufgrund der hochglänzenden, porenfreien Oberfläche kann Schmutz kaum anhaften – dadurch sind die Platten weitgehend wartungsfrei.

Nach unten/innen verlegt bildet auftretendes Kondenswasser einen gleichmäßigen Film, was ein Abtropfen verhindert. Entscheiden Sie selbst, was Ihnen wichtiger ist und achten Sie darauf, dass die Platten einheitlich verlegt sind.

Für besondere Anwendungsbereiche stehen Ihnen zudem diese passenden Lösungen zur Verfügung:

16/64

Dank der breiten Kammern von 64 mm erreicht diese Platte eine hohe Durchsicht – für ungestörte Ausblicke ins Grüne.

clima blue

Eine spezielle Beschichtung reflektiert die Infrarotstrahlen der Sonne und reduziert dadurch die Hitzeentwicklung bis zu 75 %.

Garantie

Auf unsere Scobalit acryl sz Stegdoppelplatten gewähren wir eine Garantie von 30 Jahren ab Verkaufsdatum auf die UV-Beständigkeit*. Weiterhin gewähren wir 10 Jahre Garantie gegen Bruch infolge von Bewitterung oder Hagelschlag** sowie auf die Lichtdurchlässigkeit.

Die ausführlichen Garantiebedingungen, insbesondere die Voraussetzungen und Einschränkungen der Garantie sind abrufbar unter www.scobalit.de. Auf Wunsch werden die Garantiebedingungen in Textform zugesandt.

* gilt nur für klare Platten

** Hagelkorndurchmesser bis 20 mm bei einer Aufprallgeschwindigkeit < 21 m/s.



Tipp:

Der Scobalit Dachkonfigurator: <https://konfigurator.scobalit.de>
Für eine schnelle, einfache und genaue Materialberechnung!

Voraussetzungen

Lagerung

Nicht in der prallen Sonne lagern. Bei Lagerung im Stapel besteht die Gefahr der Verformung bei direkter Sonneneinstrahlung. Lagern Sie die Platten plan und schützen sie vor Verschmutzung und mechanischer Belastung. Als Abdeckung eignen sich beispielsweise eine weiße Folie oder ein starker Karton.

Ausdehnung/Schrumpf

Durch Temperatureinfluss ändert sich die Dimension der Platte. Dies muss konstruktiv beachtet werden. Die entsprechenden Werte finden Sie in der Tabelle "Technische Daten".

Kondensat/Beschlagen

Unter bestimmten Witterungseinflüssen kann es in den Hohlkammern zu Kondensatbildung kommen. Dies ist konstruktionsbedingt und kein Grund zur Reklamation, da Material und Funktion der Platten dadurch nicht beeinträchtigt werden!

Beschichtung/Veredelung

Die Veredelung der Platten ist je nach Produkt (z. Bsp. solar control oder sun) nur einseitig aufgebracht. Beachten Sie dazu unbedingt die Infos auf der Schutzfolie der Platten.

Abdichtung

Falls zusätzliches Abdichten erforderlich sein sollte, verwenden Sie Scobalit Spezial-Silikon (Art.-Nr.: 3410251), da es neutralvernetzt und kunststoffverträglich ist.

Dachneigung

Die Dachneigung darf nicht geringer sein als 7° (12,3 cm/Meter = 12,3 %). Dies gilt auch in tieferen Lagen!

Unterkonstruktion

Holz, möglichst verzugfreie Leimbinder oder auch Metall. Die Sparrenoberflächen weiß streichen oder mit reflektierendem Scobalit Klebeband silber kaschieren, um Hitzestau, der zu Rissbildung und Verformung führen kann, zu vermeiden. Holzschutzmittel/Imprägnierung gut trocknen und ablüften lassen, da andernfalls Verfärbungen möglich sind.

Hinterlüftung

Für ausreichende Hinterlüftung muss gemäß DIN 4108 gesorgt werden. Bei offenen Bauten wie z. B. Carports, Pergolen etc. erübrigen sich besondere bauliche Maßnahmen.

Begehbarkeit

Nur mit gewichtsverteiler Laufbohle begehbar. Laufbohlen abpolstern! Ohne diese Vorkehrung niemals das Dach betreten!

Unterstützungsabstände

Die Platte muss ringsum mind. 30 mm aufliegen und/oder im gummierten Aluprofil eingeschoben werden. Querunterstützungen können (falls erforderlich) auch nach der Verlegung eingebaut werden. Die Unterstützungsabstände richten sich nach der Dachneigung sowie den örtlichen Wind- und Schneelasten.



Sparrenabstände

Falls die Unterkonstruktion noch nicht vorhanden ist, empfehlen wir die Sparren so zu verteilen, dass die Platten nicht geschnitten werden müssen. In der Regel muss so nur die letzte Platte in der Breite gekürzt werden. Der Abstand muss außer der Plattenbreite auch den Raum für den Profilsteg und eine Dehnfuge beinhalten. Dieses „Rastermaß“ von Profilmitte zu Profilmittel errechnet sich wie folgt:



Die Verlegesysteme sind nicht selbsttragend und erfordern auf jeden Fall eine Unterkonstruktion!

Trennen

Scobalit Hohlkammerplatten lassen sich mit feinverzahnten Hand-, oder Tischkreissägen problemlos zuschneiden. Die anfallenden Späne müssen mit Druck- oder Saugluft entfernt werden.

Bohren

Scobalit Hohlkammerplatten werden mit passenden Profilen verlegt. Falls konstruktionsbedingt gebohrt werden muss, müssen die Bohrungen ca. 50 % größer als der Schraubenschaftdurchmesser sein. Verwenden Sie möglichst einen Scobalit Kunststoffschälbohrer (Art.-Nr.: 3410241).

Reinigung

Verwenden Sie nur eine milde Seifenlauge, Schwamm und reichlich Wasser.

Unterstützungsabstände

	Stärke Breite	Polycarbonat Hohlkammerplatten:						Acryl Stegdoppelplatten:		
		10 1050	16 980	1200	16 BlueLine / X** 980	1200	25 980	16/32*** 980	1200	16/64*** 980
Belastung (kg/m²)	75	2200	*	2700	2250	1950	*	6000	4000	6000
	90	2000	*	2400	2050	1750	*	4600	3000	5000
	125	1700	2000	1900	1575	1275	*	3800	2200	3500
	150	1300	1800	1700	1425	1100	*	3100	1600	3000
	175	1200	1650	1500	1300	1000	*	2700	1200	2600
	200	1100	1400	1300	1200	900	*	2400	900	2250

alle Maße in mm

* keine Querunterstützung erforderlich

** Empfehlung

*** Stärke/Kammerbreite

Verlegeempfehlung Schraubprofil

hochwertiges Alu-Alu-Profil für 16 mm Plattenstärke

- ✓ Mindestdachneigung 7°
- ✓ Sparren abkleben
- ✓ Platten beidseitig mit Kantenverschlussband abkleben

Hierbei beachten (unsere Empfehlung):

Polycarbonatplatten: Band mit Membran an der Traufe und am First Band ohne Membran verwenden

Acrylplatten: Band mit Membran an der Traufe und Alu-Pet Laminatband am First

- ✓ Platten beidseitig mit U-Abschluss-Profilen verschließen
- ✓ Haltewinkel an den Unterprofilen mit 5 anbringen
- ✓ Unterprofile alle 35 cm im Wechsel links und rechts vorbohren (Ø 5 mm), die erste Bohrung erfolgt nach 8 cm und mit 4 anschrauben
- ✓ Platten auflegen und ausrichten
- ✓ Profilderteile alle 40 cm mittig vorbohren (Ø 7 mm), die erste Bohrung erfolgt nach 6 cm, auflegen, dann mit Unterprofil und 6 verschrauben
- ✓ Zierklemmdeckel montieren (optional)
- ✓ Schutzfolien abziehen
- ✓ Wandanschlussprofil montieren (optional)

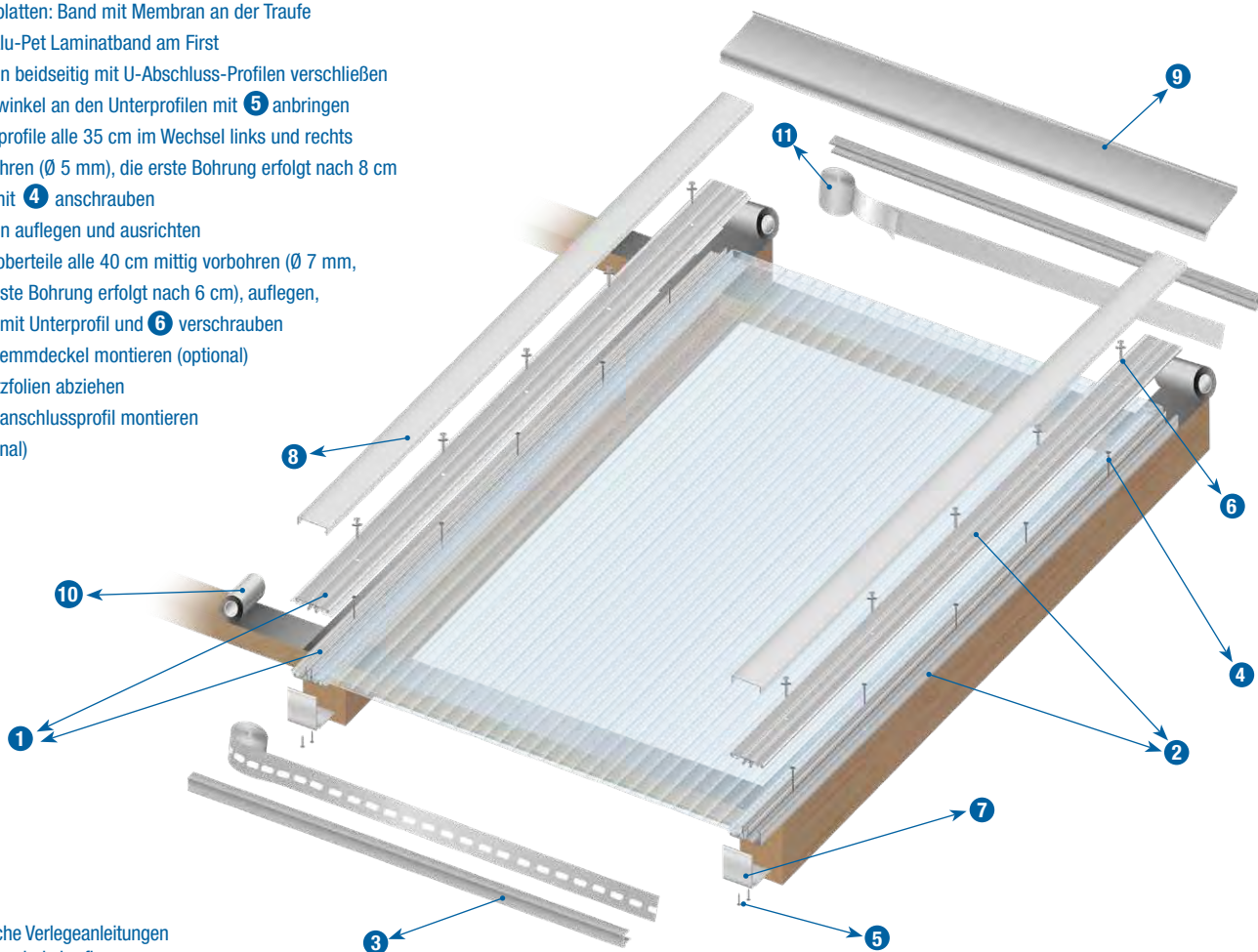

Ausführliche Verlegeanleitungen und Videos sind abrufbar unter www.scobalit.de. Auf Wunsch senden wir Ihnen diese auch gerne zu.

Zubehör

ff= fortfolgend



Mittelfprofil 16 mm
Art.-Nr.: 3441163 ff



Randprofil 16 mm
Art.-Nr.: 3441183 ff



Alu-U-Profil 16 mm
980, oder 1200 mm Länge
silber, Art.-Nr.: 3440480 ff
weiß, Art.-Nr.: 3440547 ff



Edelstahlschrauben Holz, 4,5 x 35 mm
20-er Beutel, Art.-Nr.: 3410513
100-er Beutel, Art.-Nr.: 3410519



Edelstahlschrauben Metall, 4,2 x 16 mm
20-er Beutel, Art.-Nr.: 3410503
100-er Beutel, Art.-Nr.: 3410509



Edelstahlschrauben Metall, 6,3 x 32 mm
20-er Beutel, Art.-Nr.: 3411022
100-er Beutel, Art.-Nr.: 3411028



Abschluss- und Haltewinkel mit Abbruchkante
silber, Art.-Nr.: 3430281 ff
weiß, Art.-Nr.: 3430291 ff



Alu-Zierklemmdeckel
weiß Art.-Nr.: 3441223 ff
silber elox. Art.-Nr.: 3441203 ff



Alu Wandanschlussprofil
pressblank, mit Dichtlippe
Art.-Nr.: 3440826 ff



Klebeband silber 60 mm x 50 m
Art.-Nr.: 3410401



Kantenverschlussband selbstklebend 15 m
mit Membran Art.-Nr.: 3410403
ohne Membran Art.-Nr.: 3410459



Kantenverschlussband Alu-Pet-Laminat
selbstklebend, silber
Art.-Nr.: 3410405 ff



Spezial-Silikon
310 ml Kartusche
Art.-Nr.: 3410251



Wandanschlussverbindungsstück
Kunststoff, hellgrau
Art.-Nr.: 3410420

Verlegeempfehlung Deckprofil

einfaches Alu-Profil für 16 mm Plattenstärke

- ✓ Mindestdachneigung 7°
- ✓ Sparren abkleben
- ✓ Platten beidseitig mit Kantenverschlussband abkleben
- Hierbei beachten (unsere Empfehlung):**
 Polycarbonatplatten: Band mit Membran an der Traufe und am First Band ohne Membran verwenden
 Acrylplatten: Band mit Membran an der Traufe und Alu-Pet Laminatband am First
- ✓ Platten beidseitig mit U-Abschluss-Profilen verschließen
- ✓ Auflagegummis auflegen und fixieren
- ✓ erste Platte auflegen und ausrichten
- ✓ Randprofil alle 40 cm mittig vorbohren (Ø 7 mm, die erste Bohrung erfolgt nach 8 cm), auflegen und mit **4** verschrauben
- ✓ folgende Platte auflegen, ausrichten und fixieren
- ✓ Mittelprofil vorbohren (siehe Randprofil), auflegen und verschrauben
- ✓ fortfahren bis zur letzten Platte
- ✓ Abschlusswinkel von oben mit **5** anbringen
- ✓ Schutzfolien abziehen
- ✓ Wandanschlussprofil montieren (optional)

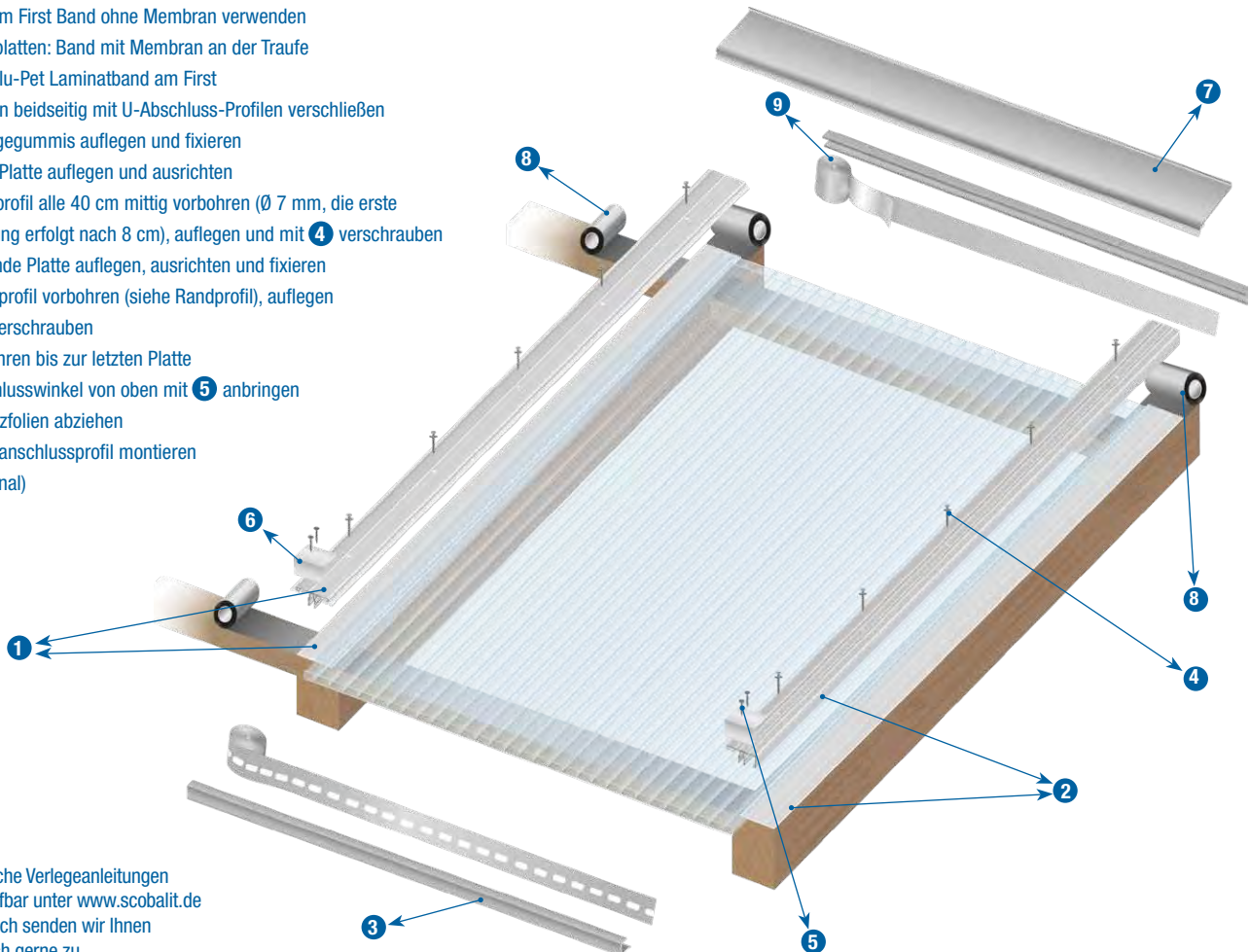

Ausführliche Verlegeanleitungen sind abrufbar unter www.scobalit.de
 Auf Wunsch senden wir Ihnen diese auch gerne zu.

Zubehör

ff= fortlaufend



Mittelprofil 16 mm
 Art.-Nr.: 3441043 ff



Randprofil 16 mm
 Art.-Nr.: 3441063 ff



Alu-U-Profil 16 mm
 Art.-Nr.: 3440540 ff



Edelstahlschrauben Holz, 6,5 x 64 mm
 20-er Beutel, Art.-Nr.: 3410533
 100-er Beutel, Art.-Nr.: 3410539



Edelstahlschrauben Metall, 6,3 x 50 mm
 20-er Beutel, Art.-Nr.: 3410523
 100-er Beutel, Art.-Nr.: 3410529



Edelstahlschrauben Metall, 4,2 x 16 mm
 20-er Beutel, Art.-Nr.: 3410503
 100-er Beutel, Art.-Nr.: 3410509



Bohrschraube Metall 70 x 6,3 mm
 20-er Beutel, Art.-Nr.: 3411093
 100-er Beutel, Art.-Nr.: 3411056



Abschluss- und Haltewinkel
 5-er Beutel, Art.-Nr.: 3430272



Alu Wandanschlussprofil
 pressblank, mit Dichtlippe
 Art.-Nr.: 3440826 ff



Kleband silber 60 mm x 50 m
 Art.-Nr.: 3410401



Kantenverschlussband selbstklebend 15 m
 mit Membran Art.-Nr.: 3410403
 ohne Membran Art.-Nr.: 3410459



Kantenverschlussband Alu-Pet-Laminat
 selbstklebend, silber
 Art.-Nr.: 3410405 ff



Spezial-Silikon
 310 ml Kartusche
 Art.-Nr.: 3410251



Wandanschlussverbindungsstück
 Kunststoff, hellgrau
 Art.-Nr.: 3410420

Verlegeempfehlung Thermoprofil / Klemmprofil:

finden sie im Scobalit Produktprospekt für Hohlkammerplatten oder im Internet unter www.scobalit.de



Thermoprofil
 Art.-Nr.: 3445303 ff
 für 16 und 25 mm Hohlkammerplatten



PVC Klemmprofil Mitte
 Art.-Nr.: 3445203 ff
 für 10 und 16 mm Hohlkammerplatten



Echtglas*

- **Verbund-Sicherheitsglas für Dach und Wand, Innen- und Aussenbereich**
- **deutlich kratzfester als Kunststoff**
- **UV-stabil**
- **pflegeleicht durch bessere Reinigungsmöglichkeiten (härtere Oberfläche)**
- **natürlicher Werkstoff**
- **100 % recyclebar**

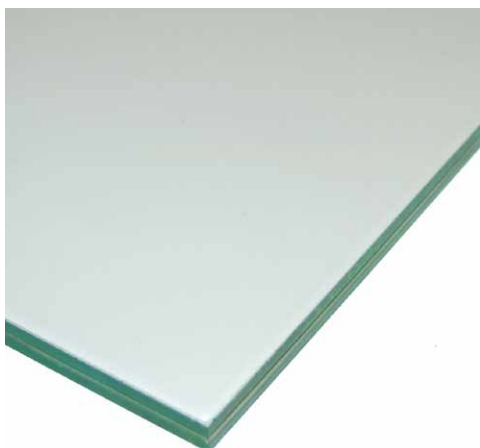

• **Echtglas VSG**

3.3

Verlegeinfos

3.4

Verlegesysteme für Echtglas

4.6

*nicht in allen Niederlassungen verfügbar!

Anwendungsbeispiele



3. Echtglas



Art.-Nr.	Farbe	Abmessungen			VPE	Preis
		Stärke	Breite	Länge		Anfrage
7100103 7100106	klar	8 mm	bis 800 mm	bis 3210 mm 3210 - 4600 mm	1 Stück	
7100503 7100506	klar	10 mm	bis 800 mm	bis 3210 mm 3210 - 4600 mm	1 Stück	

Passende Profilsysteme finden Sie in Register 4

Scoglas VSG klar

- VSG 2-Schicht P2A
- UV Stabil
- 100 % recycelbar
- Deutlich Kratzfester als Kunststoff
- Pflegeleicht durch bessere Reinigungsmöglichkeiten (Härtere Oberfläche)
- Folie: 0,76 mm
- Natürlicher Werkstoff
- UV Schutz



Art.-Nr.	Farbe	Abmessungen			VPE	Preis
		Stärke	Breite	Länge		Anfrage
7100203 7100206	weiß-matt	8 mm	bis 800 mm	bis 3210 mm 3210 - 4600 mm	1 Stück	
7100603 7100606	weiß-matt	10 mm	bis 800 mm	bis 3210 mm 3210 - 4600 mm	1 Stück	

Passende Profilsysteme finden Sie in Register 4

Scoglas VSG weiß-matt

- VSG 2-Schicht P2A
- UV Stabil
- 100 % recycelbar
- Deutlich Kratzfester als Kunststoff
- Pflegeleicht durch bessere Reinigungsmöglichkeiten (Härtere Oberfläche)
- Folie: 0,76 mm
- Natürlicher Werkstoff
- UV Schutz



Scobalit Echtglas VSG

Verbund-Sicherheitsglas für Dach und Wand, im Innen- und Außenbereich

Lieferung: Die Gläser werden immer im Fixmaß geliefert, die Lieferzeit beträgt im norddeutschen Raum ca. 14 Arbeitstage nach Auftragsingang, bei allen anderen Regionen ist die Lieferzeit auf Anfrage.

Lieferpauschale: Je nach Region, auf Anfrage. Die Lieferung beinhaltet das abladen per Kran und die Rückholung des notwendigen Glasständers.

Eigenschaften: VSG besteht aus zwei oder mehreren Glasscheiben, die in der Regel durch zähelastische, hochreißfeste, meist Polyvinyl-Butyral-Folien zu einer Funktionseinheit verbunden sind. Durch die Kombinationen unterschiedlicher Glasarten (ESG, TVG), Glas- und Folienstärken werden dem VSG zusätzliche Sicherheitseigenschaften verliehen.

Achtung: Artikel dieser Seite sind nicht an jedem Standort verfügbar!

Verlegeempfehlung Echtglas

hochwertiges Aluprofilssystem

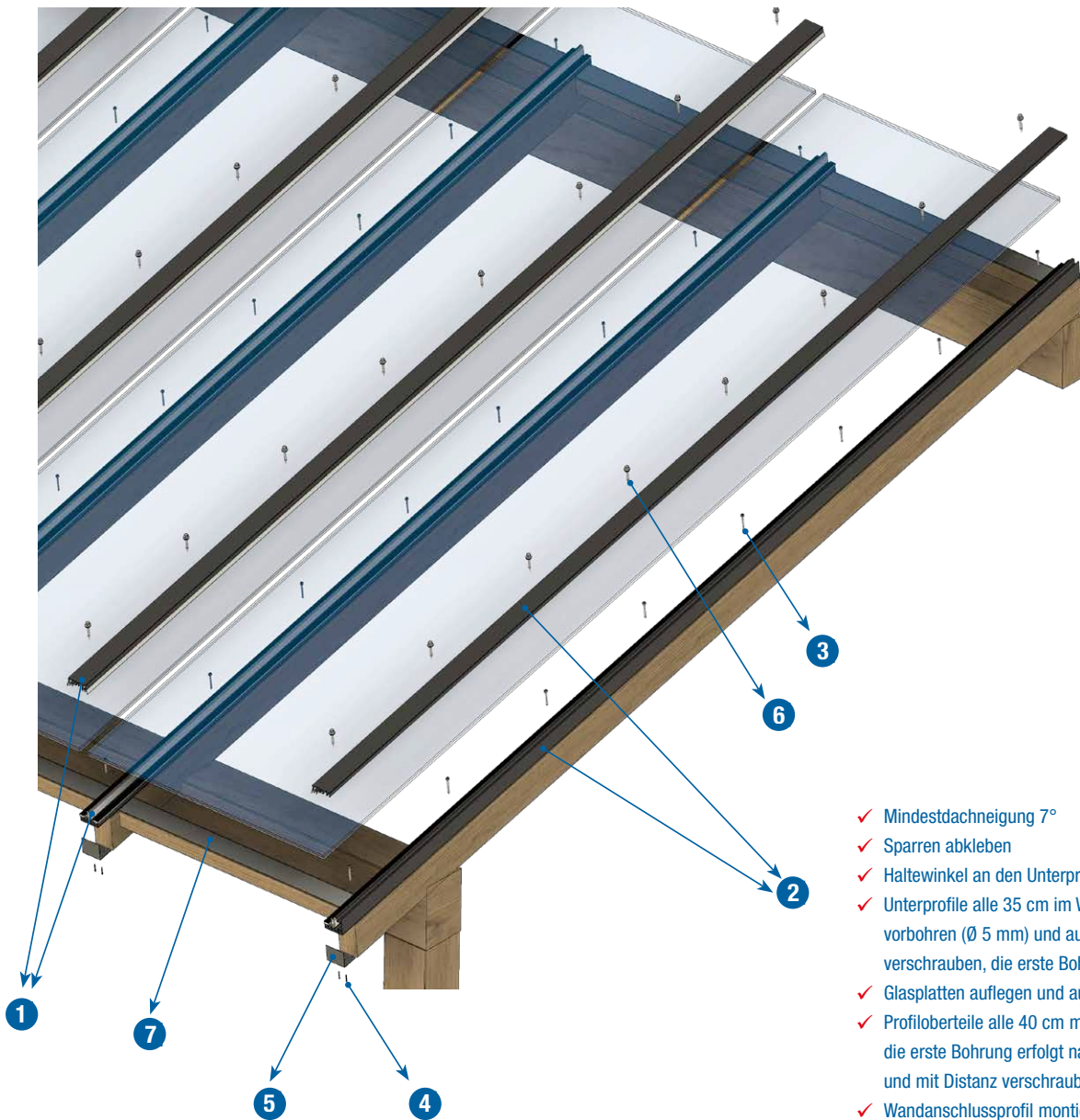

- ✓ Mindestdachneigung 7°
- ✓ Sparren abkleben
- ✓ Haltewinkel an den Unterprofilen anbringen
- ✓ Unterprofile alle 35 cm im Wechsel links und rechts vorbohren (Ø 5 mm) und auf der Unterkonstruktion verschrauben, die erste Bohrung erfolgt nach 8 cm
- ✓ Glasplatten auflegen und ausrichten
- ✓ Profiloberteile alle 40 cm mittig vorbohren (Ø 7 mm, die erste Bohrung erfolgt nach 6 cm), auflegen und mit Distanz verschrauben
- ✓ Wandanschlussprofil montieren (optional)

Zubehör

ff= fortfolgend



Alu Glasprofil Mitte
Art.-Nr.: 3449315 ff



Edelstahlschrauben Metall, 4,2 x 16 mm
20-er Beutel, Art.-Nr.: 3410503
100-er Beutel, Art.-Nr.: 3410509



Abschluss- und Haltewinkel
Alu silber pressblank
Art.-Nr.: 3430409



Klebeband silber
60 mm x 50 m
Art.-Nr.: 3410401



Alu Glasprofil Rand
Art.-Nr.: 3449342 ff



Edelstahlschrauben Holz, 4,5 x 35 mm
20-er Beutel, Art.-Nr.: 3410513
100-er Beutel, Art.-Nr.: 3410519



Edelstahlschrauben 6,5 x 64 mm
20-er Beutel, Art.-Nr.: 3410533
100-er Beutel, Art.-Nr.: 3410539



Spezial-Silikon
310 ml Kartusche
Art.-Nr.: 3410251

Verlegung: Die Verlegung von Echtglas ist anspruchsvoll und nur bedingt für Heimwerker geeignet. Wir empfehlen einen Montageservice in Anspruch zu nehmen. Hinweise zum Umgang mit Glas: Jeglicher Kontakt mit Metall und Stein sind zu vermeiden.

Bei der Montage sind stets Handschuhe gegen Schnittverletzungen zu tragen. Glas darf lediglich auf Holz oder Kunststoffen gelagert werden. Schrägzuschnitte möglich +30% auf den Bruttoppreis!

Weitere Produkt- und Verlegeinfos erhalten sie auf Anfrage, oder mit der Auftragsbestätigung.

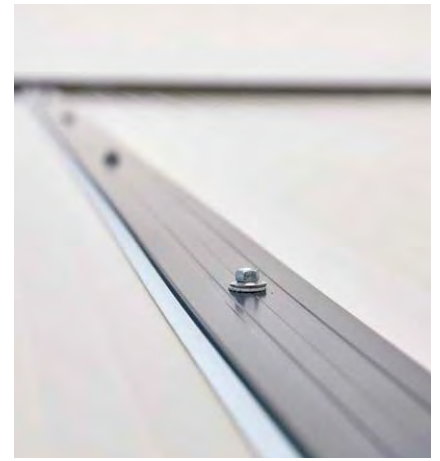

Aluminium Verlegesysteme

- für jeden Anspruch das passende System
- umfangreiches Zubehör
- Edelstahlschrauben in Profiqualität
- ausführliche Verlegeanleitungen verfügbar
- Alu-Profilsysteme bis 7 m Länge







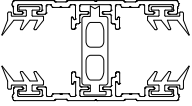

- **Thermoprofilsystem** 4.2
- **Schraubprofilsystem** 4.3
- **Deckprofilsystem** 4.4
- **PVC Klemmprofilsystem** 4.4
- **Universalprofilsystem** 4.5
- **Glasprofilsystem** 4.6
- **PC-Verlegesystem** 4.7
- **Dachrinnensysteme** 4.9
- **Montagezubehör** 4.13

*gemäss Garantiebestimmungen

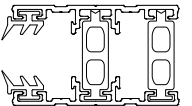
Alu- Verlegesysteme für Hohlkammer- und Stegplatten

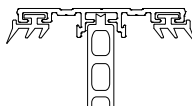

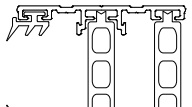
das Profil mit besten thermischen Eigenschaften für 16 und 25 mm Platten

Artikel / Abbildung	Beschreibung	Art.-Nr.	für Platten- stärke	Abmessungen			VPE	Preis
				Länge	Breite	Höhe		€/lfm.
 	Thermoprofil Mitte komplett mit 4 hellgrauen eingezogenen Dichtlippen sowie Belüftungsrillen und 1 Distanzclip	3445434	16 mm	2000 mm	60 mm	35 mm	1 Stück	36,95
		3445436		2500 mm				
		3445438		3000 mm				
		3445440		3500 mm				
		3445442		4000 mm				
		3445444		5000 mm				
		3445446		6000 mm				
		3445448		7000 mm				
 	Thermoprofil Rand komplett mit 2 hellgrauen eingezogenen Dichtlippen sowie Belüftungsrillen und 2 Distanzclips	3445450	16 mm	2000 mm	60 mm	35 mm	1 Stück	36,95
		3445452		2500 mm				
		3445454		3000 mm				
		3445456		3500 mm				
		3445458		4000 mm				
		3445460		5000 mm				
		3445462		6000 mm				
		3445464		7000 mm				
 	Thermoprofil Mitte komplett mit 4 hellgrauen eingezogenen Dichtlippen sowie Belüftungsrillen und 1 Distanzclip	3445303	25 mm	2000 mm	60 mm	42 mm	1 Stück	38,95
		3445306		2500 mm				
		3445309		3000 mm				
		3445312		3500 mm				
		3445315		4000 mm				
		3445318		5000 mm				
		3445321		6000 mm				
		3445324		7000 mm				
 	Thermoprofil Rand komplett mit 2 hellgrauen eingezogenen Dichtlippen sowie Belüftungsrillen und 2 Distanzclips	3445333	25 mm	2000 mm	60 mm	42 mm	1 Stück	38,95
		3445336		2500 mm				
		3445339		3000 mm				
		3445342		3500 mm				
		3445345		4000 mm				
		3445348		5000 mm				
		3445351		6000 mm				
		3445354		7000 mm				

Eine ausführliche Verlegeanleitung finden Sie in jedem Produktprospekt für Steg- und Hohlkammerplatten oder im Internet.

Alu- Verlegesysteme für Hohlkammer- und Stegplatten

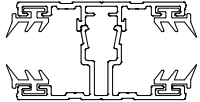
hochwertiges Alu-Alu-Profil für 16 mm Platten

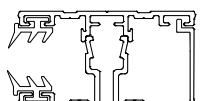
Artikel / Abbildung	Beschreibung	Art.-Nr.	für Platten- stärke	Abmessungen			VPE	Preis
				Länge	Breite	Höhe		€/lfm.
  A1	Schraubprofil Mitte komplett mit 4 hellgrauen eingezogenen Dichttippen sowie Belüftungsrillen und Schraubkanal	3441163	16 mm	2000 mm	60 mm	35 mm	1 Stück	30,95
		3441164		2500 mm				
		3441166		3000 mm				
		3441167		3500 mm				
		3441169		4000 mm				
		3441170		4500 mm				
		3441172		5000 mm				
		3441175		6000 mm				
		3441178		7000 mm				
		  A1		Schraubprofil Rand komplett mit 2 hellgrauen eingezogenen Dichttippen sowie Belüftungsrillen und Schraubkanal				
3441184	2500 mm							
3441186	3000 mm							
3441187	3500 mm							
3441189	4000 mm							
3441190	4500 mm							
3441192	5000 mm							
3441195	6000 mm							
3441198	7000 mm							

Anwendungsbeispiele



Eine ausführliche Verlegeanleitung finden Sie in jedem Produktprospekt für Steg- und Hohlkammerplatten oder im Internet.

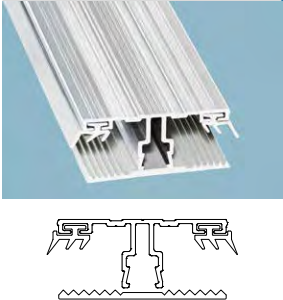
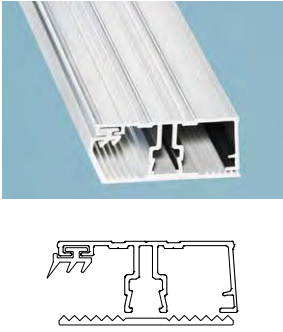

Alu- Verlegesysteme für Hohlkammer- und Stegplatten

einfaches Alu-Profil für 16 mm Platten

Artikel / Abbildung	Beschreibung	Art.-Nr.	für Platten- stärke	Abmessungen			VPE	Preis
				Länge	Breite	Höhe		€/lfm.
	Deckprofil Mitte komplett mit 2 hellgrauen eingezogenen Dichtlippen und 1 Auflagegummi sowie Belüftungsrillen	3441043	16 mm	2000 mm	60 mm	35 mm	1 Stück	21,50
		3441044		2500 mm				
		3441046		3000 mm				
		3441047		3500 mm				
		3441049		4000 mm				
		3441050		4500 mm				
		3441052		5000 mm				
		3441055		6000 mm				
		3441058		7000 mm				
				Deckprofil Rand komplett mit 1 hellgrauen eingezogenen Dichtlippe und 1 Auflagegummi sowie Belüftungsrillen				
3441064	2500 mm							
3441066	3000 mm							
3441067	3500 mm							
3441069	4000 mm							
3441070	4500 mm							
3441072	5000 mm							
3441075	6000 mm							
3441078	7000 mm							

Alu- Verlegesysteme für Hohlkammer- und Stegplatten

einfaches Alu-Profil mit PVC-Klemmdeckel für 10 und 16 mm Platten

Artikel / Abbildung	Beschreibung	Art.-Nr.	für Platten- stärke	Abmessungen			VPE	Preis							
				Länge	Breite	Höhe		€/lfm.							
	PVC Klemmprofil Mitte komplett mit 2 hellgrauen eingezogenen Dichtlippen und 1 PVC-Oberteil in weiß	3445203	10 + 16 mm	2000 mm	61 mm	28/35 mm	1 Stück	21,95							
		3445206		2500 mm											
		3445209		3000 mm											
		3445212		3500 mm											
		3445215		4000 mm											
		3445218		5000 mm											
		3445221		6000 mm											
		3445224		7000 mm											
				PVC Klemmprofil Rand komplett mit 1 hellgrauen eingezogenen Dichtlippe und 1 PVC-Oberteil in weiß					3445233	10 + 16 mm	2000 mm	62 mm	28/35 mm	1 Stück	21,95
									3445236		2500 mm				
3445239	3000 mm														
3445242	3500 mm														
3445245	4000 mm														
3445248	5000 mm														
3445251	6000 mm														
3445254	7000 mm														

Alu- Verlegesysteme für Hohlkammer-, Stegplatten und ebenes Material

das Universalprofil ist auch für ebenes Material geeignet

Artikel / Abbildung	Beschreibung	Art.-Nr.	für Platten- stärke	Abmessungen			VPE	Preis
				Länge	Breite	Höhe		€/lfm.
	Universalprofil komplett mit Auflagegummi und 2 hellgrauen eingezogenen Dichtlippen für ebenes Material geeignet A5	3445402	ab 3 mm	2000 mm	60 mm	-	1 Stück	20,95
		3445404	2500 mm					
		3445406	3000 mm					
		3445408	3500 mm					
		3445410	4000 mm					
		3445412	5000 mm					
		3445414	6000 mm					
		3445416	7000 mm					
	Universalprofil extra mit extra starkem Auflage- gummi und 2 hellgrauen eingezogenen Dichtlippen für ebenes Material geeignet A5	3445418	ab 3 mm	2000 mm	60 mm	-	1 Stück	22,95
		3445420	2500 mm					
		3445422	3000 mm					
		3445424	3500 mm					
		3445426	4000 mm					
		3445428	5000 mm					
		3445430	6000 mm					
		3445432	7000 mm					
	Universalprofil komplett mit Auflagegummi und 2 hellgrauen eingezogenen Dichtlippen für ebenes Material geeignet A5	3445002	ab 3 mm	2000 mm	80 mm	-	1 Stück	25,95
		3445004	2500 mm					
		3445006	3000 mm					
		3445008	3500 mm					
		3445010	4000 mm					
		3445012	5000 mm					
		3445014	6000 mm					
		3445016	7000 mm					

Zubehör für Universal Alu- Verlegesystem

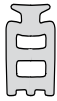

Distanzclip für Universalprofilssystem "A5" bei Einsatz von Stegplatten oder ebenem Material

Artikel / Abbildung	Beschreibung	Art.-Nr.	für Platten- stärke	Abmessungen			VPE	Preis
				Länge	Breite	Höhe		€/lfm.
	Distanzclip 8-10 Zuschnitt A5	3445927	8-10 mm	2 bis 7 m	10 mm	15,1 mm	1 Stück	7,50
	Distanzclip 12-14 Zuschnitt A5	3445977	12-14 mm	2 bis 7 m	10 mm	19,1 mm	1 Stück	8,95

Achtung: Material läuft aus -
Lieferung solange der Vorrat reicht!

Alu- Verlegesysteme für VSG-Glas

das Profil mit besten thermischen Eigenschaften für 8 + 10 mm Echtglas

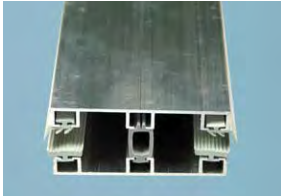
Artikel / Abbildung	Beschreibung	Art.-Nr.	für Glasstärke	Abmessungen		VPE	Preis
				Länge	Breite		€/lfm.
 <p>exklusiv!</p>	Alu-Glasprofilssystem Mitte komplett mit eingezogenen Dichtlippen, Rippendichtung und Distanzclip A6	3449315	8 mm	4000 mm	60 mm	1 Stück	29,50
		3449318		5000 mm			
		3449321		6000 mm			
		3449324		7000 mm			
		3449415	10 mm	4000 mm	60 mm	1 Stück	31,50
		3449418		5000 mm			
		3449421		6000 mm			
		3449424		7000 mm			
	Alu-Glasprofilssystem Rand komplett mit eingezogener Dichtlippe, Rippendichtung Distanzclip und Randprofil A6	3449342	8 mm	4000 mm	60 mm	1 Stück	29,50
		3449345		5000 mm			
		3449348		6000 mm			
		3449351		7000 mm			
		3449442	10 mm	4000 mm	60 mm	1 Stück	31,50
		3449445		5000 mm			
		3449448		6000 mm			
		3449451		7000 mm			
	Alu-Glasprofilssystem Mitte komplett mit eingezogenen Dichtlippen, Rippendichtung und Distanzclip A6	3449015	8 mm	4000 mm	80 mm	1 Stück	31,50
		3449018		5000 mm			
		3449021		6000 mm			
		3449024		7000 mm			
		3449115	10 mm	4000 mm	80 mm	1 Stück	33,50
		3449118		5000 mm			
		3449121		6000 mm			
		3449124		7000 mm			
	Alu-Glasprofilssystem Rand komplett mit eingezogener Dichtlippe, Rippendichtung Distanzclip und Randprofil A6	3449042	8 mm	4000 mm	80 mm	1 Stück	31,50
		3449045		5000 mm			
		3449048		6000 mm			
		3449051		7000 mm			
		3449142	10 mm	4000 mm	80 mm	1 Stück	33,50
		3449145		5000 mm			
		3449148		6000 mm			
		3449151		7000 mm			

PC Verlegesysteme für Hohlkammer- und Stegplatten

Polycarbonat Profile für den Wandbereich, auch für ebenes Material

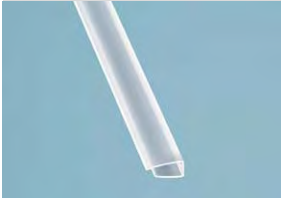
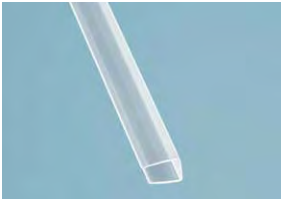
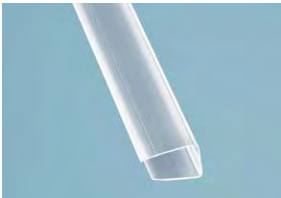
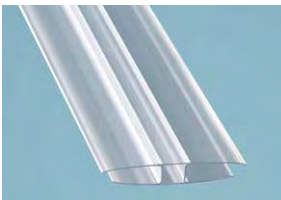
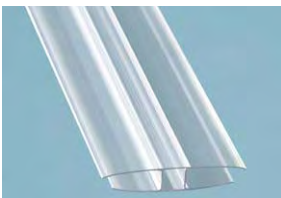
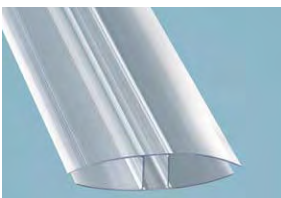
Artikel / Abbildung	Beschreibung	Art.-Nr.	für Plattenstärke	Abmessungen		VPE	Preis
				Länge	Breite		€/Stk.
	U-Profil transparent aus Polycarbonat 6 mm nur für Wand	3440123 3440135	6 mm	2100 mm	19 mm	1 Stück	5,90
				6000 mm			11,50
	U-Profil transparent aus Polycarbonat 10 mm nur für Wand	3440163 3440175	10 mm	2100 mm	20,5 mm	1 Stück	8,50
				6000 mm			21,50
	U-Profil transparent aus Polycarbonat 16 mm nur für Wand	3440183 3440195	16 mm	2100 mm	31 mm	1 Stück	10,95
				6000 mm			29,50
	H-Profil transparent aus Polycarbonat 6 mm nur für Wand	3440223 3440235	6 mm	2000 mm	71 mm	1 Stück	13,95
				6000 mm			33,25
	H-Profil transparent aus Polycarbonat 10 mm nur für Wand	3440263 3440275	10 mm	2000 mm	72 mm	1 Stück	16,50
				6000 mm			39,50
	H-Profil transparent aus Polycarbonat 16 mm nur für Wand	3440283 3440295	16 mm	2000 mm	84 mm	1 Stück	19,50
				6000 mm			49,95

Zubehör für Alu- Verlegesysteme

hochwertige Komponenten vervollständigen die Aluminium Profilsysteme

Artikel / Abbildung	Beschreibung	Art.-Nr.	Farbe	Abmessungen		VPE	Preis
				Länge	Breite		€/lfm.
	Alu- Zierklemmdeckel pressblank	3441241	silber	2000 mm	60 mm	1 Stück	12,50
		3441245		3000 mm			
		3441249		4000 mm			
		3441252		5000 mm			
		3441254		6000 mm			
		3441256		7000 mm			
	Alu- Zierklemmdeckel eloxiert	3441203	silber	2000 mm	60 mm	1 Stück	14,50
		3441206		3000 mm			
		3441209		4000 mm			
		3441212		5000 mm			
		3441215		6000 mm			
		3441218		7000 mm			
	Alu- Zierklemmdeckel pulverlackiert	3441223	weiß	2000 mm	60 mm	1 Stück	16,95
		3441226		3000 mm			
		3441229		4000 mm			
		3441232		5000 mm			
		3441235		6000 mm			
		3441238		7000 mm			
	PVC Klemmprofil-Oberteil witterungsbeständig für 10 oder 16 mm Platten zum Nachrüsten A4	3445563	weiß	2000 mm	61 mm	1 Stück	7,50
		3445566		2500 mm			
		3445569		3000 mm			
		3445571		3500 mm			
		3445574		4000 mm			
		3445578		5000 mm			
		3445581		6000 mm			
		3445584		7000 mm			
	Alu-Wandanschluss pressblank für flexible Wandanschlüsse von 8–18° Neigung mit hellgrauer Dichtlippe	3440823	silber	2005 mm	115 mm	1 Stück	21,95
		3440826		3100 mm			
		3440829		4100 mm			
		3440832		5150 mm			
		3440835		6200 mm			
		3440838		7100 mm			
	Verbindungsstück für Alu-Wandanschluss Kunststoff	3410420	silber/grau	115 mm	25 mm	1 Stück	8,95 Stk.
	Seitenblenden für Alu-Wandanschluss pressblank, Set inkl. 2 Blenden und 4 Schrauben	3410412	silber	140	102	1 Set	23,90 Set
	Alu-Firstprofil pressblank Schenkellänge ca. 120 mm mit 2 eingezogenen Dichtlippen Neigungswinkel anpassbar	3440849	silber	4100 mm	-	1 Stück	39,95
		3440852		5150 mm			







Alu Dachrinnensystem

hochwertiges Aluminium Dachrinnensystem mit umfangreichem Zubehör

Artikel / Abbildung	Beschreibung	Art.-Nr.	Farbe	Abmessungen		VPE	Preis €/Stk.	
				Länge	Sonstige			
	Alu-Regenrinne	4292504	silber pressblank	4100 mm	90 mm	1 Stück	192,00	
		4292500		6100 mm			299,00	
		4292604	weiß	4100 mm	90 mm		1 Stück	192,00
		4292600		6100 mm				299,00
	Alu-Fallrohr silber pressblank	4292530	silber pressblank	1000 mm	80 mm	1 Stück		22,95
		4292536		2500 mm				49,95
		4292630	weiß	1000 mm	80 mm		1 Stück	22,95
		4292636		2500 mm				49,95
	Alu-Rohrschelle mit Schraube	4292546	silber pressblank	-	für 80 mm	1 Stück		14,95
		4292646		weiß				14,95
	Alu-Rohrbogen	4292540	silber pressblank	-	72°	1 Stück	24,95	
		4292640		weiß			24,95	
	Alu-Regenwasserklappe mit Laubfang	4292550	silber pressblank	-	80 mm	1 Stück	79,95	
		4292650		weiß			79,95	
	Alu-Rinnenendkappenset (2 Kappen inkl. 8 Schrauben)	4292510	silber pressblank	90 mm	90 mm	1 Stück	11,95	
		4292610		weiß			11,95	
	Alu-Rinnenverbinder	4292516	silber pressblank	-	80 mm	1 Stück	6,95	
	Alu-Rinnenstutzen silber pressblank	4292520	silber pressblank	-	70 mm	1 Stück	14,95	
	Kunststoffmanschette für Alu-Rinnenstutzen	4292526	grün	50 mm	70 mm	1 Stück	10,95	

Montagezubehör für Hohlkammer- und Stegplatten







Profile für Verlegesysteme

Artikel / Abbildung*	Beschreibung	Art.-Nr.	für Plattenstärke	Abmessungen		VPE	Preis
				Länge	Breite		€/Stk.
	Alu-U-Profil	3440460	10 mm	1050 mm	-	1 Stück	5,95
	Kantenschutz mit Tropfnase	3440463		2100 mm			10,50
	Aluminium pressblank	3440475		6000 mm			16,95
	Alu-U-Profil	3440457	10 mm	1050 mm	-	1 Stück	10,50
	Kantenschutz mit Tropfnase Aluminium weiß für den Verschluss von Hohlkammerplatten A4						
	Alu-U-Profil	3440480	16 mm	980 mm	-	1 Stück	5,95
	Kantenschutz mit Tropfnase	3440482	16 mm	1200 mm			6,95
	Aluminium pressblank	3440484	16 mm	2100 mm			9,95
	für den Verschluss von Hohlkammerplatten A1 A4	3440495	16 mm	6000 mm			20,95
	Alu-U-Profil	3440547	16 mm	980 mm	-	1 Stück	10,95
	Kantenschutz mit Tropfnase Aluminium weiß für den Verschluss von Hohlkammerplatten A1 A4	3440548	16 mm	1200 mm			11,95
	Alu-U-Profil	3440540	16 mm	980 mm	-	1 Stück	5,95
	Kantenschutz Aluminium pressblank für den oberen Verschluss von Hohlkammerplatten A2	3440542	16 mm	1200 mm			6,95
	Alu-U-Profil	3440497	25 mm	980 mm	-	1 Stück	9,95
	Kantenschutz mit Tropfnase Aluminium pressblank für den Verschluss von Hohlkammerplatten A3	3440498	25 mm	1200 mm			10,95

Abbildungen der Profile können optisch leicht abweichen!

Montagezubehör für Hohlkammer- und Stegplatten

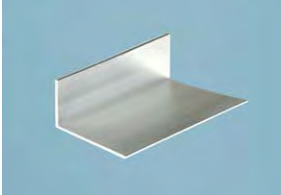
Abschluss- und Haltewinkel für Verlegesysteme

Artikel / Abbildung	Beschreibung	Art.-Nr.	für Plattenstärke	Abmessungen		VPE	Preis
				Länge	Breite		€/Stk.
	Abschluss- und Haltewinkel Aluminium pressblank passend für Schraubprofil und Thermoprofil A1 A3	3430286 3430281	16, 25 mm	56 mm	60 mm	1 Stück 5 Stück	4,95
							18,50
	Abschluss- und Haltewinkel Aluminium weiß passend für Schraubprofil und Thermoprofil A1 A3	3430296 3430291	16, 25 mm	56 mm	60 mm	1 Stück 5 Stück	10,50
							49,95
	Abschluss- und Haltewinkel Aluminium pressblank passend für Deckprofil und Universalprofil A2 A5	3430269 3430272	10, 16 mm	36 mm	60 mm	1 Stück 5 Stück	3,95
							17,95
	Abschluss- und Haltewinkel Aluminium weiß passend für Deckprofil und Universalprofil A2 A5	3430289 3430293	10, 16 mm	36 mm	60 mm	1 Stück 5 Stück	4,95
							22,95
	Abschluss- und Haltewinkel Aluminium pressblank passend für Alu-Glasprofil in 80 mm Breite A6	3430409 3430412	8, 10 mm	36 mm	80 mm	1 Stück 5 Stück	4,95
							22,95
	Abschluss- und Haltewinkel Alu weiß pulverbeschichtet halbrund, für 10 mm Hohlkpl. mit PVC-Klemmprofil A4	3430292	10 mm	56 mm	62 mm	2 Stück	14,95
	Abschluss- und Haltewinkel Alu weiß pulverbeschichtet halbrund, für 16 mm Hohlkpl. mit PVC-Klemmprofil A4	3430295	16 mm	56 mm	62 mm	2 Stück	15,95

Montagezubehör für Hohlkammer- und Stegplatten

Spezialschrauben für Scobalit Verlegesysteme

Artikel / Abbildung	Beschreibung	Art.-Nr.	Abmessungen		VPE	Preis
			Länge	Breite		€/Stk.
	Edelstahlschrauben "Holz" 3/8" Kopf, mit Neoprendichtung zur Befestigung auf Holz	3410800	38 mm	6,5 mm	20 Stück	13,50
		3410803			100 Stück	50,95
		3410806	50 mm	6,5 mm	20 Stück	16,50
		3410809			100 Stück	71,50
		3410533	64 mm	6,5 mm	20 Stück	16,95
		3410539			100 Stück	87,00
		3410812	75 mm	6,5 mm	20 Stück	20,95
		3410815			100 Stück	99,50
		3410818	90 mm	6,5 mm	20 Stück	26,95
		3410821			100 Stück	116,00
	Edelstahlschrauben "Holz" TX-Kopf (Innensechsrund) zur Befestigung des Unterteils auf Holz-Unterkonstruktion	3410513	35 mm	4,5 mm	20 Stück	9,50
		3410519			100 Stück	21,50
	Edelstahlschrauben "Metall" 3/8" Kopf, mit mit Neoprendichtung zur Befestigung auf Metall Schraube: 6,3 x 32 mm A1 Befestigung des Oberteils auf dem Schraubprofil-Unterteil Schraube: 6,3 x 38 mm A3 Befestigung des Oberteils auf dem Thermoprofil-Unterteil	3411022	32 mm	6,3 mm	20 Stück	12,95
		3411023			100 Stück	49,95
		3410520	38 mm	6,3 mm	20 Stück	12,95
		3410522			100 Stück	49,95
		3410523	50 mm	6,3 mm	20 Stück	16,95
		3410529			100 Stück	71,50
		3410830	64 mm	6,3 mm	20 Stück	22,00
		3410832			100 Stück	97,50
		3410834	80 mm	6,3 mm	20 Stück	24,50
		3410836			100 Stück	109,00
	Edelstahlschrauben "Metall" TX-Kopf (Innensechsrund) zur Befestigung des Unterteils auf Metall-Unterkonstruktion u. zur Befestigung des Haltewinkels	3410503	16 mm	4,2 mm	20 Stück	5,95
		3410509			100 Stück	19,95
	Bohrschrauben Edelstahl selbstbohrend, 8mm-Kopf, ohne Vorbohren mit Neoprendichtung zur Befestigung auf Holz- oder Metallunterkonstruktion	3411090	34 mm	5,5 mm	20 Stück	22,00
		3411054			100 Stück	99,95
		3411058	58 mm	5,5 mm	20 Stück	23,00
		3411059			100 Stück	102,95
		3411093	70 mm	6,3 mm	20 Stück	24,00
		3411056			100 Stück	106,95
	Bohrschrauben Edelstahl selbstbohrend, Pan-Head, ohne Dichtung	3411050	32 mm	4,2 mm	20 Stück	15,00
		3411052			100 Stück	65,00
	Steckschlüssel für Akkuschrauber geeignet	3410243	für 3/8" Schraubenkopf		1 Stück	16,00

Montagezubehör für Hohlkammer- und Stegplatten

Klebebänder (mit Scobalit Empfehlung*) und mehr für Scobalit Verlegesysteme

Artikel / Abbildung	Beschreibung	Art.-Nr.	für Plattenstärke	Abmessungen		VPE	Preis
				Länge	Breite		€/Stk.
	Alu-Band silber selbstklebend	3410401	-	50 m	60 mm	1 Rolle	16,75
	Kantenverschlussband selbstklebend, silber Alu-Pet-Laminat • für den Verschluss von 16er Acryl-Stegplatten	3410405	16 mm	50 m	38 mm	1 Rolle	39,95
		3410407		15 m			30,95
		3410404		7,5 m			21,50
	Kantenverschlussband selbstklebend, silber, ohne Membran für • den oberen Verschluss von 16er Acryl-Stegplatten*	3410459	16 mm	15 m	43 mm	1 Rolle	37,95
		3410460		7,5 m			29,50
	Kantenverschlussband selbstklebend, silber, mit passender Membrane für • den Verschluss von 10er Hohlkammerplatten*	3410456	10 mm	15 m	37 mm	1 Rolle	35,95
		3410457		7,5 m			26,50
	Kantenverschlussband selbstklebend, silber, mit passender Membrane für • den Verschluss von 16 und 25 Hohlkammerplatten* • den unteren Verschluss von 16er Acryl-Stegplatten*	3410403	16 mm	15 m	42 mm	1 Rolle	37,95
		3410402		7,5 m			29,50
		3410462	25 mm	15 m	50 mm	1 Rolle	39,95
		3410465		7,5 m			30,50
	Spezial Silikon neutral, 310 ml, zum Abdichten und Kleben, Acryl- und PC-kunststoffverträglich	3410251				1 Stück	14,50
	Auflagegummi hellgrau, selbstklebend z.B. für Alu-Profile in Verbindung mit HKP	3441277		12,5 m/Rolle	ca. 60 mm	1 Rolle	64,50
		3441278		25 m/Rolle			129,00
	Auflagegummi extra stark hellgrau, selbstklebend z.B. für Alu-Profile in Verbindung mit Glas (ohne Abbildung)	3441279		25 m/Rolle	ca. 60 mm	1 Rolle	139,00
	Dichtlippe Gummi, hellgrau	3410410		5 lfm	ca. 16 mm	1 Stück	9,75
		3410409		10 lfm			16,95
		3410411		20 lfm			31,95
	Querpfettendichtung 980 Querpfettendichtung 1200 für die jeweilige Plattenbreite Gummilippe, hellgrau muss angeschraubt werden	3445361		950 mm	ca. 37 mm	1 Stück	10,95
		3445362		1170 mm			12,50

Anwendungsbeispiele: Hohlkammerplatten





Polycarbonat Hohlkammerpaneele 40

- einfacher und kostengünstiger Einbau
- hohe Lichtdurchlässigkeit
- Solarfaktor
- mit Verwitterungsschutz (UV einseitig)
- Hagelbeständig
- gute Wärmedämmung
- hohe Schlagzähigkeit



Polycarbonat Hohlkammerpaneele 16

- witterungsbeständig
- regendicht, hagelsicher
- keine teuren Verlegeprofile notwendig
- verlegeleicht
- hohe Dämmwirkung
- schwer entflammbar
- temperaturbeständig
- splittert nicht



- **PC Hohlkammerpaneele** 40 mm
- **PC Hohlkammerpaneele** 16 mm

5.2

5.5

5. Hohlkammerpaneele

Deluxe☆☆☆☆

SCOBALIT

Scobalit Plus ist ein modulares System, das aus coextrudierten Polycarbonat-7-Fachpaneelen mit einer Stärke von 40 mm, Aluminiumprofilen, Zubehör und Lüftungsflügeln besteht und für den einfachen Einbau und die Vielseitigkeit in der Anwendung konzipiert wurde.

Scobalit Plus kann auch für Bedachungen mit Neigungen über 7° eingesetzt werden.

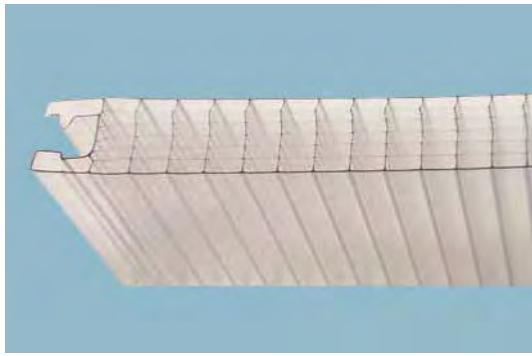

Art.-Nr.	Farbe	Abmessungen			VPE	Preis
		Stärke	Nutzbreite	Länge		€/m²
3312018*	klar - satiniert	40 mm	500 mm	1000 mm	1 Stück	95,95
				1500 mm		
				2000 mm		
				2500 mm		
				3000 mm		
				3500 mm		
				4000 mm		
				5000 mm		
	6000 mm**					

Scobalit Plus Polycarbonat Hohlkammerpaneele

- für Dacheindeckungen geeignet
- Einbau einfach und kostengünstig
- hohe Schlagzähigkeit
- hohe Lichtdurchlässigkeit
- einseitiger UV-Schutz
- temperaturbeständig

*Lieferzeit auf Anfrage!
**weitere Längen auf Anfrage!

Verlegezubehör für Scobalit Plus Hohlkammerpaneele

hochwertiges Zubehör zur Paneelbefestigung

Artikel / Abbildung	Beschreibung	Art.-Nr.	für Platten- stärke	Länge	VPE	Preis €/lfm.
	Rahmenprofil für oben und seitlich, hochwertiges Alu-Profil in Silber eloxiert thermisch getrennte Profile auf Anfrage	3445624	40 mm	6000 mm	1 Stück	29,95
	Fußprofil + Seitenprofil ohne Wetterschenkel, 2-teilig hochwertiges Alu-Profil in Silber eloxiert thermisch getrennte Profile auf Anfrage	3445627	40 mm	6000 mm	1 Stück	31,95
	Fußprofil WS mit Wetterschenkel, hochwertiges Alu-Profil in Silber eloxiert thermisch getrennte Profile auf Anfrage	3445633	40 mm	6000 mm	1 Stück	31,95
	Dichtlippe aus Gummi	3411313	40 mm	6000 mm	1 Stück	9,00
	Soganker Inox aus Edelstahl	3411330	40 mm		1 Stück	11,95*
	Soganker Flach aus Aluminium	3411332	40 mm		1 Stück	11,95*
	Kantenverschlussband Rolle selbstklebend, silber, mit (großen) Membranen	3410462	50 mm	15 m	1 Stück	36,50*
	Abdichtungsklebeband Alu Rolle selbstklebend, silber, ISO Paneel Typ 8766	3411315	60 mm	50 m	1 Stück	63,95*

* Stückpreis

Achtung: Artikel dieser Seite sind nicht an jedem Standort verfügbar!

5. Hohlkammerpaneele

Die Hohlkammerpaneele aus einseitig UV-geschütztem, coextrudiertem Polycarbonat für Dach und Fassade



Sonderlängen auf Anfrage

Scobalit Plus ist ein modulares System, das aus coextrudierten Polycarbonat-7-Fachpaneelen mit einer Stärke von 40 mm, Aluminiumprofilen, Zubehör und Lüftungsflügeln besteht und für den einfachen Einbau und die Vielseitigkeit in der Anwendung konzipiert wurde.

Scobalit Plus 547 kann auch für Bedachungen mit Neigungen über 7° eingesetzt werden.

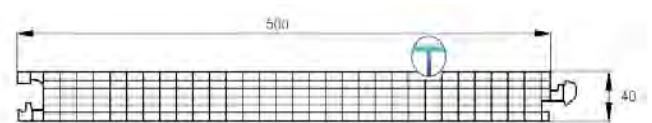

Eigenschaften

- Einfacher und kostengünstiger Einbau
- Lichtdurchlässigkeit
- Solarfaktor
- Mit Verwitterungsschutz (**UV einseitig**)
- Hagelbeständigkeit
- Wärmedämmung
- Hohe Schlagzähigkeit

Kurzcharakteristik

Vertikale Verglasungen als auch Überdachungen mit Hohlkammerpaneelen aus coextrudiertem Polycarbonat (UV-geschützt), Stärke 40mm über die gesamte Nutzbreite.

Der hohe Wärmedurchgangskoeffizient $U=1,07 \text{ W/m}^2\text{K}$, wird erreicht durch (mindestens) 6 Luftkammern innerhalb des Paneels.

Für einen korrekten Einbau ist es erforderlich, die Kammerenden mit einem Aluminiumklebeband mit Filtereinsatz zu verschließen, um eine Ventilation der Kammern zu gewährleisten und Kondensation zu verhindern.



Technische Daten

Produktionsstandard

Stärke	40 mm
Struktur	Siebenfach
Nutzbreite	500 mm
Paneellänge	1,0 / 1,5 / 2,0 / 2,5 / 3,0 / 3,5 4,0 / 5,0 und 6,0 m

Technische Details

Wärmedurchgang	1,1 W/m ² K
Schalldämmung	22 dB
Lineare Ausdehnung	0,065mm/m°C
Gebrauchstemperatur	-40°C +120 °C
UV-Schutz	Coextrusion
Brandklasse nach EN	13501-1 Bs1,d0
Allg. bauaufsichtliche Zulassung	Z – 10.1-480

Farb- und Größenabweichungen etc. innerhalb der üblichen Toleranzen vorbehalten. Beachten Sie die örtlichen Bauvorschriften. Unsere Empfehlungen befreien nicht von der Verpflichtung, das Produkt eigenverantwortlich zu überprüfen. Im Zweifelsfalle bitten wir Sie, eine Fachberatung in Anspruch zu nehmen. Alle Daten und Skizzen nach Angaben des Herstellers.

Technische Änderungen vorbehalten.





Die zweischalige Hohlkammerpaneele in 16 mm Stärke für sprossenlose Lichtbänder

Eigenschaften

Die Klickverbindung mit Überdeckungslippe ermöglicht neben der Wandverglasung den Einsatz für das Dach.

Polycarbonat Hohlkammerpaneele sind coextrudiert (zusätzliche, dauerhafte Oberflächenschutzschicht gegen UV-Strahlung). Diese Seite ist mit einer Schutzfolie geschützt, welche nach der Verlegung entfernt werden muss. Die Herstellung erfolgt aus hochschlagfestem Polycarbonat. Die Hohlkammern erzielen gute Wärmedämmeigenschaften.

Einsatzbereich: Dacheindeckungen ab 7° Neigung, Dachsanierungen von Wellplattendächern (Lattung kann bleiben!), Vordächern, Carports, Trennwänden, Gewächshäusern, Schwimmhallen, Wintergärten und vieles mehr.

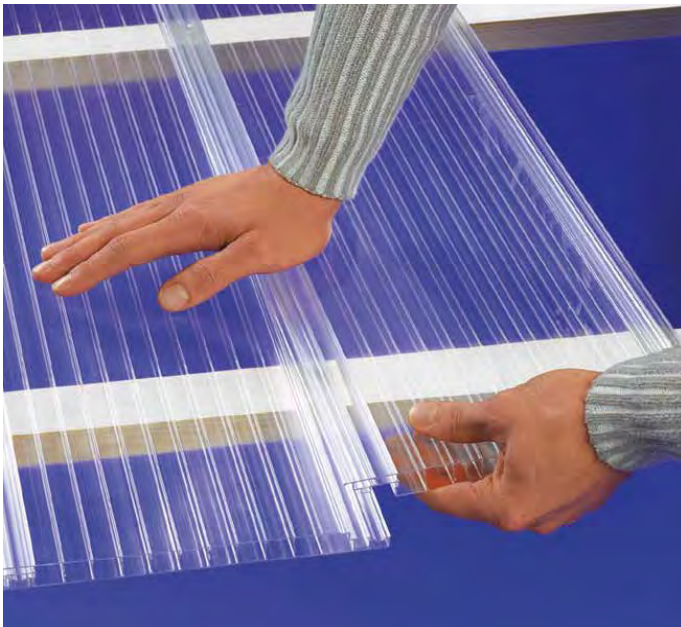

Technische Daten

Längen in mm	2000, 2500, 3000, 3500 4000, 5000, 6000
Deck- und Elementbreite in mm	200 / 230
Stärke in mm	16
Farben	klar
Gewicht	2,5 kg/m ²
Ausdehnungskoeffizient	0,065 mm/m°C
Schlagzähigkeit nach Charpy	kein Bruch bei 23 °C
U-Wert	2,7 W/m ² (K-Wert)
UV-Durchlässigkeit	0 %
Lichtdurchlässigkeit	ca. 80 % (klar)
Brandklasse	B 1 schwer entflammbar nach DIN 4102

Lagerung

Paneele nicht in der prallen Sonne lagern. Bei Lagerung im Stapel besteht die Gefahr der Verformung bei direkter Sonneneinstrahlung. Lagern Sie die Paneele plan und schützen Sie diese vor Verschmutzung und mechanischer Belastung. Als Abdeckung eignet sich beispielsweise eine weiße Folie oder starker Karton.



5. Hohlkammerpaneele

Premium☆☆☆☆

SCOBALIT

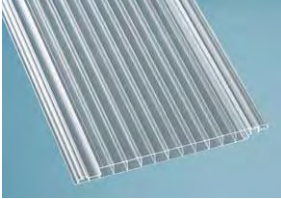
Artikel / Abbildung	Beschreibung	Art.-Nr.	Farbe	Abmessungen			VPE	Preis
				Länge	Nutzbreite	Stärke		€/m ²
	Polycarbonat	3311403	klar*	2000 mm	200 mm	16 mm	1 Stück	69,95
	Hohlkammerpaneele	3311406		2500 mm				
	Elementbreite: 230 mm	3311409		3000 mm				
	für Dacheindeckungen geeignet!	3311412		3500 mm				
		3311415		4000 mm				
		3311418		5000 mm				
	3311421	6000 mm						





Zubehör für Hohlkammerpaneele

für unterschiedliche Paneelbefestigungen

Artikel / Abbildung	Beschreibung	Art.-Nr.	für Platten- stärke	Länge	VPE	Preis
						€/lfm.
	Alu-U-Profil	3440683	16 mm	2000 mm	1 Stück	12,95
	hochwertiges Aluminiumprofil	3440686		3000 mm		
	für Paneelabschlüsse	3440689		4000 mm		
	silber eloxiert	3440695		6000 mm		
	Alu-U-Profil	3440723	16 mm	2000 mm	1 Stück	16,50
	hochwertiges Aluminiumprofil	3440726		3000 mm		
	Abschlussprofil mit Tropfnase	3440729		4000 mm		
	Befestigungslasche -quer-	3440735		6000 mm		
	Alu-H-Profil	3440743	16 mm	2000 mm	1 Stück	16,50
	hochwertiges Aluminiumprofil	3440746		3000 mm		
	für Paneelverbindungen in der Wand	3440749		4000 mm		
	silber eloxiert	3440755		6000 mm		
	Alu-U-Profil	3440703	16 mm	2000 mm	1 Stück	16,50
	hochwertiges Aluminiumprofil	3440706		3000 mm		
	Befestigungslasche -längs-	3440709		4000 mm		
	silber eloxiert	3440715		6000 mm		
	Alu-Eck-Profil	3440763	16 mm	2000 mm	1 Stück	16,50
	hochwertiges Aluminiumprofil	3440766		3000 mm		
	für Paneel-Eckverbindungen	3440769		4000 mm		
	silber eloxiert	3440775		6000 mm		

Verlegezubehör für Hohlkammerpaneele

für unterschiedliche Paneelbefestigungen

Artikel / Abbildung	Beschreibung	Art.-Nr.	Abmessungen	VPE	Preis
				Beutel	€/VPE
	Paneelen Schraube für PC Hohlkammerpaneele verzinkt	3410413	4 mm x 40 mm	20 Stück	6,95
		3410416		100 Stück	16,95
	Kunststoffunterlegscheibe transparent, außen Ø 16 mm universell einsetzbar	3410076	Loch Ø 6 mm	100 Stück	5,95
	Kantverschlussband selbstklebend, für 16 mm	3410403	Länge: 15 m	1 Rolle	37,95
		3410402	Länge: 7,5 m Breite: 42 mm		29,50
	Alu-Band Silber selbstklebend	3410401	Länge: 50 m Breite: 60 mm	1 Rolle	16,75
	Spezial Silikon neutral, 310 ml zum Abdichten und Kleben Acryl- und Polycarbonat- kunststoffverträglich	3410251		1 Stück	14,50

Anwendungsbeispiele

Wintergarten



Wandverkleidung





Acryl Profilplatten

- in 3 mm und NEU: 1,5 mm Stärke
- brillante Optik
- witterungsbeständig
- porenfreie Oberfläche
- hagelfest
- schlagzäh
- sehr langlebig
- sehr hohe Transparenz



Polycarbonat Profilplatten

- flexibel, schlagzäh, hagelfest
- lange Lebensdauer
- gutes Preis/Leistungsverhältnis
- hohe Transparenz
- beste Temperaturbeständigkeit



PET Profilplatten

- recyclingfähig
- temperaturbeständig
- kostengünstig
- witterungsbeständig und schlagfest
- leicht, stabil und selbstreinigend
- lichtdurchlässig und UV-Stabil
- frei von gesundheitsgefährdenden Weichmachern (Bisphenol A / Phthalat)

	Acryl (PMMA)	Polycarbonat (PC)	Polyethylenterephthalat (PET)	Polyvinylchlorid (PVC)
UV-Beständigkeit	30 Jahre Garantie*	10 Jahre Garantie*	5 Jahre Garantie*	Gewährleistung nach BGB
Temperaturbeständigkeit	ca. 70°	ca. 120°	ca. 70°	ca. 60-70°
Transparenz	sehr gut	gut	gut	gut
Stoßfestigkeit	gut	sehr gut	befriedigend	befriedigend
Hagelbeständigkeit	gut	sehr gut	befriedigend	befriedigend
Kratzempfindlichkeit	gut	sehr gut	gut	befriedigend
Biegsamkeit	nicht biegsam	gut	gut	gut
Brandschutzklasse	B2	B1	Anfrage	B1
mögliche Farben	klar, bronze, graphit, opal-weiß	klar, anthrazit, bronze, grau,	klar	klar
Struktur/Oberfläche	Glatt, Wabe, Sun-Stop C-Struktur (gekräuselt)	Glatt, Wabe, Gerillt, C-Struktur (gekräuselt)	Glatt	Glatt



- Acryl Profilplatten 6.2
- PC Profilplatten 6.7
- PC Lichtplatten für Trapezprofile 6.9
- PET Profilplatten 6.16
- PET Verglasungsfolien 6.16
- PVC Profilplatten 6.17
- Polyester Lichtbahnen 6.21

*gemäss Garantiebestimmungen

Acryl Profilplatten Sun-Stop

reflektiert Infrarotstrahlen und reduziert somit die Hitzeentwicklung bis zu 75 %

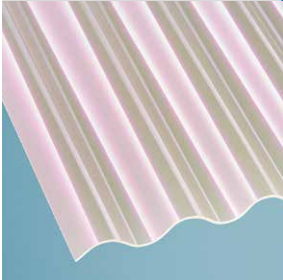



Artikel / Abbildung	Beschreibung	Art.-Nr.	Farbe	Abmessungen			VPE	Preis
				Breite	Deckbreite	Länge		€/m ²
	Acryl Profilplatten	2610803	opal-weiß	1045 mm	980 mm	2000 mm	1 Platte	79,95
	sunstop	2610806				2500 mm		
	Sinus 76/18	2610809				3000 mm		
	ca. 3 mm stark	2610812				3500 mm		
	schlagzäh	2610815				4000 mm		
		2610818				5000 mm		
		2610821				6000 mm		
		2610824				7000 mm		

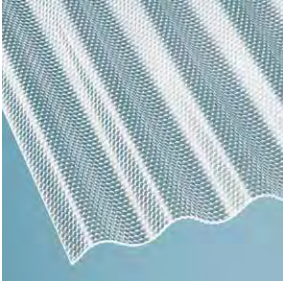

Premium ☆☆☆☆

Acryl Profilplatten Wabe und C-Struktur

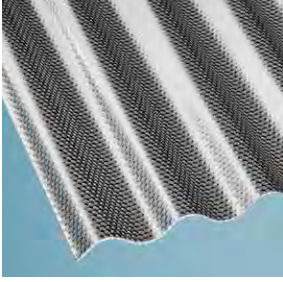
schlagzäh und hoch bruchsfest, in 3 mm Stärke

Artikel / Abbildung	Beschreibung	Art.-Nr.	Farbe	Abmessungen			VPE	Preis
				Breite	Deckbreite	Länge		€/m ²
	Acryl Profilplatten Wabe	2610206	klar	1045 mm	980 mm	2000 mm	1 Platte	49,95
	Sinus 76/18	2610209				2500 mm		
	ca. 3 mm stark	2610212				3000 mm		
	schlagzäh	2610215				3500 mm		
		2610218				4000 mm		
		2610219				4500 mm		
		2610220				5000 mm		
		2610221				6000 mm		
		2610223				7000 mm		
		Acryl Profilplatten Wabe				2610227		
Sinus 76/18		2610230	2500 mm					
ca. 3 mm stark		2610233	3000 mm					
schlagzäh		2610236	3500 mm					
		2610239	4000 mm					
		2610240	4500 mm					
		2610241	5000 mm					
		2610242	6000 mm					
		2610244	7000 mm					
		Acryl Profilplatten Wabe	2610304	graphit	1045 mm	980 mm	2000 mm	1 Platte
	Sinus 76/18	2610306	2500 mm					
	ca. 3 mm stark	2610308	3000 mm					
	schlagzäh	2610310	3500 mm					
		2610312	4000 mm					
		2610314	4500 mm					
		2610316	5000 mm					
		2610318	6000 mm					
		2610320	7000 mm					
		Acryl Profilplatten C-Struktur (gekräuselt)	2610272				klar	
Sinus 76/18		2610273	2500 mm					
ca. 3 mm stark		2610274	3000 mm					
schlagzäh		2610275	3500 mm					
		2610276	4000 mm					
		2610277	5000 mm					
		2610278	6000 mm					
		2610279	7000 mm					

**Achtung:** Artikel dieser Seite sind nicht an jedem Standort verfügbar!

Acryl Profilplatten 3 mm

schlagzäh und hoch bruchsicher, in verschiedenen Wellungen

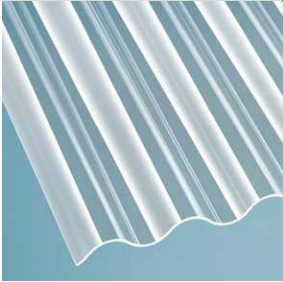
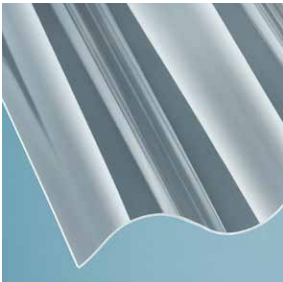
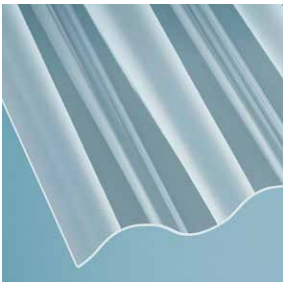
Artikel / Abbildung	Beschreibung	Art.-Nr.	Farbe	Abmessungen			VPE	Preis
				Breite	Deckbreite	Länge		€/m ²
	Acryl Profilplatten glatt Sinus 76/18 ca. 3 mm stark schlagzäh	2610248	klar	1045 mm	980 mm	2000 mm	1 Platte	49,95
		2610251				2500 mm		
		2610254				3000 mm		
		2610257				3500 mm		
		2610260				4000 mm		
		2610261				5000 mm		
		2610263				6000 mm		
2610264	7000 mm							
	Acryl Profilplatten glatt P5 177/51 ca. 3 mm stark schlagzäh	2610702	klar	920 mm	870 mm	1600 mm	1 Platte	79,95
		2610703				2000 mm		
		2610704				2500 mm		
		2610706				3300 mm		
	Acryl Profilplatten glatt P8 130/30 ca. 3 mm stark schlagzäh	2610752	klar	1000 mm	910 mm	1600 mm	1 Platte	79,95
		2610753				2000 mm		
		2610756				2500 mm		
		2610757				3300 mm		

Achtung: Nicht an allen Standorten verfügbar!

Einstelger☆☆☆

Acryl Profilplatten 1,5 mm

schlagzäh und hoch bruchsicher, in Sinus und Trapez

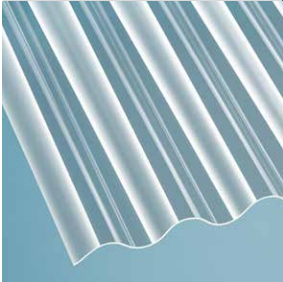
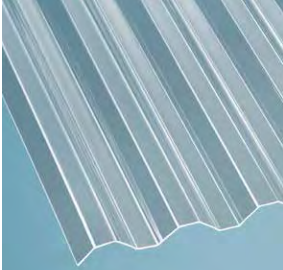
Artikel / Abbildung	Beschreibung	Art.-Nr.	Farbe	Abmessungen			VPE	Preis
				Breite	Deckbreite	Länge		€/m ²
	Acryl Profilplatten Glatt Sinus 76/18 ca. 1,5 mm stark schlagzäh	2610503	klar	1045 mm	980 mm	2000 mm	1 Platte	45,95
		2610506				2500 mm		
		2610509				3000 mm		
		2610512				3500 mm		
		2610515				4000 mm		
		2610518				5000 mm		
		2610521				6000 mm		
	Acryl Profilplatten Glatt Trapez 76/18 ca. 1,5 mm stark schlagzäh	2610603	klar	1045 mm	980 mm	2000 mm	1 Platte	45,95
		2610606				2500 mm		
		2610609				3000 mm		
		2610612				3500 mm		
		2610615				4000 mm		
		2610618				5000 mm		
		2610621				6000 mm		

Zubehör für Acryl Profilplatten

Firsthauben und Wandanschlüsse

Artikel / Abbildung	Beschreibung	Art.-Nr.	Farbe	Abmessungen	VPE	Preis
						€/Stk.
	Wellfirsthaube Sinus 76/18 Acryl, zweiteilig, transparent, für Dachneigungen von mindestens 25° bis 45°	3410623	klar	1045 x 280 x 280 mm	1 Set	109,00
	Wellfirsthaube Trapez 76/18 Acryl, zweiteilig, transparent, für Dachneigungen von mindestens 25° bis 45°	3410626	klar	1045 x 280 x 280 mm	1 Set	109,00
	Wandanschluss Sinus 76/18 Acryl, einteilig, transparent, für oberseitigen Wandanschluss	3410629	klar	1045 x 150 x 50 mm	1 Stück	49,95
	Wandanschluss Trapez 76/18 Acryl, einteilig, transparent, für oberseitigen Wandanschluss	3410632	klar	1045 x 150 x 50 mm	1 Stück	49,95

Anwendungsbeispiele

Freisitz



Carport



Acryl Profilplatten

langlebig und witterungsbeständig, brillant in der Optik

Eigenschaften

- Acryl mit Elastomer
- Brillante, hochwertige Optik
- Witterungsbeständig
- Hohe UV-Beständigkeit
- Porenfreie Oberfläche
- Schlagzäh
- Hohe Hagelbeständigkeit
- Sehr langlebig
- Glatt oder mit attraktiven Strukturen

Einsatzgebiete

- Terrassenüberdachungen
- Balkone
- Pergolen
- Carports
- Lichtbänder
- Hauseingänge
- Dach- und Wand
- ... und vieles mehr

Voraussetzungen

Wichtige Infos zur Lagerung, Bearbeitung, Konstruktion und Vorbereitung von Profilplatten, finden Sie auf den folgenden Seiten.

Bitte beachten Sie unbedingt unsere folgenden Verlegehinweise, um die Lebensdauer der Platten nicht zu beeinträchtigen. Lesen Sie diese vor Beginn der Verlegung vollständig durch und verwenden Sie für die Montage nur unser original Scobalit Verlegezubehör !



Lieferprogramm gültig ab 01. 01. 2025
Empfohlene Verkaufspreise ohne Mehrwertsteuer

Technische Daten

Profil:	Sinus 76/18
Ausführungen:	glatt, wabe, sun, C-Struktur
Farben:	klar graphit und bronze (nur wabe) opal-weiß (sun-stop)
Längen in mm:	2000, 2500, 3000, 3500, 4000, (4500), 5000, 6000, 7000
Breiten/Nutzbreiten:	1045 mm / 980 mm
Stärke:	1,5 mm / 3 mm
Temperaturbeständigkeit:	-20° bis +70°C
Dehnungskoeffizient:	0,07 mm/m °C
Biegeradius:	min. 4000 mm
Lichtdurchlässigkeit:	glatt klar ca. 90 % wabe klar ca. 81 % wabe bronze ca. 55 % wabe graphit ca. 55 % C-Struktur klar ca. 81 %
Brandverhalten:	E (normal entflammbar) DIN EN 13501-1

Material

Sie haben höchste Ansprüche an Optik, Steifigkeit und Haltbarkeit? Dann sind scobalit acryl sz Profilplatten in 3,0 mm Stärke die optimale Lösung für Sie. Acryl überzeugt mit seiner optischen Brillanz – bei gleichzeitig höchster Haltbarkeit und Steifigkeit. Die Montage und Handhabung ist dabei unkompliziert und einfach – für überzeugende Resultate, wenn es um dauerhafte Transparenz und eine hochwertige Optik geht.

Durch einen speziellen Elastomerzusatz ist es gelungen, scobalit acryl sz Profilplatten besonders schlagzäh zu machen und dadurch eine gute Bruchsicherheit und Hagelfestigkeit zu erreichen. Mit ihrer Materialstärke von 3 mm werden die Platten zudem höchsten Anforderungen an Witterungsbeständigkeit und Hagelfestigkeit gerecht.

Ein weiterer Vorteil für Sie: Aufgrund der glänzenden, porenfreien Oberfläche kann Schmutz weniger anhaften als bei anderen Werkstoffen. Damit sind scobalit acryl sz Profilplatten weitgehend wartungsfrei.

Garantie

Auf scobalit acryl 1,5 mm Profilplatten gilt eine Garantie von 30 Jahren ab Verkaufsdatum auf die UV-Beständigkeit.

Auf scobalit acryl 3,0 mm Profilplatten gilt eine Garantie von 30 Jahren ab Verkaufsdatum gegen übermäßigen Verlust der Lichtdurchlässigkeit, sowie 20 Jahre gegen Bruch infolge von Bewitterung oder Hagelschlag (gem. DIN: EN ISO 527-1 bzw. EN ISO 6603-1).

Die ausführlichen Garantiebedingungen, insbesondere die Voraussetzungen und Einschränkungen der Garantie, sind abrufbar unter www.scobalit.de. Auf Wunsch werden die Garantiebedingungen in Textform zugesandt.

Verlegeempfehlung Acryl Profilplatten

3 mm Stärke mit Kalotten

- ✓ Regeldachneigung 10° (minimal 7°)
- ✓ Unterkonstruktion Holzlattung 40 x 60 mm oder Metall
- ✓ Lattenabstände max. 80 cm bei durchschnittlichen Schnee- und Windlasten. In Gebieten mit hohen Lasten entsprechend verringern!
- ✓ Querlattung mit Klebeband silber abkleben
- ✓ Die Verlegung erfolgt entgegen der Windhauptichtung von der Traufe zum First. Um Eckschnitte bzw. Vierfachüberdeckungen zu vermeiden, können die Platten versetzt verlegt werden. Die erste Reihe mit einer ganzen Platte beginnen und die Zweite mit einer halbierten Platte. Dieses Verfahren im Wechsel fortsetzen.
- ✓ Platten mit Kunststoffschälbohrer vorbohren Bohrdurchmesser 14 mm
- ✓ Querüberdeckung eine Welle bei Dachneigungen unter 10° 2 Wellen
- ✓ Längsüberdeckung 15 cm bei Dachneigungen unter 10° 20 cm
- ✓ Schrauben auf jedem 3. Wellenberg im Randbereich jede 2. Welle
- ✓ ohne Abstandhalter verlegen!
- ✓ ca. 8-10 Befestigungen/m²
- ✓ ggf. Formteile montieren

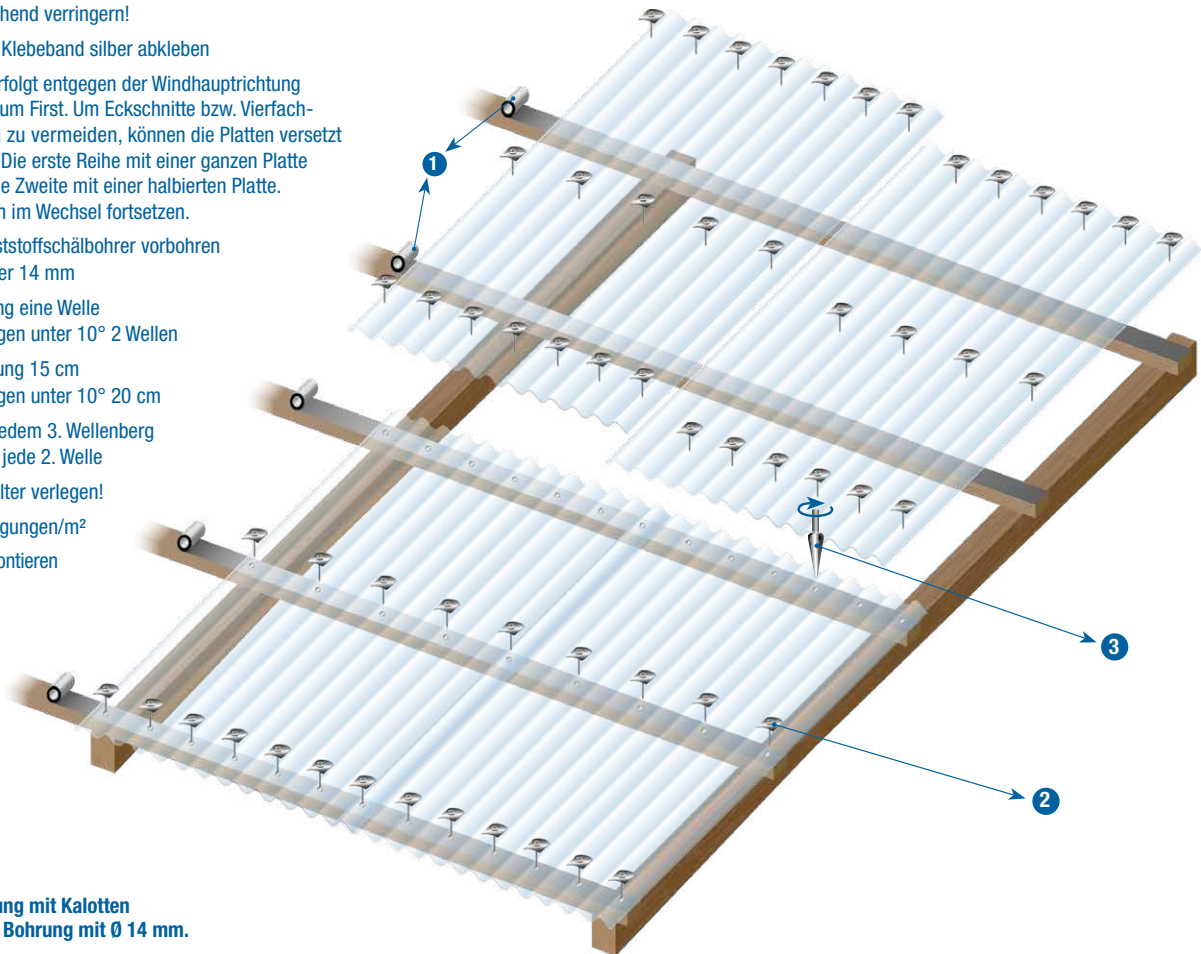

• Erfolgt die Verlegung mit Kalotten empfehlen wir die Bohrung mit Ø 14 mm.

• Tipps zu Dachneigung, Bedarfsberechnung etc. finden Sie auf den Folgeseiten.

• Bei Verlegung von strukturierten Platten (Bsp. wabe) muss die Struktur nach unten gerichtet sein!

• Verlegevideos finden Sie unter www.scobalit.de



Bei Rundrohr-Unterkonstruktion erfolgt die Befestigung mit Rohrhaken und Abstandhaltern.

Die Verschraubung im Wandbereich erfolgt im Wellental und ohne Abstandhalter.

Zubehör



Klebeband silber
selbstklebend
60 mm x 50 m
Art.-Nr.: 3410401



Kalottenset Sinus 76/18
+ Edelstahlschrauben
Torx 55 x 4,5 mm
20 St. Art.-Nr.: 3411294
50 St. Art.-Nr.: 3411297



Kunststoffbohrer
HSS, stufenlos
4 - 14 mm
Art.-Nr.: 3410241



Kalotten Sinus 76/18
20 St. Art.-Nr.: 3411290
100 St. Art.-Nr.: 3411283



Spezial-Silikon
310 ml,
zum Abdichten und Kleben
Art.-Nr.: 3410251

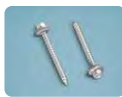

Edelstahlschrauben
3/8" Kopf, 6,5 x 50 mm
20 St. Art.-Nr.: 3410806
100 St. Art.-Nr.: 3410809

Bearbeitung

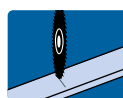

Trennen mit feinverzahnten Hand-, oder Tischkreissägen. Anfallende Späne entfernen.



Begehen nur mit gewichtsverteilendem, abgepolstertem Laufbrett



Reinigen nur mit milder Seifenlauge, viel Wasser und Schwamm.

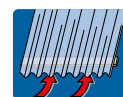

Für ausreichende **Hinterlüftung** gemäß DIN 4108 muss gesorgt werden.

Verlegeempfehlung für Acryl Profilplatten 1,5 mm:

Bei Acryl Profilplatten in 1,5 mm Stärke muss die Verlegung mit den passenden Abstandhaltern erfolgen, die Vorgehensweise bleibt unverändert.











Abstandhalter sinus
für Sinusplatten
20 St. Art.-Nr.: 3410006
100 St. Art.-Nr.: 3410011

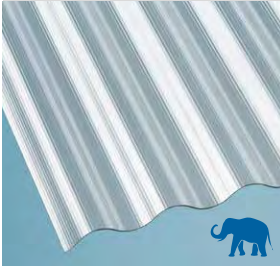
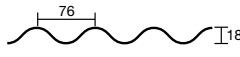
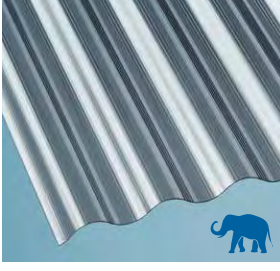

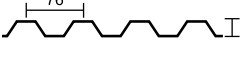
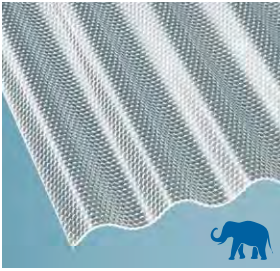
Abstandhalter trapez
für Trapezplatten
20 St. Art.-Nr.: 3410026
100 St. Art.-Nr.: 3410031

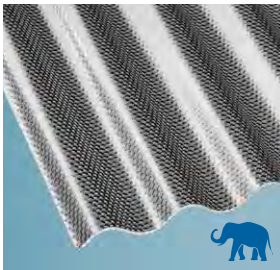
Polycarbonat Profilplatten „Die Elefantenplatte“

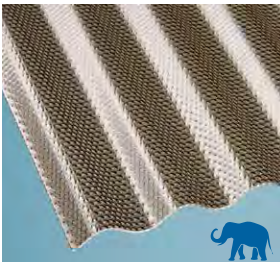
witterungsbeständig mit hoher Hagelfestigkeit

Artikel / Abbildung	Beschreibung	Art.-Nr.	Farbe	Abmessungen			VPE	Preis
				Breite	Deckbreite	Länge		€/m ²
 <p>PC Profilplatten Gerillt Sinus 76/18 Stärke: 1,4 mm bis 40 mm Hagelsicher</p> <p>“Die Elefantenplatte”</p>		2814103	klar	900 mm	830 mm	2000 mm	1 Platte	35,95
		2814106						
		2814109						
		2814112						
		2814115						
		2814118						
		2814121						
		2814124						
		2814127						
		2814127						
 <p>PC Profilplatten Gerillt Sinus 76/18 Stärke: 1,4 mm bis 40 mm Hagelsicher</p> <p>“Die Elefantenplatte”</p>		2814303	anthrazit	900 mm	830 mm	2000 mm	1 Platte	38,95
		2814306						
		2814309						
		2814312						
		2814315						
		2814318						
		2814321						
		2814324						
		2814327						
		2814327						
 <p>PC Profilplatten Gerillt Trapez 76/18 Stärke: 1,4 mm bis 40 mm Hagelsicher</p> <p>“Die Elefantenplatte”</p>		2814203	klar	950 mm	880 mm	2000 mm	1 Platte	35,95
		2814206						
		2814209						
		2814212						
		2814215						
		2814218						
		2814221						
		2814224						
		2814227						
		2814227						
 <p>PC Profilplatten - Blueline Wabe Sinus 76/18 Stärke: 2,6 mm uneingeschränkt Hagelsicher</p> <p>“Die Elefantenplatte”</p>		2806303	klar	1045 mm	980 mm	2000 mm	1 Platte	45,50
		2806306						
		2806309						
		2806312						
		2806315						
		2806318						
		2806321						
		2806324						
		2806327						
		2806327						
 <p>PC Profilplatten - Blueline Wabe Sinus 76/18 Stärke: 2,6 mm uneingeschränkt Hagelsicher</p> <p>“Die Elefantenplatte”</p>		2806503	graphit	1045 mm	980 mm	2000 mm	1 Platte	49,95
		2806506						
		2806509						
		2806512						
		2806515						
		2806518						
		2806521						
		2806524						
		2806527						
		2806527						
 <p>PC Profilplatten - Blueline Wabe Sinus 76/18 Stärke: 2,6 mm uneingeschränkt Hagelsicher</p> <p>“Die Elefantenplatte”</p>		2806353	bronze	1045 mm	980 mm	2000 mm	1 Platte	49,95
		2806356						
		2806359						
		2806362						
		2806365						
		2806368						
		2806371						
		2806374						
		2806377						
		2806377						

Polycarbonat Profilplatten

witterungsbeständig mit hoher Hagelfestigkeit

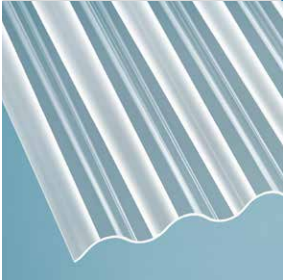
Artikel / Abbildung	Beschreibung	Art.-Nr.	Farbe	Abmessungen			VPE	Preis
				Breite	Deckbreite	Länge		€/m ²
	PC Profilplatten	2804203	klar	1045 mm	980 mm	2000 mm	1 Platte	54,95
	Glatt	2804206				2500 mm		
	Sinus 76/18	2804209				3000 mm		
	Stärke: 2,5 mm	2804212				3500 mm		
	uneingeschränkt Hagelsicher	2804215				4000 mm		
		2804218				5000 mm		
		2804221				6000 mm		
		2804224				7000 mm		



Polycarbonat Profilplatten C-Struktur

witterungsbeständig mit hoher Hagelfestigkeit

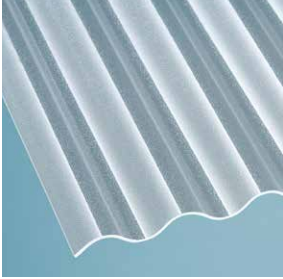
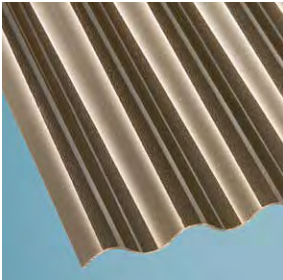
Artikel / Abbildung	Beschreibung	Art.-Nr.	Farbe	Abmessungen			VPE	Preis
				Breite	Deckbreite	Länge		€/m ²
	PC Profilplatten	2804303	klar	1045 mm	980 mm	2000 mm	1 Platte	49,95
	C-Struktur (gekräuselt)	2804306				2500 mm		
	Sinus 76/18	2804309				3000 mm		
	Stärke: 2,5 mm	2804312				3500 mm		
	uneingeschränkt Hagelsicher	2804315				4000 mm		
		2804318				4500 mm		
		2804321				5000 mm		
		2804324				6000 mm		
		2804327				7000 mm		
		PC Profilplatten				2804353		
C-Struktur (gekräuselt)		2804356	2500 mm					
Sinus 76/18		2804359	3000 mm					
Stärke: 2,5 mm		2804362	3500 mm					
uneingeschränkt Hagelsicher		2804365	4000 mm					
		2804368	4500 mm					
		2804371	5000 mm					
		2804374	6000 mm					
		2804377	7000 mm					



Der Elefant gibt auf – die Platte nicht! - Von unserem stärksten Mitarbeiter getestet!

Da musste selbst die gut 4 Tonnen schwere Elefantendame „Kirsty“ aus dem Neunkircher Zoo aufgeben: Sie konnte sich anstrengen, wie sie wollte, aber auch mit ihrem vollen Lebendgewicht gelang es ihr nicht, die robuste Profilplatte aus hochwertigem, transparentem Polycarbonat zu zerbrechen. Was sich selbst unter solchen Umständen als „unkaputtbar“ erweist, hat diesen Namen verdient: Elefantenplatte.

Wenn es um eine transparente, optisch ansprechende und zugleich höchst robuste Überdachung geht, sind Scobalit Elefantenplatten die optimale Wahl. Sie bieten in einem breiten Temperaturbereich ein Höchstmaß an Stoßfestigkeit. 200 mal so stark wie Glas! Das Material, das sich etwa auch in Sicherheitsanwendungen bewährt, hält selbst Hagelschlag mühelos stand. Zugleich punkten die Elefantenplatten mit ihrer Transparenz und den interessanten Lichteffekten, die sich durch die Strukturen des Materials ergeben – ob gerillt oder als Wabe.

Ganz egal in welcher Farbe, auf die robusten Materialeigenschaften der Elefantenplatten ist Verlass. Deshalb gibt es bei Scobalit auch eine Garantie von 10 Jahren ab Kaufdatum gegen Bruch infolge von Bewitterung oder Hagelschlag sowie gegen über übermäßigen Verlust der Lichtdurchlässigkeit.

Weitere Infos zu unseren Polycarbonat Elefantenplatten finden Sie auf unserer Homepage www.scobalit.de



Lieferprogramm gültig ab 01. 01. 2025
Empfohlene Verkaufspreise ohne Mehrwertsteuer

Polycarbonat Lichtplatten für Trapez-Profile

wir bieten verschiedene Trapez-Profile als Lagerprofil

Artikel / Abbildung	Beschreibung	Art.-Nr.	Farbe	Abmessungen		Preis
				Plattenbreite*	Deckbreite	€/m ²
	183 / 40 Hoesch, Fischer Thyssen, Bieberal	2510953**	klar	970	915	25,50
	207 / 35 Hoesch, Thyssen, Bieberal	2510956**		1075	1035	24,95
	250 / 49 Hoesch, Fischer NEU	2802909**		1115	1000	26,95
	333 / 39 Haironville	2510965**		1045	1000	27,95
	333 / 45 Usinor, Nervesco	2510962**		1050	1000	27,95

* Plattenbreite = Berechnungsbasis
** Seevetal und Wurzeln auf Anfrage

Weitere Profile und Abmessungen auf Anfrage!

Verlege- und Befestigungshinweise

Seitenüberdeckung: eine Randsicke

Höhenüberdeckung:

bei Wandverkleidung 100 mm
bei Dachneigung von 6 – 10° = 200 mm mit zusätzlicher Dichtung,
bei Dachneigung von 10 – 17° = 200 mm, 17 – 75° = 150 mm

Stützabstände:

die v. g. Werte gelten für Druckbelastung bei geschlossenen Gebäuden. Bei höheren Belastungen im Gebäuderandbereich oder bei nicht geschlossenen Baukörpern bitten wir um Anfrage.

Unterkonstruktion:

Auflageflächen müssen hell sein (weiß gestrichen oder mit Aluband kaschiert). Holzunterkonstruktion nur mit lösungsfreien Mitteln behandeln. Wir empfehlen die Verschraubung auf der Hochsicke mit Kalotte und Abstandhalter.

Dichtungsmassen:

Dürfen keine Lösungsmittel enthalten.

Ausdehnung:

Bohrlöcher immer 3–5 mm größer als Schraubendurchmesser.

Hitzestau vermeiden:

Keine Wärmeisolierung, Belüftung sicherstellen, nicht mit dunkel eingefärbten Trapezblechen eindecken.

Bei Dauertemperatur über 60° C wird Langzeithaltbarkeit eingeschränkt.

PC: Temperaturbeständig von -40°C bis +120°C.

Für Brennglasschäden übernehmen wir keine Haftung!

Lagerung:

Auf planer Fläche vor Witterungseinflüssen, Verschmutzung und mechanischen Belastungen sowie im Stapel vor direkter Sonneneinstrahlung und starker Hitzeeinwirkung schützen (Brennglaswirkung/Hitzestau).

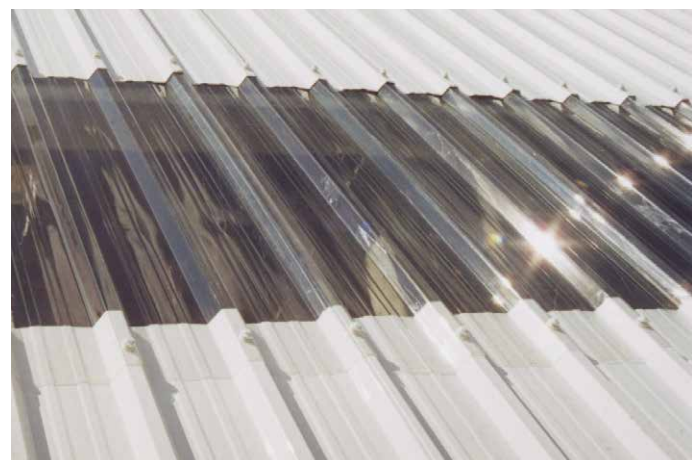

Technische Daten



	Einheit	Wert	Normen/Prüfmethode
Dichte/spez. Gewicht	g/cm ³	1,36	ISO R 1183
Zugfestigkeit	N/mm ²	64	DIN 53455
Reißdehnung	%	20	DIN 53455
Elastizitätsmodul	N/mm ²	3300	ISO R 178
Schlagzähigkeit	kJ/m ²	800	DIN 53488
Linearer Ausdehnungskoeffizient K-1		65·10 ⁻⁶	DIN 53752
Vicat-Erweichungstemp.	°C	78	DIN 53460
Wärmeleitfähigkeit	W/Km	0,14	Zweiplattenmethode
Wasseraufnahme 24h/23°	%	< 0,1	DIN 53495
Optische Eigenschaften:	Lichtdurchlässigkeit glasklar – 85 %		
Chemisches Verhalten:	Hohe chemische Beständigkeit, bitte Anfrage		
Alterungsbeständigkeit:	Hohe Alterungs- und Witterungsbeständigkeit		

empfohlene maximale Stützabstände

Profil	Pfettenabstände (Dach) Belastung/m ²		Riegelabstände (Wand) Belastung/m ²	
	0,75 kN	1,00 kN	0,60 kN	0,96 kN
207/35	1150 mm	900 mm	1400 mm	1200 mm
183/40	1350 mm	1000 mm	1600 mm	1400 mm
167/40	1350 mm	1000 mm	1600 mm	1400 mm
250/49	1550 mm	1200 mm	1900 mm	1600 mm

Polycarbonat Profilplatten

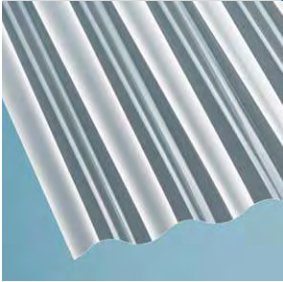
witterungsbeständig mit hoher Hagelfestigkeit

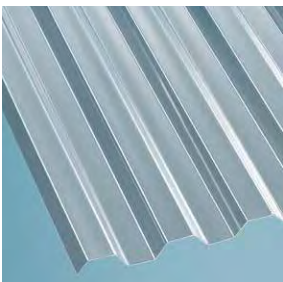
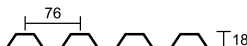
Artikel / Abbildung	Beschreibung	Art.-Nr.	Farbe	Abmessungen			VPE	Preis
				Breite	Deckbreite	Länge		€/m ²
 <p>PC Profilplatten Sinus 76/18 Stärke: 1,3 mm</p> 	<p>2803303 2803306 2803309 2803312 2803315 2803321 2803324 2803327</p>	klar	1045 mm	980 mm	2000 mm	1 Platte	32,95	
					2500 mm			
					3000 mm			
					3500 mm			
					4000 mm			
					5000 mm			
					6000 mm			
7000 mm								
 <p>PC Profilplatten Trapez 76/18 Stärke: 1,3 mm</p> 	<p>2803403 2803406 2803409 2803412 2803415 2803421 2803424 2803427</p>	klar	1045 mm	980 mm	2000 mm	1 Platte	32,95	
					2500 mm			
					3000 mm			
					3500 mm			
					4000 mm			
					5000 mm			
					6000 mm			
7000 mm								

Anwendungsbeispiele

Freisitz







Gewächshaus

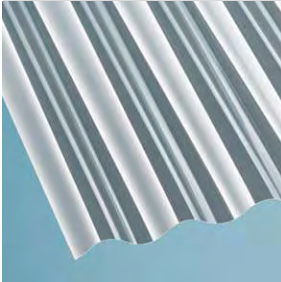

Polycarbonat Profilplatten

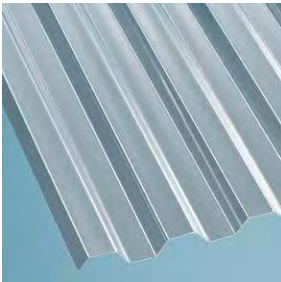
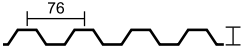
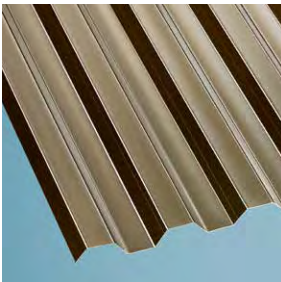
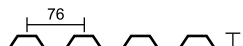
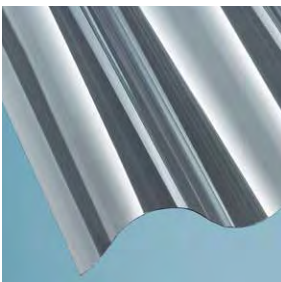
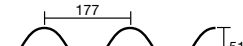
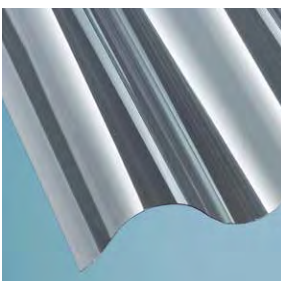
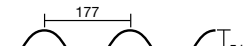
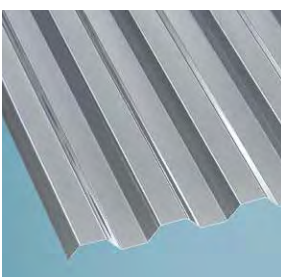
witterungsbeständig mit hoher Hagelfestigkeit

Artikel / Abbildung	Beschreibung	Art.-Nr.	Farbe	Abmessungen			VPE	Preis
				Breite	Deckbreite	Länge		€/m ²
	PC Profilplatten Sinus 76/18 Stärke: 0,8 mm	2802303	klar	1040 mm	980 mm	2000 mm	1 Platte	24,95
		2802306				2500 mm		
		2802309				3000 mm		
		2802312				3500 mm		
		2802315				4000 mm		
		2802321				5000 mm		
		2802324				6000 mm		
		2802327				7000 mm		
								
	PC Profilplatten Trapez 76/18 Stärke: 0,8 mm	2802403	klar	1040 mm	980 mm	2000 mm	1 Platte	24,95
		2802406				2500 mm		
		2802409				3000 mm		
		2802412				3500 mm		
		2802415				4000 mm		
		2802421				5000 mm		
		2802424				6000 mm		
		2802427				7000 mm		
								
	PC Profilplatten Trapez 76/18 Stärke: 0,8 mm	2802453	bronze	1040 mm	980 mm	2000 mm	1 Platte	26,95
		2802456				2500 mm		
		2802459				3000 mm		
		2802462				3500 mm		
		2802465				4000 mm		
		2802471				5000 mm		
		2802474				6000 mm		
		2802477				7000 mm		
								
	PC Profilplatten Typ P5 Sinus 177/51 Stärke: 0,8 mm	2805103	klar	920 mm	870 mm	1250 mm	1 Platte	24,95
		2805106				1600 mm		
		2805109				2000 mm		
		2805112				2500 mm		
								
	PC Profilplatten Typ P6 Sinus 177/51 Stärke: 0,8 mm	2805203	klar	1100 mm	1050 mm	1250 mm	1 Platte	24,95
		2805206		1100 mm		1600 mm		
		2805209		1097 mm		2000 mm		
		2805212		1097 mm		2500 mm		
								
	PC Profilplatten Thermic* Trapez 76/18 Stärke: 0,8 mm	2802603	grau	1040 mm	980 mm	2000 mm	1 Platte	26,95
		2802606				2500 mm		
		2802609				3000 mm		
		2802612				3500 mm		
		2802615				4000 mm		
		2802618				4500 mm		
		2802621				5000 mm		
		2802624				6000 mm		
2802627	7000 mm							
								

*Sehr hohe Reflexion, einer sehr guten Wärmereduzierung und einer hohen Lichtdurchlässigkeit.

Bei stetig steigenden Außentemperaturen im Sommer kann diese Platte ihre Fähigkeiten unter Beweis stellen.

Lieferprogramm gültig ab 01. 01. 2025
Empfohlene Verkaufspreise ohne Mehrwertsteuer

Polycarbonat Profilplatten

witterungsbeständig mit hoher Hagelfestigkeit

Eigenschaften

- Polycarbonat (PC)
- Schlagzäh
- Beste Hagelbeständigkeit
- Lange Lebensdauer
- Hohe UV-beständigkeit
- Beste Temperaturbeständigkeit
- Hohe Transparenz



Material

Die Grundlage für **scobalit Polycarbonat Profilplatten**, ist ein sehr zäher und äußerst schlagfester Kunststoff – gemacht für harte Einsatzbedingungen. Polycarbonat Profilplatten sind enorm bruchsticher, hagelfest und problemlos zu verarbeiten – und das alles bei einer schlanken Materialstärke und einem attraktiven Preis-Leistungs-Verhältnis.

Ein besonderer Vorteil für Sie: Die Profilplatten sind coextrudiert und verfügen somit über eine zusätzliche, dauerhafte Oberflächenschutzschicht gegen UV-Strahlung. Das Resultat ist eine sehr gute Witterungsbeständigkeit.

Bitte achten Sie bei der Verlegung von **scobalit Polycarbonat Profilplatten** mit einseitiger Oberflächenschutzschicht oder einseitigem UV-Schutz darauf, das die beschichtete Seite jeweils nach oben bzw. außen zeigt. Für Sie leicht zu erkennen: Die UV-Schutzseite der Platte ist mit dem Produktetikett gekennzeichnet.



Technische Daten

Profil:	Sinus 76/18, Trapez 76/18
Ausführungen:	glatt, gerillt, wabe, gekräuselt, Thermic
Farben:	klar, bronze, anthrazit, grau
Längen in mm:	2000, 2500, 3000, 3500, 4000, (4500), 5000, 6000, 7000
Breiten/Nutbreiten:	1045 mm / 980 mm
Dehnungskoeffizient:	0,07 mm/m° C
Temperaturbeständigkeit:	-40° bis +120°C
Lichtdurchlässigkeit:	klar ca. 90 % / bronze ca. 32 %
Brandverhalten: nach EN 13501-1 (DIN 4102)	Bs1d0 (schwerentflammbar)

Einsatzgebiete

- Pergolen
- Carports
- Hauseingänge
- Lichtbänder
- Dach- und Wand
- ... und vieles mehr

Voraussetzungen

Wichtige Infos zur Lagerung, Bearbeitung, Konstruktion und Vorbereitung von Profilplatten, finden Sie auf den folgenden Seiten.

Bitte beachten Sie unbedingt unsere folgenden Verlegehinweise, um die Lebensdauer der Platten nicht zu beeinträchtigen. Lesen Sie diese vor Beginn der Verlegung vollständig durch und verwenden Sie für die Montage nur unser original Scobalit Verlegezubehör!



Garantie

Auf scobalit Polycarbonat Profilplatten gilt eine Garantie von 10 Jahren ab Verkaufsdatum gegen Bruch infolge von Bewitterung oder Hagelschlag, sowie übermäßigen Verlust der Lichtdurchlässigkeit. Die ausführlichen Garantiebedingungen, insbesondere die Voraussetzungen und Einschränkungen der Garantie, sind abrufbar unter www.scobalit.de. Auf Wunsch werden die Garantiebedingungen in Textform zugesandt.

Verlegeempfehlung Polycarbonat Profilplatten

Bruchsicher und witterungsbeständig aus Polycarbonat in 2,5 und 2,6 mm Stärke

- ✓ Regeldachneigung 10° (minimal 7°)
- ✓ Unterkonstruktion Holzlattung 40 x 60 mm oder Metall
- ✓ Lattenabstände max. 80 cm bei durchschnittlichen Schnee- und Windlasten. In Gebieten mit hohen Lasten entsprechend verringern!
- ✓ Querlattung mit Klebeband silber abkleben oder weiß streichen
- ✓ Die Verlegung erfolgt entgegen der Windhauptideung von der Traufe zum First. Um Eckschnitte bzw. Vierfachüberdeckungen zu vermeiden, können die Platten versetzt verlegt werden. Die erste Reihe mit einer ganzen Platte beginnen und die Zweite mit einer halbierten Platte. Dieses Verfahren im Wechsel fortsetzen.
- ✓ Platten mit Kunststoffschälbohrer vorbohren Bohrdurchmesser 14 mm
- ✓ Querüberdeckung eine Welle bei Dachneigungen unter 10° 2 Wellen
- ✓ Längsüberdeckung 15 cm bei Dachneigungen unter 10° 20 cm
- ✓ Schrauben auf jedem 3. Wellenberg im Randbereich jede 2. Welle
- ✓ Bei Polycarbonat 2,5 und 2,6 mm starken Platten können Abstandhalter verwendet werden, sind jedoch nicht zwingend notwendig
- ✓ ca. 8-10 Befestigungen/m²

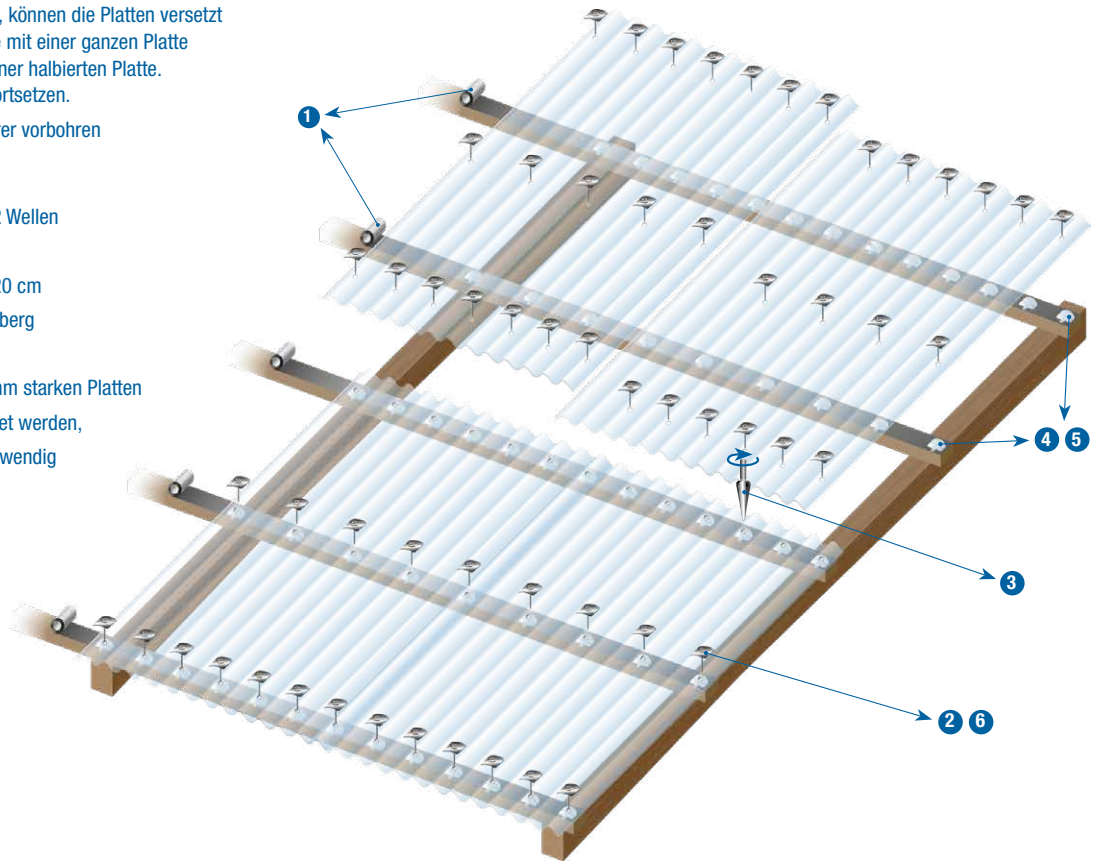

- Erfolgt die Verlegung mit Kalotten empfehlen wir die Bohrung mit Ø 14 mm.
- Tipps zu Dachneigung, Bedarfsberechnung etc. finden Sie auf den folgenden Seiten.
- Bei Verlegung von strukturierten Platten (Bsp. wabe) muss die Struktur nach unten gerichtet sein !

Bei Rundrohr-Unterkonstruktion erfolgt die Befestigung mit Rohrhaken und Abstandhaltern.

Die Verschraubung im Wandbereich erfolgt im Wellental, die Abstandhalter entfallen.

Zubehör

1 Klebeband silber selbstklebend 60 mm x 50 m Art.-Nr.: 3410401

2 Kalottenset Sinus 76/18 + Edelstahlschrauben Torx 55 x 4,5 mm 20 St. Art.-Nr.: 3411294 50 St. Art.-Nr.: 3411297

3 Kunststoffbohrer HSS, stufenlos 4 - 14 mm Art.-Nr.: 3410241

4 Abstandhalter sinus (optional) für Sinusplatten 20 St. Art.-Nr.: 3410006 100 St. Art.-Nr.: 3410011

5 Abstandhalter trapez (optional) für Trapezplatten 20 St. Art.-Nr.: 3410026 100 St. Art.-Nr.: 3410031

6 Kalotten Trapez 76/18 + Edelstahlschrauben 20 St. Art.-Nr.: 3411298 50 St. Art.-Nr.: 3411299

Bearbeitung

Trennen mit feinverzahnten Hand-, oder Tischkreissägen. Anfallende Späne entfernen.

Reinigen nur mit milder Seifenlauge, viel Wasser und Schwamm.

Spezial-Silikon 310 ml, zum Abdichten und Kleben Art.-Nr.: 3410251

Begehen nur mit gewichtsverteilendem, abgepolstertem Laufbrett

Für ausreichende **Hinterlüftung** gemäß DIN 4108 muss gesorgt werden.

Verlegeempfehlung Polycarbonat Profilplatten

Bruchsicher und witterungsbeständig aus Polycarbonat in 0,8 mm Stärke

- ✓ Regeldachneigung 10° (minimal 7°)
- ✓ Unterkonstruktion Holzlattung 40 x 60 mm oder Metall
- ✓ Lattenabstände max. 70 cm bei durchschnittlichen Schnee- und Windlasten. In Gebieten mit hohen Lasten entsprechend verringern!
- ✓ Querlattung mit Klebeband silber abkleben
- ✓ Die Verlegung erfolgt entgegen der Windhauptrichtung von der Traufe zum First.
- ✓ Platten mit Kunststoffschälbohrer vorbohren Ø 4-5 mm größer als Schraubenschaft
- ✓ Querüberdeckung eine Welle bei Dachneigungen unter 10° 2 Wellen
- ✓ Längsüberdeckung 15 cm bei Dachneigungen unter 10° 20 cm
- ✓ Schrauben auf jedem 3. Wellenberg im Randbereich jede Welle
- ✓ Abstandhalter verwenden!
- ✓ ca. 10-15 Befestigungen/m²
- ✓ ggf. Formteile montieren

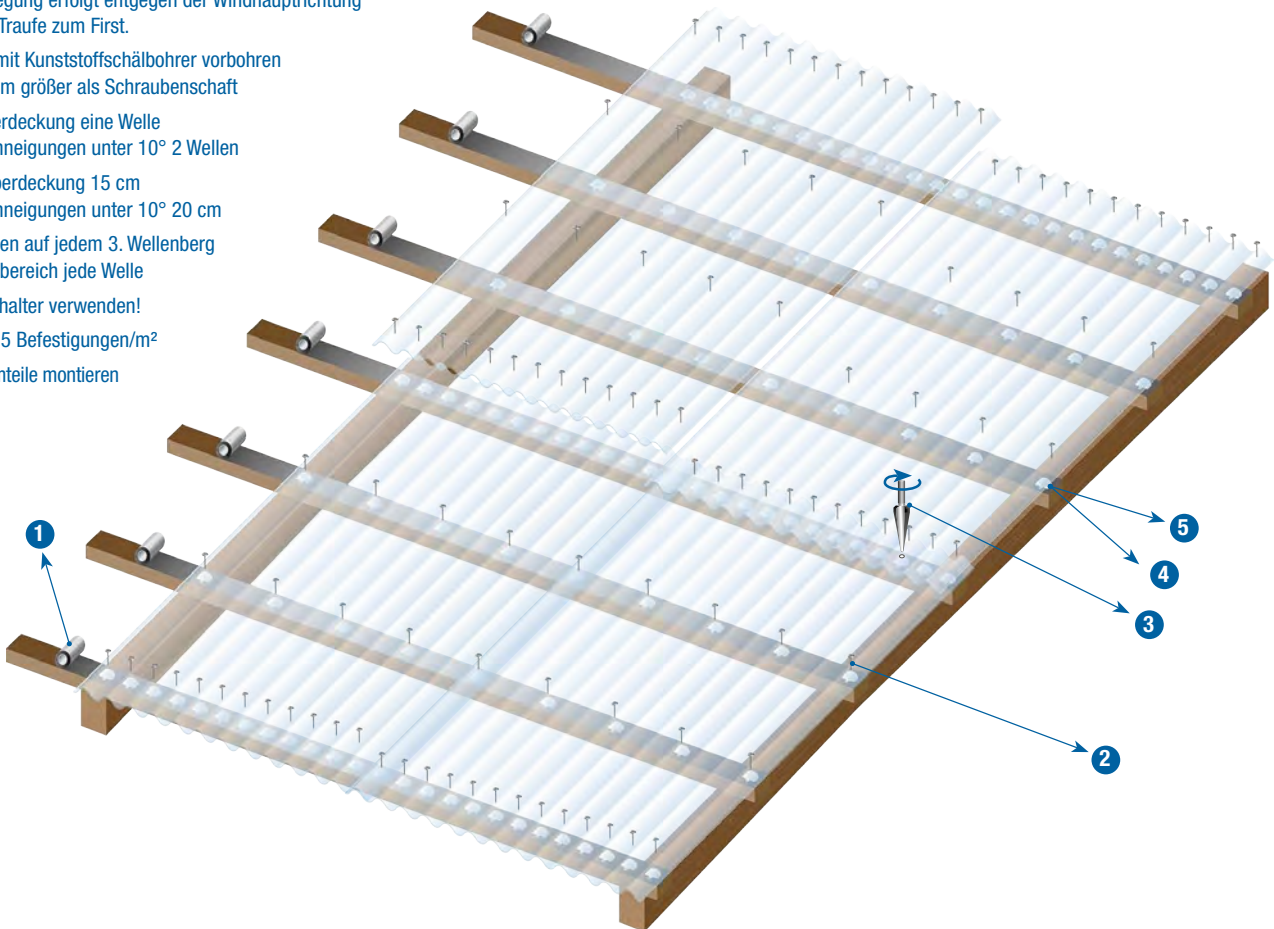

• **Tipps zu Dachneigung, Bedarfsberechnung etc. finden Sie auf den folgenden Seiten.**

Bei Rundrohr-Unterkonstruktion erfolgt die Befestigung mit Rohrhooken und Abstandhaltern.

Die Verschraubung im Wandbereich erfolgt im Wellental, die Abstandhalter entfallen.

Zubehör

- 1** **Klebeband silber**
selbstklebend
60 mm x 50 m
Art.-Nr.: 3410401
- 2** **Spenglerschrauben**
Edelstahl, 4,5 x 45 mm,
20 St. Art.-Nr.: 3411104
100 St. Art.-Nr.: 3411105
- 3** **Kunststoffbohrer**
HSS, stufenlos
4 - 14 mm
Art.-Nr.: 3410241

- 4** **Abstandhalter sinus** (optional)
für Sinusplatten
20 St. Art.-Nr.: 3410006
100 St. Art.-Nr.: 3410011
- 5** **Abstandhalter trapez** (optional)
für Trapezplatten
20 St. Art.-Nr.: 3410026
100 St. Art.-Nr.: 3410031
- Spezial-Silikon**
310 ml,
zum Abdichten und Kleben
Art.-Nr.: 3410251

Bearbeitung



Trennen mit feinverzahnten Hand-, oder Tischkreissägen. Anfallende Späne entfernen.



Reinigen nur mit milder Seifenlauge, viel Wasser und Schwamm.



Begehen nur mit gewichtsverteilendem, abgepolstertem Laufbrett

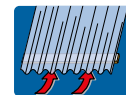

Für ausreichende **Hinterlüftung** gemäß DIN 4108 muss gesorgt werden.

Materialvergleich PVC - PET

auf den ersten Blick ähnliches Material jedoch unterschiedliche Eigenschaften



PVC
Polyvinylchlorid

PET
Polyethylenterephthalat

V/S

◀ Kaum recycelbar

◀ Enthält Kohlenstoff, Wasserstoff und Chlorid

◀ Bei Bränden entstehen Chlorwasserstoff und Dioxine



Öko-Bilanz/
Nachhaltigkeit

▶ Recyclingprodukt und 100 % wieder recycelbar

▶ Absolut frei von Schadstoffen

▶ Ressourcenschonende Produktion

◀ Temperaturstabil nur bis + 60 °C

◀ Braunfärbung und Verformungen durch Wärmeeinwirkung

◀ Keine Garantie



Temperatur-
beständigkeit

▶ Temperaturstabil +70 bis +100 °C

▶ Keine temperaturbedingten Verformungen oder Verfärbungen

▶ 3 Jahre Garantie auf Bruch durch Hagelschlag*

◀ Vergilbt und versprödet bereits nach kurzer Zeit

◀ Nur für temporären Einsatz

◀ Keine Garantie



Langlebigkeit/
Optik

▶ Bleibt lange glasklar

▶ Für dauerhaften Einsatz

▶ 5 Jahre Garantie auf Lichtdurchlässigkeit*

! Durch das Recycling einer Tonne Kunststoff werden etwa 16,3 Barrel Öl sowie fast eine Tonne Kohlendioxid eingespart. Dies reduziert Treibhausgase und trägt zur Bekämpfung des Klimawandels bei. Durch seine außergewöhnliche Recycelfähigkeit verfügt PET über eine wesentlich bessere Umweltverträglichkeit und damit Öko-Bilanz als PVC.

*gemäss Garantiebestimmungen

Anwendungsbeispiele

Überdachung



Gewächshaus



PET/PC Recycling Profilplatten - Blueline - 1,3 mm

die Ressourcenschonende Lösung für ihre Dacheindeckung

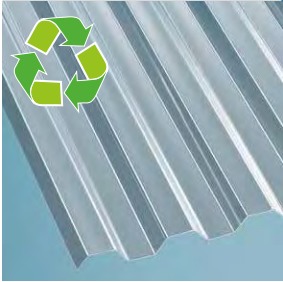
Artikel / Abbildung	Beschreibung	Art.-Nr.	Farbe	Abmessungen			VPE	Preis
				Breite	Deckbreite	Länge		€/m ²
	PET/PC Profilplatten - Blueline Trapez 70/18 Stärke: 1,3 mm mit Recyclinganteil	2911383	klar	1160 mm	1100 mm	2000 mm	1 Platte	29,95
		2911386				2500 mm		
		2911389				3000 mm		
		2911392				3500 mm		
		2911395				4000 mm		
		2911398				4500 mm		
		2911401				5000 mm		
		2911404				6000 mm		
		2911407				7000 mm		

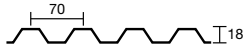

Einsteiger☆☆☆☆

PET/PC Recycling Profilplatten - Blueline - 1,1 mm

die Ressourcenschonende Lösung für ihre Dacheindeckung

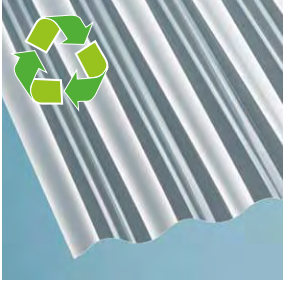
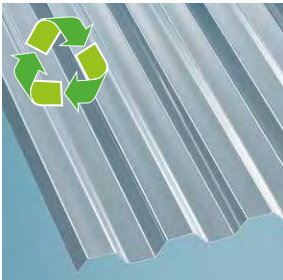
Artikel / Abbildung	Beschreibung	Art.-Nr.	Farbe	Abmessungen			VPE	Preis
				Breite	Deckbreite	Länge		€/m ²
	PET/PC Profilplatten - Blueline Sinus 76/18 Stärke: 1,1 mm mit Recyclinganteil	2911203	klar	900 mm	820 mm	2000 mm	1 Platte	21,95
		2911206				2500 mm		
		2911209				3000 mm		
		2911212				3500 mm		
		2911215				4000 mm		
		2911221				5000 mm		
		2911224				6000 mm		
						PET/PC Profilplatten - Blueline Trapez 70/18 Stärke: 1,1 mm mit Recyclinganteil		
2911266	2500 mm							
2911269	3000 mm							
2911272	3500 mm							
2911275	4000 mm							
2911281	5000 mm							
2911284	6000 mm							

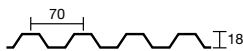

PET Verglasungsfolie

kostengünstig und bewährt, einfach zu bearbeiten

Artikel / Abbildung	Beschreibung	Art.-Nr.	Farbe	Abmessungen		VPE	Preis
				Breite	Länge		€/m ²
	PET Verglasungsfolie eben, gerollt	2010262	klar	1000 mm	50 m	1 Rolle	16,95
		2010265		1250 mm			

PVC Profilplatten - Sonderprofile

die Ressourcenschonende Lösung für ihre Dacheindeckung

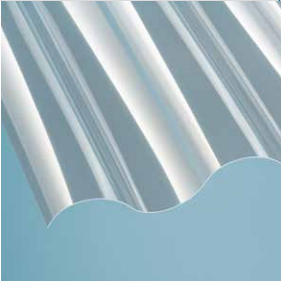
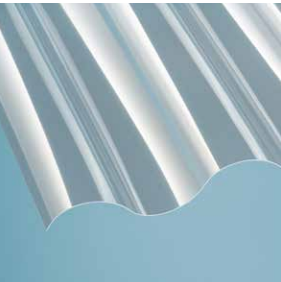
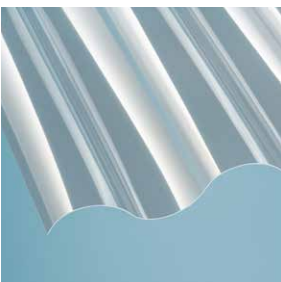
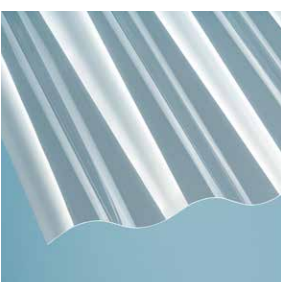
Artikel / Abbildung	Beschreibung	Art.-Nr.	Farbe	Abmessungen			VPE	Preis
				Breite	Deckbreite	Länge		€/m ²
	PVC Profilplatten Typ P5 177/51 Stärke: 1,2 mm	2511022	klar	920 mm	870 mm	1250 mm	1 Platte	23,95
		2511024				1600 mm		
		2511026				2000 mm		
		2511028				2500 mm		
	PVC Profilplatten Typ P6 3/4 177/51 Stärke: 1,2 mm	2511142	klar	1152 mm	1050 mm	1250 mm	1 Platte	23,95
		2511144				1600 mm		
		2511146				2000 mm		
		2511148				2500 mm		
	PVC Profilplatten Typ P6 177/51 Stärke: 1,2 mm	2511102	klar	1097 mm	1050 mm	1250 mm	1 Platte	23,95
		2511104				1600 mm		
		2511106				2000 mm		
		2511108				2500 mm		
	PVC Profilplatten Typ P8 130/30 Stärke: 1,2 mm	2511162	klar	1000 mm	910 mm	1250 mm	1 Platte	23,95
		2511164				1600 mm		
		2511166				2000 mm		
		2511168				2500 mm		

PET Profilplatten

die Ressourcenschonende Lösung für ihre Dacheindeckung

Eigenschaften

- Polyethylenterephthalat (PET)
- recyclingfähig
- witterungsbeständig und schlagfest
- temperaturbeständig
- leicht, stabil und selbstreinigend
- lichtdurchlässig und UV-Stabil
- kostengünstig
- frei von gesundheitsgefährdenden Weichmachern (Bisphenol A / Phthalat)

Material

Das Kurzzeichen für Polyethylenterephthalat ist PET (die Kurzbezeichnung wird im folgenden Text zur Vereinfachung weiter verwendet). PET ist ein thermoplastischer Kunststoff: er ist ab einer bestimmten Temperatur formbar.

Der Schmelzpunkt ist deutlich höher als bei anderen Kunststoffarten und PET ist gegen die meisten Chemikalien resistent.

Aus PET werden unter anderem Kunststoff Flaschen hergestellt.

Da Kunststoff synthetisch ist, muss er zunächst durch eine Reaktion von Elementen gewonnen werden. Bei Kunststoffen wird dieser Vorgang Polymerisation genannt, welcher ein Überbegriff für alle Reaktionsarten ist.

Genau wie alle anderen Kunststoffarten ist auch PET sehr vielseitig einsetzbar.

Die bekanntesten Einsatzgebiete jedoch sind wahrscheinlich Kunststoffflaschen und die Weiterverarbeitung zu Textilfasern. Ein weiteres sehr wichtiges Anwendungsgebiet, welches nicht unterschätzt werden darf, ist der Einsatz von PET in Form von Folien. Diese gibt es in allen möglichen Ausführung. Die Herstellung von PET-Folien ist ziemlich aufwendig, da es dafür viele Zwischenschritte bedarf. Grundsätzlich werden PET-Folien aber alle als Ausgangspunkt durch Rohstoffgranulat hergestellt. Zwar gibt es PET hauptsächlich als transparenten Stoff, kann allerdings ebenso, durch das Hinzugeben von Pigmenten in der Herstellung, farbig gemacht werden.

Des weiteren ist PET sehr gut recycelbar und somit ressourcenschonend.

Carport



Technische Daten

Profil:	Sinus 76/18, Trapez 70/18 und 76/18 Sinus 177/51
Ausführungen:	glatt
Farben:	klar, bronze
Längen in mm:	2000, 2500, 3000, 3500, 4000, (4500), 5000, 6000, 7000
Breiten in mm: (gem. DIN EN 1013)	900, 920, 1060, 1090, 1097, 1152 mm
Stärke:	0,8 bis 1,3 mm
Temperaturbeständigkeit:	+70° bis +100°C
Dehnungskoeffizient:	0,07 mm/m °C
E Modul:	2000 - 2300 MPa
Transmissionsgrad:	ca. 71 % (nach DIN EN 1013)
Minstdachneigung:	5 bis 9°
Längtoleranz: (<2500 mm)	-0/+20 mm (gem. DIN EN 1013)
Längtoleranz: (>2500 mm)	-0 % / +0,8 % (gem. DIN EN 1013)
Brandverhalten:	auf Anfrage

Einsatzgebiete

- Pergolen
- Carports
- Hauseingänge
- Lichtbänder
- Dach- und Wand
- ... und vieles mehr

Garantie

Scobalit PET Profilplatten sind extrudierte Wellplatten aus transparentem oder eingefärbten Kunststoff. Die Garantie erstreckt sich auf Wellplatten Sinus 76/18, Trapez 76/18, Trapez 70/18, Sinus 177/51 in Stärken von 0,80 bis 1,30 mm.

Wir geben auf **Scobalit PET Profilplatten** folgende Garantien.

0,80 – 1,05 mm Stärke

- 3 Jahre auf Bruch durch Hagelschlag bis 10 mm Korngröße
- 5 Jahre auf Vergilbung (Veränderung weniger als 15 DeltaE für klare Platten 20 DeltaE für farbige Platten im Vergleich zum Ausgangswert neuer Platten).
- 5 Jahre auf Lichtdurchlässigkeit (Veränderung weniger als 20 % im Vergleich zum Ausgangswert neuer Platten)*.

1,05 – 1,20 mm Stärke

- 3 Jahre auf Bruch durch Hagelschlag bis 15 mm Korngröße
- 5 Jahre auf Vergilbung (Veränderung weniger als 15 DeltaE für klare Platten 20 DeltaE für farbige Platten im Vergleich zum Ausgangswert neuer Platten).
- 5 Jahre auf Lichtdurchlässigkeit (Veränderung weniger als 20 % im Vergleich zum Ausgangswert neuer Platten)*.

ab 1,20 mm Stärke

- 3 Jahre auf Bruch durch Hagelschlag bis 20 mm Korngröße
- 5 Jahre auf Vergilbung (Veränderung weniger als 15 DeltaE für klare Platten 20 DeltaE für farbige Platten im Vergleich zum Ausgangswert neuer Platten).
- 5 Jahre auf Lichtdurchlässigkeit (Veränderung weniger als 20 % im Vergleich zum Ausgangswert neuer Platten)*.

Die Lichttransmissionsgrade entnehmen Sie bitte unserem technischen Datenblatt zu **Scobalit PET Profilplatten**. Bruch durch Hagel im Sinne dieser Garantie liegt dann vor, wenn bei einer Hagelsimulation Eiskugeln mit 10 mm, 15 mm oder 20 mm Durchmesser, bei Raumtemperatur auf die bewitterte UV-geschützte Oberfläche geschossen werden und bei 10 Beschussversuchen mind. 5 Löcher in der Platte entstehen.

Verlegeempfehlung PET und PVC Profilplatten

kostengünstig und bewährt in verschiedenen Breiten

- ✓ Regeldachneigung 10° (minimal 7°)
- ✓ Unterkonstruktion Holzlattung 40 x 60 mm oder Metall
- ✓ Lattenabstände max. 50 cm bei durchschnittlichen Schnee- und Windlasten. In Gebieten mit hohen Lasten entsprechend verringern!
- ✓ Querlattung mit Klebeband silber abkleben
- ✓ Die Verlegung erfolgt entgegen der Windhauptide von der Traufe zum First.
- ✓ Platten mit Kunststoffschälbohrer vorbohren Ø 4-5 mm größer als Schraubenschaft
- ✓ Querüberdeckung eine Welle bei Dachneigungen unter 10° 2 Wellen
- ✓ Längsüberdeckung 15 cm bei Dachneigungen unter 10° 20 cm
- ✓ Schrauben auf jedem 3. Wellenberg im Randbereich jede Welle
- ✓ Abstandhalter verwenden!
- ✓ ca. 15-20 Befestigungen/m²

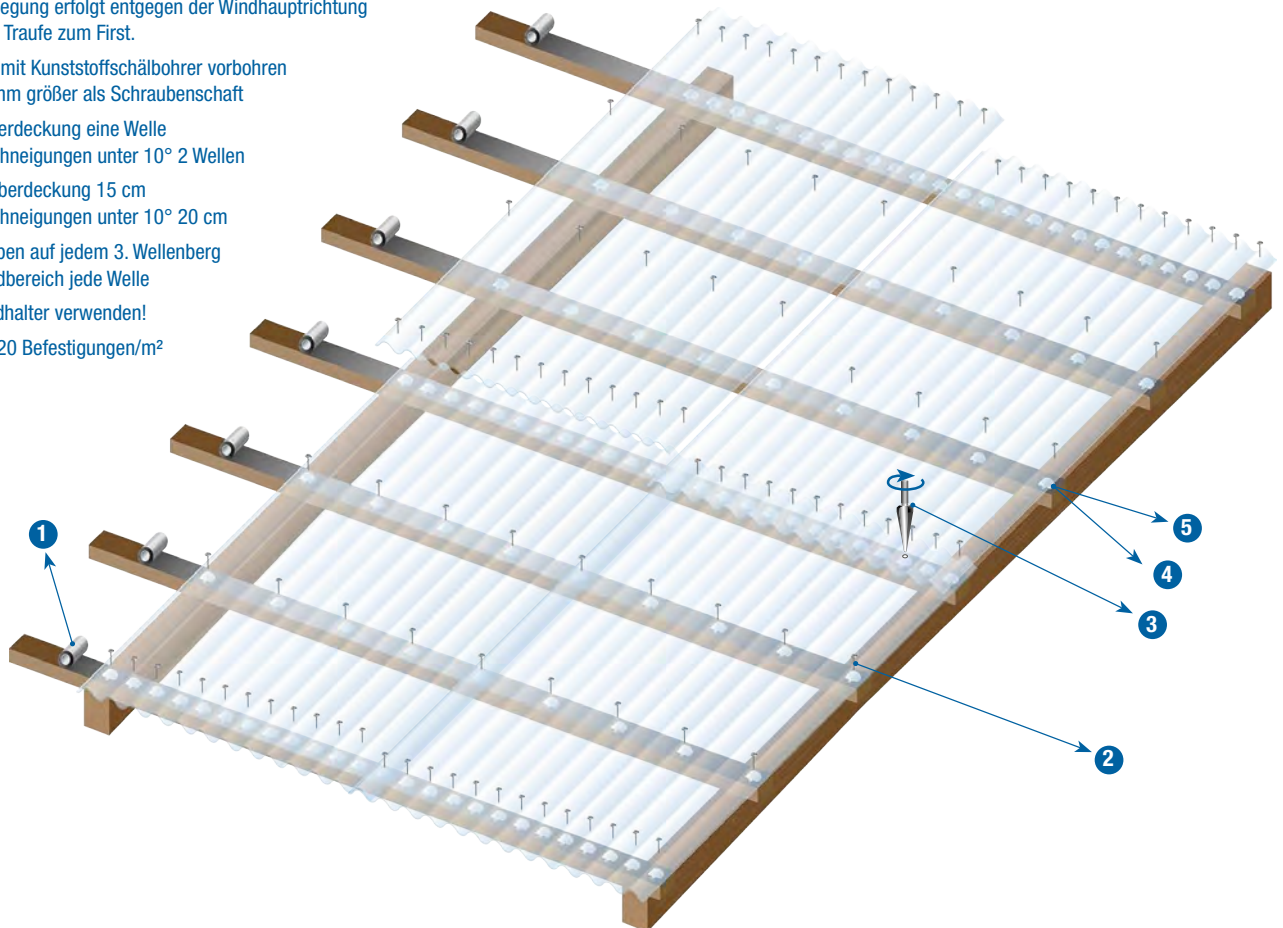

• **Tipps zu Dachneigung, Bedarfsberechnung etc. finden Sie auf den folgenden Seiten.**

Bei Rundrohr-Unterkonstruktion erfolgt die Befestigung mit Rohrhaken und Abstandhaltern.

Die Verschraubung im Wandbereich erfolgt im Wellental, die Abstandhalter entfallen.

Zubehör

1 Klebeband silber selbstklebend
60 mm x 50 m
Art.-Nr.: 3410401

2 Spenglerschrauben
Edelstahl, 4,5 x 45 mm,
20 St. Art.-Nr.: 3411104
100 St. Art.-Nr.: 3411105

3 Kunststoffbohrer
HSS, stufenlos
4 - 14 mm
Art.-Nr.: 3410241

4 Abstandhalter sinus (optional)
für Sinusplatten
20 St. Art.-Nr.: 3410006
100 St. Art.-Nr.: 3410011

5 Abstandhalter trapez (optional)
für Trapezplatten
20 St. Art.-Nr.: 3410026
100 St. Art.-Nr.: 3410031

Spezial-Silikon
310 ml,
zum Abdichten und Kleben
Art.-Nr.: 3410251

Bearbeitung

Trennen mit feinverzahnten Hand-, oder Tischkreissägen.
Anfallende Späne entfernen.

Reinigen nur mit milder Seifenlauge, viel Wasser und Schwamm.

Begehen nur mit gewichtsverteilendem, abgepolstertem Laufbrett

Für ausreichende **Hinterlüftung** gemäß DIN 4108 muss gesorgt werden.

PVC Profilplatten

kostengünstig und bewährt in zwei verschiedenen Breiten

Eigenschaften

- Polyvinylchlorid (PVC)
- Kostengünstig und robust
- Hohe Transparenz
- Brandklasse B1 (DIN 4102)
(schwer entflammbar)

Einsatzgebiete

- Unterstände
- Schutzdächer
- Lichtbänder
- Dach- und Wand
- ... und Ihre Idee

Voraussetzungen

Wichtige Infos zur Lagerung, Bearbeitung, Konstruktion und Vorbereitung von Profilplatten, finden Sie auf den folgenden Seiten.

Bitte beachten Sie unbedingt unsere folgenden Verlegehinweise, um die Lebensdauer der Platten nicht zu beeinträchtigen. Lesen Sie diese vor Beginn der Verlegung vollständig durch und verwenden Sie für die Montage nur unser original Scobalit Verlegezubehör!



Technische Daten

Profil:	Sinus 130/30 (Typ P8)
Farben:	klar
Längen in mm:	1250, 1600, 2000, 2500 mm
Breite/Deckbreite:	Sinus 1000 / 910 mm
Stärke:	1,1 mm
Temperaturbeständigkeit:	-20° bis +60°C
Reissdehnung:	20 – 100 %
Biegeradius:	2800 mm
Chem. Beständigkeit:	erfüllt nach DIN 16929
Brandverhalten:	B - s1, d0 (Schwer entflammbar)

Material

PVC ist einer der ältesten Kunststoffe, somit bestens bewährt und sehr robust in der Handhabung. Scobalit PVC Profilplatten stellen eine kostengünstige Lösung dar, wenn es nicht um höchste Ansprüche an Optik und Langlebigkeit geht.

Die Platten sind kostengünstig und problemlos zu verarbeiten. Wichtig zu wissen: UV-Strahlung beeinflusst die Haltbarkeit von PVC-Platten bei jahrelangem Einsatz. Scobalit PVC Profilplatten sind schwer entflammbar nach DIN 4102 B1:

Die Platten sind extrudiert (gezogen) und verfügen über eine gute Witterungsbeständigkeit, gute thermische Eigenschaften und eine glatte Oberfläche. Scobalit pvc Profilplatten sind hoch transparent und lichtdurchlässig.

Gewährleistung

Für Scobalit pvc Profilplatten gilt die Gewährleistung nach BGB. Die Transparenz, sowie die Flexibilität der Platten nimmt innerhalb des Gewährleistungszeitraumes je nach Witterungseinfluss mehr oder weniger ab.

Farb- und Größenabweichungen etc. innerhalb der üblichen Toleranzen vorbehalten. Beachten Sie die örtlichen Bauvorschriften. Unsere Empfehlungen befreien nicht von der Verpflichtung, das Produkt eigenverantwortlich zu überprüfen. Im Zweifelsfalle bitten wir eine Fachberatung in Anspruch zu nehmen.

Technische Änderungen vorbehalten.

Polyester Lichtbahnen*

Polyesterharz und Glasfaser sind die Komponenten dieser bewährten Lichtbahnen

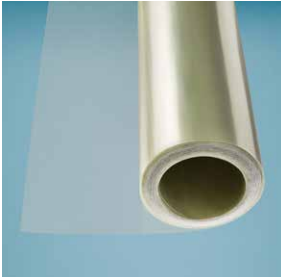
Artikel / Abbildung	Beschreibung	Art.-Nr.	Farbe	Abmessungen			VPE	Preis
				Profil	Breite	Länge		€/m ²
	Polyester Lichtbahnen natur transparent gewellt, 76/18	2040263	natur	76/18 mm	1,00 m	30,00 m	1 Rolle	15,95
		2040283			1,25 m	“		
		2040303			1,50 m	“		
		2040343			2,00 m	“		
		2040363			2,50 m	“		
		2040383			3,00 m	“		
	Polyester Kurzrollen natur transparent gewellt, 76/18	2040261	natur	76/18 mm	1,00 m	5,00 m	1 Rolle	16,95
		2040301			1,50 m	“		
		2040341			2,00 m	“		
		2040361			2,50 m	“		
		2040262			1,00 m	10,00 m		
		2040302			1,50 m	“		
		2040342			2,00 m	“		
		2040362			2,50 m	“		
	Polyester eben (plan) natur transparent nur für senkrechte Verlegung geeignet	2040266	natur	-	1,00 m	30,00 m	1 Rolle	15,95
		2040286			1,25 m			
		2040306			1,50 m			
		2040346			2,00 m			
		2040366			2,50 m			

*Nicht für mehrbahnige Verlegung geeignet. Wir empfehlen Original-Verlegezubehör

Anwendungsbeispiele

Holzschuppen







Stehplatzüberdachung

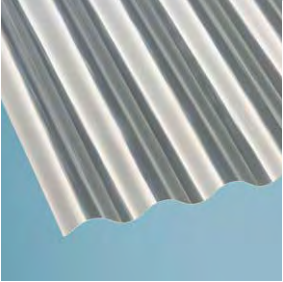

Polyester Profilplatten*

Polyesterharz und Glasfaser sind die Komponenten dieser bewährten Lichtplatten

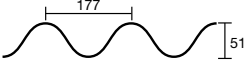
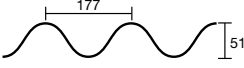
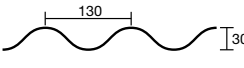
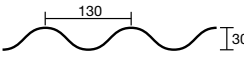
Artikel / Abbildung	Beschreibung	Art.-Nr.	Farbe	Abmessungen			VPE	Preis	
				Breite	Deckbreite	Länge		€/m ²	
	Polyester Profilplatten 76/18 	2041409	natur	900 mm	820 mm	2,00 m	1 Platte	16,95	
		2041412							2,50 m
		2041415							3,00 m
		2041418							3,50 m
		2041421							4,00 m
		2041424							5,00 m
		2041427							6,00 m
	Polyester Profilplatten 177/51 (=Profil 5) 	2040553	natur	920 mm	873 mm	1250 mm	1 Platte	16,95	
		2040556							1600 mm
		2040559							2000 mm
		2040563							2500 mm
		2040569							3300 mm
	Polyester Profilplatten 177/51 (=Profil 6) 	2040590	natur	1097 mm	1050 mm	1250 mm	1 Platte	16,95	
		2040591							1600 mm
		2040593							2000 mm
		2040595							2500 mm
		2040598							3300 mm
	Polyester Profilplatten 130/30 (=Profil 8) 	2040603	natur	1000 mm	910 mm	1250 mm	1 Platte	16,95	
		2040606							1600 mm
		2040609							2000 mm
		2040612							2500 mm
		2040618							3300 mm

*Weitere Profile auf Anfrage lieferbar / Wir empfehlen Original-Verlegezubehör

Anwendungsbeispiele

Lagerhalle



Industrieüberdachung



6. Profilplatten

Polyester Lichtbahnen und Profilplatten

Polyesterharz und Glasfaser sind die Komponenten dieser bewährten Lichtbahnen

Verlegehinweise

Profil	Pfetten- abstand (max. m) <small>(geneigte Verlegung)</small>	Riegelabstand m <small>(senkrechte Verlegung)</small>	Anzahl der Befestigungen <small>(geneigte Verleg.: auf Wellenberg senkrechte Verleg.: im Wellental)</small>
		bis 6 m Höhe	
76/18	0,50	1,00	1., 4., 7., 10. Welle ¹⁾
glatt	–	0,35	alle 12-15 cm
177/51		0,80	1., 3., 5. Welle
130/30		0,80	1., 4., 7. Welle ²⁾
283/29	0,50	0,80	auf jedem Wulst

1) bei extremer Beanspruchung jede 2. Welle; bei Vordächern auf den Randpfetten jede 2. Welle und am Ortgang auf allen Pfetten die 1. und 2. Welle;

2) bei extremer Beanspruchung 1., 3., 5., 7. Welle;

Alle Befestigungspunkte auf dem Wellenberg sind mit Abstandhaltern zu unterlegen.

Bei Dachneigungen unter $10^\circ = 18\%$ sind Überlappungen und Höhenüberdeckungen abzudichten.

- Rollenware ist nicht für mehrbahnige Verlegung geeignet!
- Begehen nur mit gepolsterten Laufbohlen zulässig!

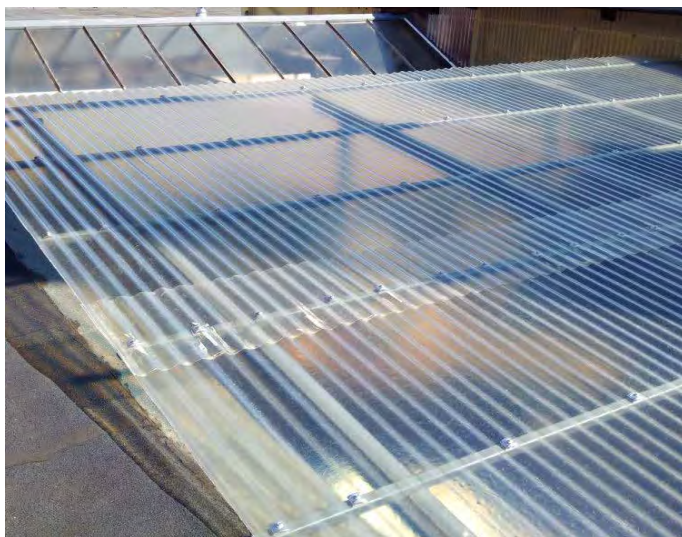

Eigenschaften

Optische Eigenschaften:

Lichtdurchlässigkeit natur-transparent	ca. 84 %
Durchlässigkeit UV-Bereich 0,3–45 %, 290–380 nm	weitgehend absorbierend
Infrarot-Bereich 720–1600 nm	weitgehend isolierend

Chemisches Verhalten:

Gegen Benzine, Öle, Abgase, Rauch, Abwasser, schwache Säuren und Laugen, Seifenlösungen in hohem Maße beständig.

Thermische Eigenschaften:

Formbeständigkeit: -40°C bis $+120^\circ\text{C}$.
Absolut unempfindlich gegen Hitzeeinwirkungen infolge von Sonneneinstrahlung bis zu ca. 100°C .

Alterungsbeständigkeit:

Weitgehend witterungsbeständig.

Lieferprogramm gültig ab 01. 01. 2025
Empfohlene Verkaufspreise ohne Mehrwertsteuer

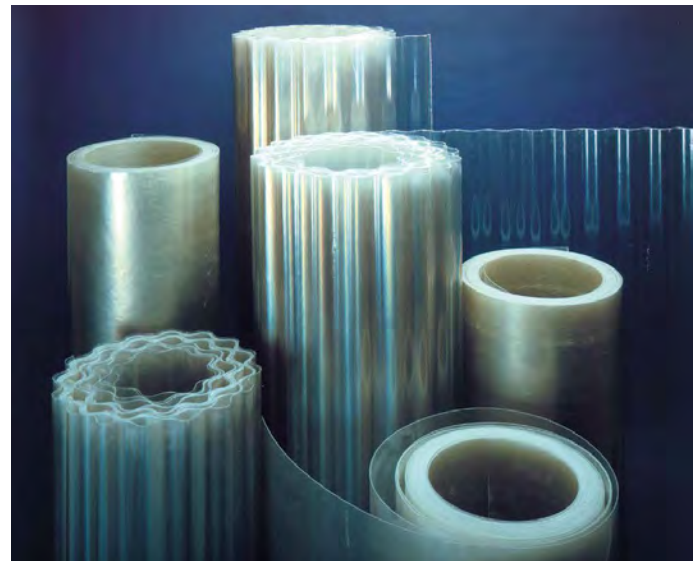

Technische Daten

Spez. Gewicht	= ca. 14.700 N/m ³
Biegefestigkeit	= ca. 150 N/mm ²
Zugfestigkeit	= ca. 90 N/mm ²
E-Modul	= 7.350 – 9.800 N/mm ²

Längenausdehnungskoeffizient	= ca. $2,0 \times 10^{-5}$ K ⁻¹
Wärmeleitfähigkeit	= ca. 0,17 W/mK
Wärmedurchgangskoeffizient	= ca. 5,8 W/m ² K
Temperaturbeständigkeit	= -40 bis $+120^\circ\text{C}$

Voraussetzungen

Wichtige Infos zur Lagerung, Bearbeitung, Konstruktion und Vorbereitung von Profilplatten, finden Sie auf den folgenden Seiten.

Bitte beachten Sie unbedingt unsere folgenden Verlegehinweise, um die Lebensdauer der Platten nicht zu beeinträchtigen. Lesen Sie diese vor Beginn der Verlegung vollständig durch und verwenden Sie für die Montage nur unser original Scobalite Verlegezubehör !

Einsatzgebiete

- Industriebau
- Unterstände
- Schutzdächer
- Lichtbänder
- Dach- und Wand
- ... und Ihre Idee

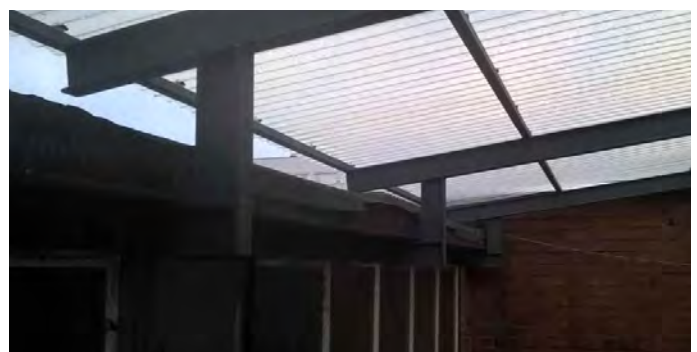

Verlegeempfehlung Polyester Lichtbahnen

Polyesterharz und Glasfaser sind die Komponenten dieser bewährten Lichtbahnen

- ✓ Regeldachneigung 10° (minimal 7°)
- ✓ Unterkonstruktion Holzlattung 40 x 60 mm oder Metall
- ✓ Lattenabstände max. 50 cm bei durchschnittlichen Schnee- und Windlasten. In Gebieten mit hohen Lasten entsprechend verringern!
- ✓ Querlattung mit Klebeband silber abkleben
- ✓ Platten mit Kunststoffschälbohrer vorbohren
Ø 4-5 mm größer als Schraubenschaft
- ✓ Schrauben auf jedem 3. Wellenberg im Randbereich jede Welle
- ✓ Abstandhalter verwenden!
- ✓ ca. 15-20 Befestigungen/m²
- ✓ nicht mehrbahnig verlegen!

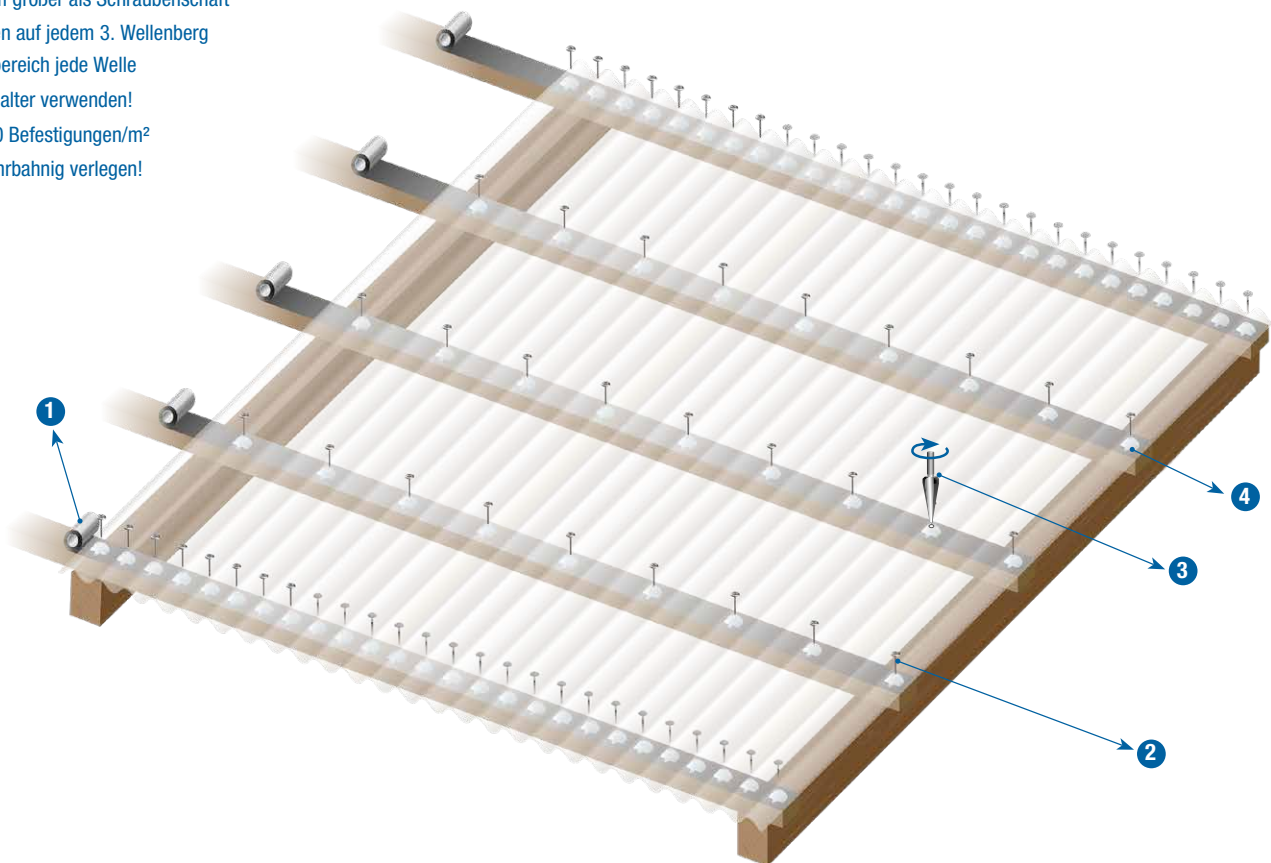

• **Tipps zu Dachneigung, Bedarfsberechnung etc. finden Sie auf den folgenden Seiten.**

Bei Rundrohr-Unterkonstruktion erfolgt die Befestigung mit Rohrhaken und Abstandhaltern.

Die Verschraubung im Wandbereich erfolgt im Wellental, die Abstandhalter entfallen.

Zubehör

1 Klebeband silber selbstklebend, 60 mm x 50 m, Art.-Nr.: 3410401

2 Spenglerschrauben Edelstahl, 4,5 x 45 mm, 20 St. Art.-Nr.: 3411104
100 St. Art.-Nr.: 3411105

3 Kunststoffbohrer HSS, stufenlos 4 - 14 mm Art.-Nr.: 3410241

4 Abstandhalter sinus für Sinusplatten 20 St. Art.-Nr.: 3410006
100 St. Art.-Nr.: 3410011

Bearbeitung

Trennen mit feinverzahnten Hand-, oder Tischkreissägen. Anfallende Späne entfernen.

Begehen nur mit gewichtsverteilendem, abgepolstertem Laufbrett

Reinigen nur mit milder Seifenlauge, viel Wasser und Schwamm.

Für ausreichende **Hinterlüftung** gemäß DIN 4108 muss gesorgt werden.

*Nicht für mehrbahnige Verlegung geeignet. Wir empfehlen Original-Verlegezubehör.



Montagezubehör für Profilplatten

- hochwertiges Originalzubehör für eine sichere Verlegung
- Schrauben aus Edelstahl oder verzinkt
- Schrauben mit Torx-, Sechskant-, 3/8" Kopf
- Kalotten und Abstandhalter
- Kunststoffbohrer mit Skalierung
- Aluband, Bohrer, Profildichtleisten



- **Abstandhalter und Kalotten** 7.2
- **Schrauben** 7.3
- **Diverses** 7.4

- **Verlegetipps** 7.4

Montagezubehör für Profilplatten

hochwertiges Scobalit Verlegezubehör für unterschiedlichste Befestigungen

Artikel / Abbildung	Beschreibung	Art.-Nr.	für Profil	VPE		Preis
				Beutel	€ / VPE	
	Abstandhalter Sinus für Profil 76/18, gewellt	3410006	76/18	20 Stück		3,75
		3410011		100 Stück		10,25
	Abstandhalter Trapez / Spd für Profil 70/18 und 76/18	3410026	70/18 und 76/18	20 Stück		3,75
		3410031		100 Stück		10,25
	Abstandhalter P5/P6 für Profil 177/51	3410051	177/51	50 Stück		23,95
	Abstandhalter P8 für Profil 130/30	3410041	130/30	50 Stück		15,95
	Abstandhalter Sonderprofile für Profil 183/40 für Profil 207/35 für Profil 250/49 für Profil 333/39 für Profil 333/45	3411236	183/40	50 Stück		44,95
		3411237	207/35	50 Stück		44,95
		3411238	250/49	50 Stück		44,95
		3411241	333/39	50 Stück		44,95
		3411242	333/45	50 Stück		44,95
	Kalottenset Sinus "Holz" Aluminium Kalotte mit Edelstahlschraube 55 x 4,5 mm, TX-Kopf (Innensechsrund) und Dichtscheibe zur Befestigung auf Holz	3411294	76/18	20 Stück		25,95
		3411297		50 Stück		59,95
	Kalottenset Trapez "Holz" Aluminium Kalotte mit Edelstahlschraube 55 x 4,5 mm, TX-Kopf (Innensechsrund) und Dichtscheibe zur Befestigung auf Holz	3411298	70/18 und 76/18 Spd	20 Stück		26,95
		3411299		50 Stück		60,95
	Kalotten Sinus, aus Aluminium	3411290	76/18	20 Stück		9,95
		3411283	76/18	100 Stück		42,50
		3411285	177/51 P5, P6	100 Stück		51,95
		3411289	130/30 P8	100 Stück		51,95
	Kalotten Trapez, aus Aluminium	3411291	70/18 und 76/18 Spd	20 Stück		9,95
		3411284	70/18 und 76/18 Spd	100 Stück		42,95
		3411273	207/35	100 Stück		59,95
		3411276	183/40	100 Stück		59,95
		3411279	250/49 (50)	100 Stück		59,95

Montagezubehör für Profilplatten

hochwertiges Scobalit Verlegezubehör für unterschiedlichste Befestigungen

Artikel / Abbildung	Beschreibung	Art.-Nr.	Abmessungen		VPE	Preis
			Länge	Stärke	Beutel	€/VPE
	Spenglerschrauben Edelstahl, TX-Kopf (Innensechsrund)	3411104	45 mm	4,5 mm	20 Stück	6,50
		3411105			100 Stück	23,95
		3411152	65 mm	4,5 mm	20 Stück	7,50
		3411153			100 Stück	25,95
		3411155	80 mm	4,5 mm	20 Stück	8,50
		3411156			100 Stück	30,95
	Sechskant-Schrauben 3/8" Kopf, verzinkt, zur Verlegung mit Abstandhalter	3412003	38 mm	6,5 mm	20 Stück	7,50
		3412006			100 Stück	26,95
		3412009	50 mm	6,5 mm	20 Stück	8,50
		3412012			100 Stück	31,95
		3412015	64 mm	6,5 mm	20 Stück	9,95
		3412018			100 Stück	32,50
		3412021	75 mm	6,5 mm	20 Stück	9,75
		3412024			100 Stück	41,50
		3412027	90 mm	6,5 mm	20 Stück	12,95
		3412030			100 Stück	49,95
	Edelstahlschrauben 3/8" Kopf, mit Neoprendichtung zur Befestigung auf Holz	3410800	38 mm	6,5 mm	20 Stück	13,50
		3410803			100 Stück	50,95
		3410806	50 mm	6,5 mm	20 Stück	16,50
		3410809			100 Stück	71,50
		3410533	64 mm	6,5 mm	20 Stück	16,95
		3410539			100 Stück	87,00
		3410812	75 mm	6,5 mm	20 Stück	20,95
		3410815			100 Stück	99,50
		3410818	90 mm	6,5 mm	20 Stück	26,95
		3410821			100 Stück	116,00
	Schrauben für Acrylplatten verzinkt mit Dichtscheibe und Kappe	3410131	50 mm	6 mm	20 Stück	5,99
		3410133			50 Stück	15,99
	Schrauben Dach verzinkt mit Dichtscheibe und Kappe	3410151	45 mm	4,5 mm	20 Stück	5,99
		3410156			100 Stück	15,99
	Schrauben V2A mit Dichtscheibe	3410171	45 mm	4,5 mm	20 Stück	7,99
		3410176			100 Stück	26,99
	Bohrschrauben Edelstahl, selbstbohrend 8mm-Kopf, mit Neoprendichtung ohne vorbohren, zur Befestigung auf Holz- oder Metallunterkonstruktion	3411090	34 mm	5,5 mm	20 Stück	22,00
		3411054			100 Stück	99,95
		3411058	58 mm	5,5 mm	20 Stück	23,00
		3411059			100 Stück	102,95
		3411093	70 mm	6,3 mm	20 Stück	24,00
		3411056			100 Stück	106,95
	Bohrschrauben Edelstahl selbstbohrend, Pan-Head, ohne Dichtung	3411050	32 mm	4,2 mm	20 Stück	15,00
		3411052			100 Stück	65,00

Montagezubehör für Profilplatten

hochwertiges Scobalit Verlegezubehör für unterschiedlichste Befestigungen

Artikel / Abbildung	Beschreibung	Art.-Nr.	Abmessungen		VPE	Preis
			Länge	Stärke	Beutel	€/VPE
	Alu-Band silber selbstklebend	3410401	50 m	60 mm Breite	1 Rolle	16,75
	Steckschlüssel geeignet für Akkuschauber für 3/8" Schraubenkopf	3410243			1 Stück	16,00
	Kunststoffbohrer HSS, stufenlos 3 – 14 mm	3410241			1 Stück	16,95
	Spezial Silikon neutral, 310 ml zum Abdichten und Kleben Acryl- und Polycarbonat kunststoffverträglich	3410251			1 Stück	14,50
	Wellprofileleisten Sinus aus Polyäthylen, geräuschkämmend	3410231	76/18 Sinus / ca. 760 mm		10 Stück*	11,75
		3410228	130/30 Sinus / ca. 910 mm		1 Stück	3,10
		3410229	177/51 Sinus / ca. 885 mm		1 Stück	3,60
	Wellprofileleisten Trapez aus Polyäthylen, geräuschkämmend	3410236	76/18 Trapez / ca. 760 mm		10 Stück*	11,75
		3410233	70/18 Trapez / ca. 760 mm		10 Stück*	11,75

Hinweise und Verlegetipps für Profilplatten

Verlegehinweise

Bitte beachten Sie unbedingt unsere Verlegehinweise, um die Lebensdauer der Platten nicht zu beeinträchtigen. Lesen Sie diese vor Beginn der Verlegung vollständig durch und verwenden Sie für die Montage nur unser original Scobalit Verlegezubehör! Praktische Verlegetipps finden im Produktprospekt sowie auf unserer Homepage.

Lagerung



Platten nicht in der prallen Sonne lagern. Bei Lagerung im Stapel besteht die Gefahr der Verformung. Lagern Sie die Platten plan und schützen Sie diese vor Verschmutzung, Feuchtigkeit und mechanischer Belastung. Als Abdeckung eignet sich z. B. weiße Folie oder starker Karton.

Materialbedarf

Wieviele Platten brauche ich ?

Faustformel:

$$\frac{\text{Dachbreite} \times \text{Dachtiefe}}{\text{Nettodeckfläche/Platte}} \triangleq \text{Anzahl der Platten}$$

Beispiel:

scobalit acryl sz Profilplatten 76/18,
3,00 m x 1,045 m für ein Pultdach
(Schleppdach) 8,30 m x 5,80 m

$$\frac{8,30 \text{ m} \times 5,80 \text{ m}}{2,762 \text{ m}^2} \triangleq 18 \text{ Platten}$$



Tipp:

Der Scobalit Dachkonfigurator: <https://konfigurator.scobalit.de>
Für eine schnelle, einfache und genaue Materialberechnung!



Acryl Ebene Platten

- Geringes Eigengewicht
- Hohe Lichtdurchlässigkeit
- UV-geschützt
- Hohe Bruchfestigkeit
- Frost- und witterungsbeständig
- Wind- und Sichtschutz
- Trennwände, Türverglasungen
- Balkongeländer, Vordächer
- Treppengeländer



HPL-Schichtstoffplatten auf Maß zugeschnitten oder nach Wunsch in Form gebracht

- Online-Konfigurator für den Fachhandel
- Intuitive Konfiguration und Bestellung
- Deutschlandweite Endkundenbelieferung
- Ohne Lagerhaltung und Produkthandling
- Zuverlässige Abwicklung „Made in Germany“
- Sichern Sie sich bei wenig Aufwand attraktive Deckungsbeiträge!

Der neue Onlineservice



HPL-Fassaden Schichtstoffplatten

- 10 Jahre Garantie*
- Wetterfest, schlagfest
- Geeignet für sämtliche Verkleidungen
- Umweltfreundlich
- Innen- und Außenanwendungen
- Brandklasse B1
- nach DIN EN 438-6



- Acryl Eben 8.2
- Polycarbonat Eben 8.4
- HPL-Zuschnittservice 8.5
- HPL-Schichtstoffplatten 8.9
- HPL-Fassaden-Schichtstoffplatten 8.10
- HPL-Schichtstoffplatten-Zubehör 8.11
- Verlegeinfos HPL-Schichtstoffplatten 8.14

*gemäß Garantiebestimmungen

Acrylglas Ebene Platten

glatt, im Außenbereich einsetzbar

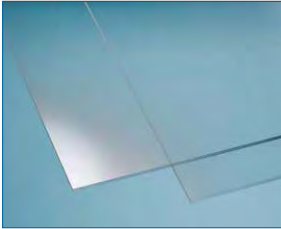
Artikel / Abbildung	Beschreibung	Art.-Nr.	Farbe	Abmessungen			VPE	Preis
				Stärke	Länge	Breite		€/m ²
	Acrylglas eben glatt	2621203	klar	2 mm	1000 mm	1000 mm	1 Platte	30,95
		2621218			1500 mm	1000 mm		
		2621233			2050 mm	1000 mm		
		2621248			2050 mm	1500 mm		
		2621263			2050 mm	2000 mm		
		2621278			3050 mm	1000 mm		
		2620423			3050 mm	2050 mm		
		2621303	klar	3 mm	1000 mm	1000 mm	1 Platte	49,95
		2621318			1500 mm	1000 mm		
		2621333			2050 mm	1000 mm		
		2621348			2050 mm	1500 mm		
		2621363			2050 mm	2000 mm		
		2621378			3050 mm	1000 mm		
		2620473			3050 mm	2050 mm		
		2621403	klar	4 mm	1000 mm	1000 mm	1 Platte	59,95
		2621418			1500 mm	1000 mm		
		2621433			2050 mm	1000 mm		
		2621448			2050 mm	1500 mm		
		2621463			2050 mm	2000 mm		
		2621478			3050 mm	1000 mm		
		2620523			3050 mm	2050 mm		
		2621503	klar	5 mm	1000 mm	1000 mm	1 Platte	70,95
		2621518			1500 mm	1000 mm		
		2621533			2050 mm	1000 mm		
		2621548			2050 mm	1500 mm		
		2621563			2050 mm	2000 mm		
		2621578			3050 mm	1000 mm		
		2620573			3050 mm	2050 mm		
2621603	klar	6 mm	1000 mm	1000 mm	1 Platte	95,95		
2621618			1500 mm	1000 mm				
2621633			2050 mm	1000 mm				
2621648			2050 mm	1500 mm				
2621663			2050 mm	2000 mm				
2621678			3050 mm	1000 mm				
2620623			3050 mm	2050 mm				
2621803	klar	8 mm	1000 mm	1000 mm	1 Platte	110,95		
2621818			1500 mm	1000 mm				
2621833			2050 mm	1000 mm				
2621848			2050 mm	1500 mm				
2621863			2050 mm	2000 mm				
2621878			3050 mm	1000 mm				
2620673			3050 mm	2050 mm				
2621103	klar	10 mm	1000 mm	1000 mm	1 Platte	135,95		
2621118			1500 mm	1000 mm				
2621133			2050 mm	1000 mm				
2621148			2050 mm	1500 mm				
2621163			2050 mm	2000 mm				
2621178			3050 mm	1000 mm				
2620693			3050 mm	2050 mm				

Lieferzeit sowie weitere Abmessungen und Zuschnitte auf Anfrage!

Acrylglas Ebene Platten

glatt, im Außenbereich einsetzbar

Artikel / Abbildung	Beschreibung	Art.-Nr.	Farbe	Abmessungen			VPE	Preis
				Stärke	Länge	Breite		€/m ²
	Acrylglas eben glatt, Lichtdurchlässigkeit 64 – 70 %	2621307	opal 64*	3 mm	1000 mm	1000 mm	1 Platte	55,95
		2621322			1500 mm	1000 mm		
		2621337			2050 mm	1000 mm		
		2621352			2050 mm	1500 mm		
		2621367			2050 mm	2000 mm		
		2621382			3050 mm	1000 mm		
		2625180			3050 mm	2050 mm		
		2621607			opal 64*	6 mm		
		2621622	1500 mm	1000 mm				
		2621637	2050 mm	1000 mm				
		2621652	2050 mm	1500 mm				
		2621667	2050 mm	2000 mm				
		2621682	3050 mm	1000 mm				
		2620626			3050 mm	2050 mm		

Lieferzeit sowie weitere Abmessungen und Zuschnitte auf Anfrage!

Zubehör für Ebene Platten

Klemmbefestigung für Echtglas, Acrylglas, PC-Massivscheiben und Schichtstoffplatten geeignet

Artikel / Abbildung	Beschreibung	Art.-Nr.	Farbe	Abmessungen			VPE	Preis
				Breite	Höhe	Stärke		€/VPE
	Klemmbefestigung für Vierkantrohre geeignet V2A Edelstahl flacher Ansatz, inklusive Gummi nur für 6, 8, 10 mm	3410903	silber	50 mm	40 mm	25 mm	1 Stück	25,95
	Klemmbefestigung für Rundrohre geeignet V2A Edelstahl Ansatz: 42,4 mm, inklusive Gummi nur für 6, 8, 10 mm	3410906	silber	50 mm	40 mm	25 mm	1 Stück	25,95



Polycarbonat Massivscheiben

schlagfest und hoch bruchsicher

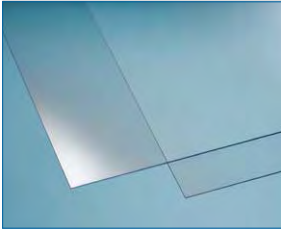
Artikel / Abbildung	Beschreibung	Art.-Nr.	Farbe	Abmessungen			VPE	Preis
				Stärke	Länge	Breite		€/m ²
	Polycarbonat eben glatt	2818200	klar	2 mm	1000 mm	1000 mm	1 Platte	43,95
		2818203			1500 mm	1000 mm		
		2818206			2050 mm	1000 mm		
		2818209			2050 mm	1500 mm		
		2818212			2050 mm	2000 mm		
		2818215			3050 mm	1000 mm		
		2808002			3050 mm	2050 mm		
		2818300	klar	3 mm	1000 mm	1000 mm	1 Platte	61,95
		2818303			1500 mm	1000 mm		
		2818306			2050 mm	1000 mm		
		2818309			2050 mm	1500 mm		
		2818312			2050 mm	2000 mm		
		2818315			3050 mm	1000 mm		
		2808003			3050 mm	2050 mm		
		2818400	klar	4 mm	1000 mm	1000 mm	1 Platte	84,95
		2818403			1500 mm	1000 mm		
		2818406			2050 mm	1000 mm		
		2818409			2050 mm	1500 mm		
		2818412			2050 mm	2000 mm		
		2818415			3050 mm	1000 mm		
		2808004			3050 mm	2050 mm		
		2818500	klar	5 mm	1000 mm	1000 mm	1 Platte	95,75
		2818503			1500 mm	1000 mm		
		2818506			2050 mm	1000 mm		
		2818509			2050 mm	1500 mm		
		2818512			2050 mm	2000 mm		
		2818515			3050 mm	1000 mm		
		2808005			3050 mm	2050 mm		
2818600	klar	6 mm	1000 mm	1000 mm	1 Platte	111,95		
2818603			1500 mm	1000 mm				
2818606			2050 mm	1000 mm				
2818609			2050 mm	1500 mm				
2818612			2050 mm	2000 mm				
2818615			3050 mm	1000 mm				
2808006			3050 mm	2050 mm				
2818800	klar	8 mm	1000 mm	1000 mm	1 Platte	148,45		
2818803			1500 mm	1000 mm				
2818806			2050 mm	1000 mm				
2818809			2050 mm	1500 mm				
2818812			2050 mm	2000 mm				
2818815			3050 mm	1000 mm				
2808008			3050 mm	2050 mm				
2818100	klar	10 mm	1000 mm	1000 mm	1 Platte	178,95		
2818103			1500 mm	1000 mm				
2818106			2050 mm	1000 mm				
2818109			2050 mm	1500 mm				
2818112			2050 mm	2000 mm				
2818115			3050 mm	1000 mm				
2808010			3050 mm	2050 mm				

Lieferzeit sowie weitere Abmessungen und Zuschnitte auf Anfrage!

▶ **Neu von SCOBALIT®**

Der neue Komplett-Service von SCOBALIT®

HPL-Schichtstoffplatten

auf Maß zugeschnitten oder nach Wunsch in Form gebracht

- ▶ Online-Konfigurator für den Fachhandel
- ▶ Intuitive Konfiguration und Bestellung
- ▶ Deutschlandweite Endkundenbelieferung
- ▶ Ohne Lagerhaltung und Produkthandling im Fachmarkt
- ▶ Zuverlässige Abwicklung „Made in Germany“

Sichern Sie sich bei wenig Aufwand attraktive Deckungsbeiträge!



SCOBALIT
EST. 1953

Der neue Service von SCOBALIT®

So funktioniert's -

In 4 Schritten zum Ihrem erfolgertragsstarken Zusatzgeschäft!

Platten auswählen, konfigurieren und bestellen - wir übernehmen die gesamte Abwicklung für Sie!



1

KONFIGURATION

Sie erhalten von uns einen personalisierten Zugang zu unserem Portal. In diesem passwortgeschützten Bereich kann der HPL-Konfigurator aufgerufen werden.

2

BESTELLUNG

Ihr Fachverkäufer konfiguriert und bestellt die Wunschplatten seines Kunden einfach online über unser verknüpftes Shopsytem. Die Bestellung wird mit eindeutiger Konfigurations-ID übermittelt.*

3

LIEFERUNG

Wir bearbeiten die bestellten Platten exakt nach den konfigurierten Daten und senden sie innerhalb von 2 Wochen direkt an Ihren Endkunden.

4

BERECHNUNG

Wir stellen die Rechnung an Sie und übermitteln diese zusammen mit dem Liefernachweis. Sie erhalten für die Abwicklung 20% Rabatt auf den errechneten Nettobetrag.

* Bestellungen von auf Maß gefertigten Platten können nicht storniert werden und sind vom Umtausch ausgeschlossen!

Berechnungsbeispiel:

Rechnungsbetrag Fachhandel an Endkunden:
119,00 € inkl. MwSt. ≈ 100,00 € netto
Rechnungsbetrag Scobalit an Fachmarkt:
80,00 € netto



Folgende Zuschnitte und Formen sind möglich

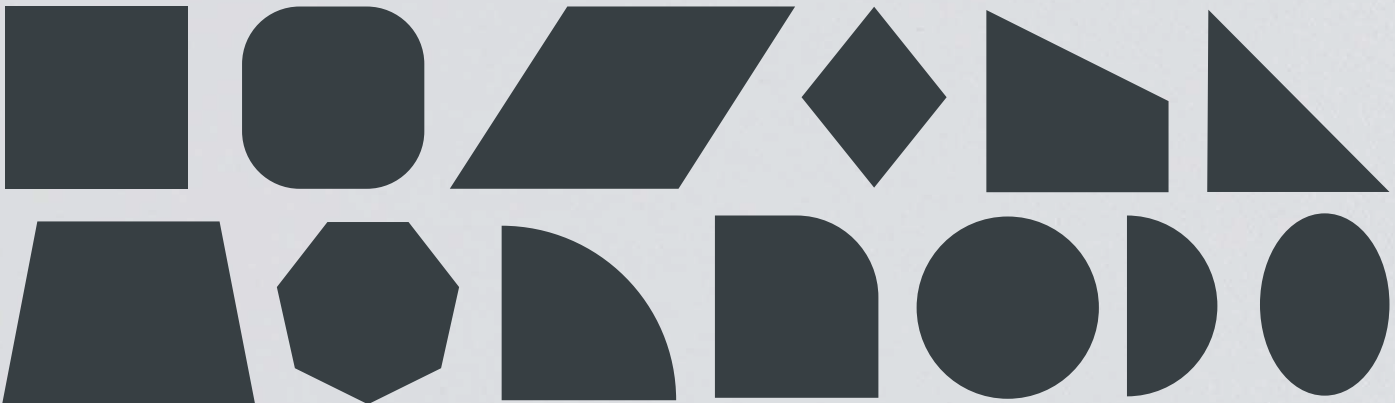

Größtes Format 3.050 mm x 1.300 mm

Bearbeitungsmöglichkeiten für alle wählbaren Formen



Kantenbearbeitung: Entgraten oder fräsen



Individuelle Bohrungen

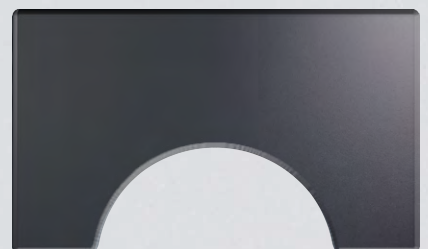

Ausschnitte: Rechteckig, dreieckig oder rund

Strapazierfähig und dekorativ für Innen

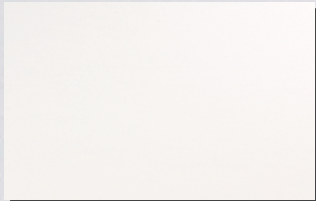

weiß, 6 mm, ähnlich RAL-Ton: 9010



lichtgrau, 6 mm, ähnlich RAL-Ton: 7035



dunkelgrau, 6 mm, ähnlich RAL-Ton: 7037



anthrazit, 6 mm, ähnlich RAL-Ton: 7016



beige, 6 mm, ähnlich RAL-Ton: 1019



oxidrot, 6 mm, ähnlich RAL-Ton: 3009

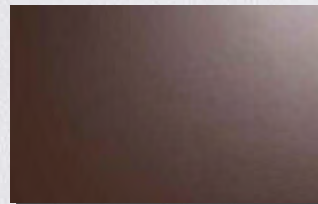

braun, 6 mm, ähnlich RAL-Ton: 8017

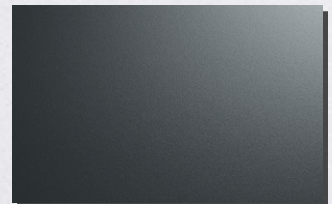

schwarz, 6 mm, ähnlich RAL-Ton: 8022

Bau- und Fassadenplatten für Außen und Innen

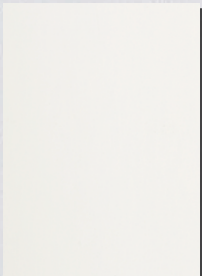

weiß, 6 oder 8 mm
ähnlich RAL-Ton: 9010



lichtgrau, 6 und 8 mm
ähnlich RAL-Ton: 7035



dunkelgrau, 6 und 8 mm
ähnlich RAL-Ton: 7037

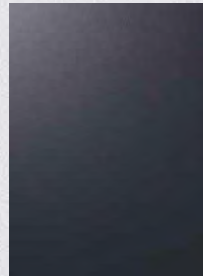

anthrazit, 6 und 8 mm
ähnlich RAL-Ton: 7016

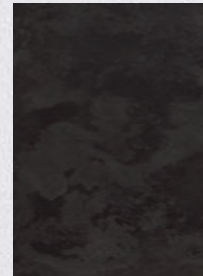

Schieferoptik 8 mm
[strukturierte Oberfläche]

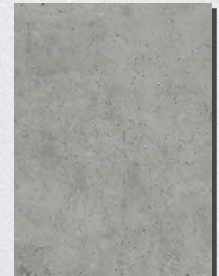

Betonoptik 8 mm
[strukturierte Oberfläche]

Zubehör



Montageschrauben 5,5 x 35 mm,
Torx T20 Edelstahl, lackierter Kopf



Klemmbefestigungen für Rund- oder
Vierkantrohre Edelstahl mit Gummi



Fugenbänder, 60 oder 36 mm breit
25 m Rolle

HPL - ein vielseitiges, robustes und attraktives Trend-Material

Ob innen oder außen, HPL kommt immer häufiger zum Einsatz, wenn hochwertige, langlebige und attraktive Oberflächen gefragt sind. Die Abkürzung steht für High Pressure Laminate.

HPL-Platten bestehen aus einem unter hohem Druck und Hitze gepressten Schichtstoff mit einer widerstandsfähigen, dekorativen Deckschicht. Die Platten sind wahre Alleskönner und kommen immer häufiger beispielsweise im Möbelbau als Wandverblendungen, Trennelemente, Küchenrückwände oder als Arbeits- oder Tischflächen zum Einsatz. Auch im Außenbereich macht HPL eine gute Figur, etwa in geschützten Bereichen wie Dachunterschlägen oder Fensterlaibungen.

Speziell für den dauerhaften Einsatz im Außenbereich konzipiert sind die HPL-Bau- und Fassadenplatten, die über eine zusätzliche witterungsbeständige Oberflächenvergoldung verfügen. Auf dekorative Art Weise schützen sie somit das Gebäude vor allen Witterungseinflüssen und helfen als vorgehängte, hinterlüftete Fassadendämmung auch beim Energie sparen. Ebenso lassen sich die speziell für außen geeigneten Platten auch als Balkonverkleidungen, Füllungen für Geländer oder für den Zaunbau nutzen.

Beide Varianten der HPL-Platten gilt, sind optisch ansprechend, äußerst langlebig, schlagfest und dank ihrer porenfreien Oberfläche auch noch sehr pflegeleicht.

Aufmerksamkeitsstark!

Wirksame Unterstützung für Ihren Verkaufsraum

Musteraufsteller / Infotafel Front 180 x 60 cm

Bestückt mit allen verfügbaren Dekoren als Echtmuster. Darstellung der wichtigsten Formen und Bearbeitungsmöglichkeiten wie Entgraten, Formfräsungen, Kantenbearbeitung, Bohrungen oder Ausschnitte.







Website

Alle Produktinformationen, technische Details und Downloads stehen auf unserer Website scobalit.de immer aktuell zur Verfügung.

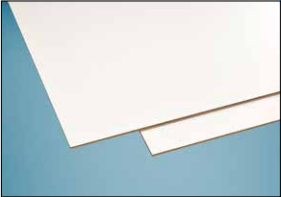
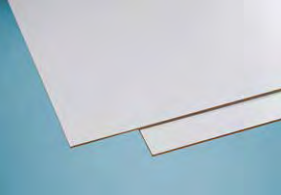
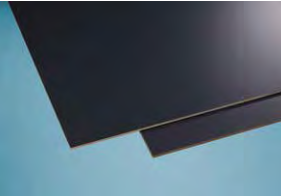
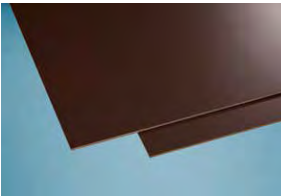

HPL-Schichtstoffplatten*

Herstellergarantie nach DIN EN 438-7, Brandklasse B2 - Alle Schichtstoffplatten werden mit beidseitiger festhaftender Schutzfolie geliefert (außer weiß) !

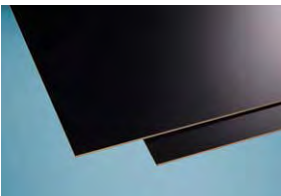
Artikel / Abbildung	Beschreibung	Art.-Nr.	Farbe	Abmessungen			VPE	Preis
				Stärke	Länge	Breite		€/m ²
	HPL-Schichtstoffplatte weiß ähnlich RAL-Ton: 9010	2512765	weiß	6 mm	3050 mm	1300 mm	1 Platte	49,80
	HPL-Schichtstoffplatte lichtgrau ähnlich RAL-Ton: 7035	2512789	lichtgrau	6 mm	3050 mm	1300 mm	1 Platte	49,80
	HPL-Schichtstoffplatte anthrazit ähnlich RAL-Ton: 7016	2512791	anthrazit	6 mm	3050 mm	1300 mm	1 Platte	49,80
	HPL-Schichtstoffplatte braun ähnlich RAL-Ton: 8017	2512793	braun	6 mm	3050 mm	1300 mm	1 Platte	49,80
	HPL-Schichtstoffplatte oxidrot ähnlich RAL-Ton: 3009	2512794	oxidrot	6 mm	3050 mm	1300 mm	1 Platte	49,80
	HPL-Schichtstoffplatte beige ähnlich RAL-Ton: 1019	2512795	beige	6 mm	3050 mm	1300 mm	1 Platte	49,80
	HPL-Schichtstoffplatte dunkelgrau ähnlich RAL-Ton: 7037	2512785	dunkelgrau	6 mm	3050 mm	1300 mm	1 Platte	49,80
	HPL-Schichtstoffplatte schwarz ähnlich RAL-Ton: 8022	2512787	schwarz	6 mm	3050 mm	1300 mm*	1 Platte	49,80

* Verfügbarkeit bitte vorab anfragen. Zuschnitte gegen Aufschlag auf Anfrage. Abbildungen nicht farbverbindlich.

HPL-Fassaden-Schichtstoffplatten*

Herstellergarantie nach DIN EN 438-6, Brandklasse B1 - Alle Schichtstoffplatten werden mit beidseitiger festhaftender Schutzfolie geliefert!

Artikel / Abbildung	Beschreibung	Art.-Nr.	Farbe	Abmessungen			VPE	Preis
				Stärke	Länge	Breite		€/m ²
		2512926	Betonoptik strukturierte Oberfläche	8 mm	3050 mm	1300 mm	1 Platte	95,50
		2513006	Schieferoptik strukturierte Oberfläche	8 mm	3050 mm	1300 mm	1 Platte	95,50

Artikel / Abbildung	Beschreibung	Art.-Nr.	Farbe	Abmessungen			VPE	Preis
				Stärke	Länge	Breite		€/m ²
	HPL-Fassaden- Schichtstoffplatte weiß - ähnlich RAL-Ton: 9010	2512933 2512936	weiß	6 mm	3050 mm	1300 mm	1 Platte	74,90
				8 mm				82,50
	HPL-Fassaden- Schichtstoffplatte lichtgrau - ähnlich RAL-Ton: 7035	2512943 2512946	lichtgrau	6 mm	3050 mm	1300 mm	1 Platte	79,90
				8 mm				87,50
	HPL-Fassaden- Schichtstoffplatte dunkelgrau - ähnlich RAL-Ton: 7037	2512953 2512956	dunkelgrau	6 mm	3050 mm	1300 mm	1 Platte	79,90
				8 mm				87,50
	HPL-Fassaden- Schichtstoffplatte anthrazit - ähnlich RAL-Ton: 7016	2512963 2512966	anthrazit	6 mm	3050 mm	1300 mm	1 Platte	79,90
				8 mm				87,50

* Zuschnitte gegen Aufschlag auf Anfrage. Abbildungen nicht farbverbindlich.

Zubehör für Schichtstoffplatten

hochwertiges Zubehör für die Montage

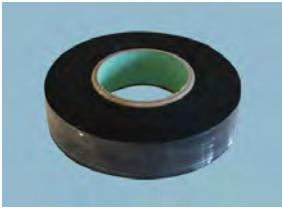
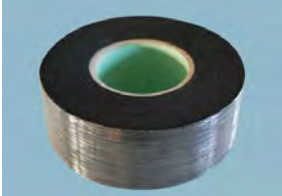
Artikel / Abbildung	Beschreibung	Art.-Nr.	Farbe	Abmessungen	VPE	Preis
						€/VPE
	Montageschrauben mit Torx-Aufnahme T20 V4A Edelstahl, lackierter Kopf	3411063	weiß	5,5 x 35 mm	100 Stück	37,95
		3411066	anthrazit			
		3411070	braun			
		3411072	lichtgrau			
		3411076	beige			
		3411071	dunkelgrau			
		3411073	schwarz			
		3411077	oxidrot			
	Fugenband schmal, flach zum optimalen Schutz der Unterkonstruktion vor Witterung	3410490	schwarz	0,8 x 36 x 25 m	1 Stück	46,95
	Fugenband breit, flach zum optimalen Schutz der Unterkonstruktion vor Witterung	3410495	schwarz	0,8 x 60 x 25 m	1 Stück	57,95

Fotos zeigen Fassaden-Schichtstoffplatten!



Schichtstoffplatten

Herstellergarantie auf Lichteinheit und Witterungsbeständigkeit



Fotos zeigen Fassaden-Schichtstoffplatten!

LAGERUNG

Um Formatänderungen zu vermeiden, sind die Platten in geschlossenen Räumen bei normalen Temperaturbedingungen zu lagern und waagrecht auf planen Flächen zu stapeln, wobei die oberste Platte abzudecken ist.

HANDLING

Um das Reiben der Platten gegeneinander zu vermeiden, sind diese per Hand oder mittels Saugscheiben zu heben.

BEARBEITEN

Scobalit Schichtstoffplatten sind wie Hartholz oder beschichtete Spanplatten mit hartmetallbestückten Holzbearbeitungswerkzeugen gut bearbeitbar. Stationäre Plattensägen oder Handkreissägen für Montagezuschnitte sind besonders geeignet. Für einen sauberen Schnitt ist die Benutzung einer Führungsschiene erforderlich.

Scharfe Sägeblätter und ein optimales Einstellen des Sägeblattüberstandes sind notwendig, um saubere Schnittkanten zu erreichen.

Von Hand kann das Bohren mit einem HSS-Spiralbohrer erfolgen.

HINTERLÜFTUNG

Alle Scobalit Schichtstoffplatten müssen grundsätzlich hinterlüftet werden.

MATERIALEIGENSCHAFTEN UND DEHNUNGSSPIEL

Scobalit Schichtstoffplatten schwinden bei Feuchtigkeitsabgabe und dehnen sich bei Feuchtigkeitsaufnahme!

Bei der Verarbeitung muss auf die mögliche Dimensionsänderung der Platten Rücksicht genommen werden. Sie ist grundsätzlich in Längsrichtung etwa halb so groß wie in Querrichtung (Längsrichtung bezogen auf Platten-Standardformat).

Unterkonstruktionen aus Metall ändern ihre Dimension bei Temperaturdifferenzen. Die Abmessungen verändern sich jedoch unter dem Einfluss wechselnder relativer Luftfeuchtigkeit. Diese Maßänderungen von Unterkonstruktion und Verkleidungsmaterial können gegenläufig sein. Es ist daher bei der Montage auf ein ausreichendes Dehnungsspiel unbedingt zu achten. Stoßfuge gleich Plattenstärke.

PLATTENSTÖSSE

Damit Maßänderungen stattfinden können, müssen die Stoßfugen mindestens 8 mm breit ausgeführt werden!

Bei Verwendung von Fugenprofilen müssen deren Stegdicken hinzugerechnet werden. Die Platten dürfen in keinem Fall ganz in das Profil eingeschoben werden, um eine Ausdehnungsmöglichkeit zu gewährleisten! Empfehlenswerter ist die Fugenausbildung durch das Hinterlegen mit Fugenbändern! Auch hierbei ist eine Stoßfuge von mindestens 8 mm zwingend erforderlich.

Schichtstoffplatten

Herstellergarantie auf Lichteinheit und Witterungsbeständigkeit



Fotos zeigen Fassaden-Schichtstoffplatten!

BEFESTIGUNG

Gleitpunkt:

An den Gleitpunkten müssen die Platten ca. 3 mm größer gebohrt werden als der Bohrdurchmesser des Befestigungsmittels. Der Kopf des Befestigungsmittels muss so groß sein, dass das Bohrloch in den Platten immer abgedeckt ist. Das Befestigungsmittel wird so gesetzt, dass sich die Platte bewegen kann.

Festpunkt:

Die Platte wird bei der Befestigung nur in einem Punkt fixiert.

Festpunkte dienen der gleichmäßigen Verteilung der Aus- und Schwindbewegungen. Der Bohrdurchmesser ist gleichgroß wie der Durchmesser des Befestigungsmittels (siehe Abbildung)

GARANTIE

Bei den Scobalit Schichtstoffplatten handelt es sich um ein HPL-Produkt, welches speziell für den Außeneinsatz entwickelt wurde mit einer 10-Jahres-Garantie auf UV- und Feuchtigkeitsbeständigkeit.*

Die Höhe der Garantie ist beschränkt auf den Plattenwert. Alle übrigen Reklamationen wie Folgeschäden bzw. De- und Neumontagekosten werden von dieser Garantie ausdrücklich ausgeschlossen. Einen Garantieanspruch erkennen wir nur an, wenn uns die Reklamation unverzüglich gemeldet und uns vor der Demontage die Möglichkeit der Besichtigung vor Ort eingeräumt wird.

* gilt nur für Fassadenplatten DIN EN 438-6

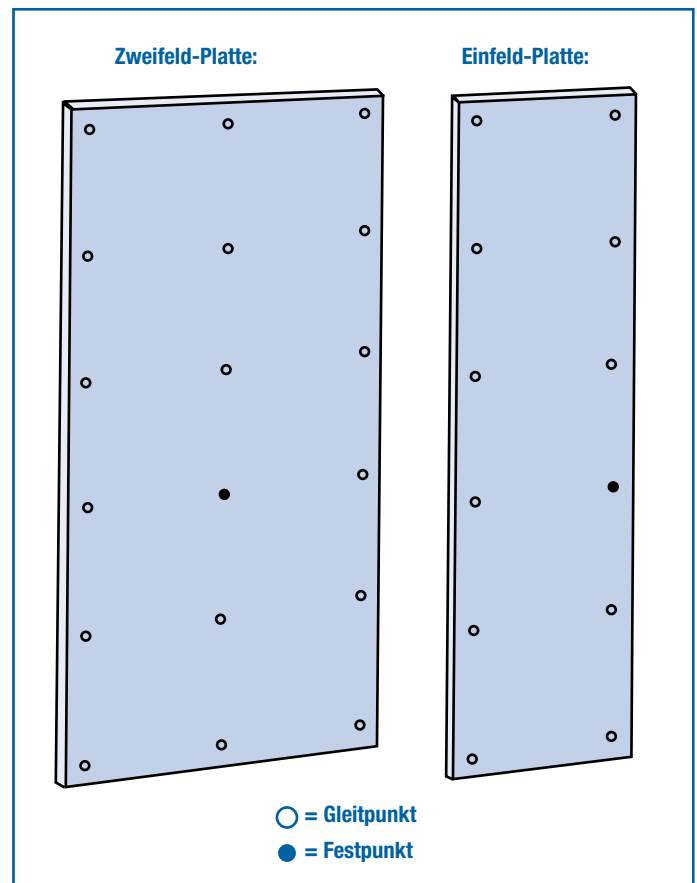

Verlegung HPL-Schichtstoffplatten

Kurzfassung - eine ausführliche Verlegeanleitung auf Anfrage

LAGERUNG Abb. 1 + 2:

HPL-Schichtstoffplatten müssen in geschlossenen Räumen gelagert werden. Die Platten sind auf vollflächigen, horizontalen, planen, stabilen Unterlageplatten unter normalen klimatischen Bedingungen (Temperatur: 15° C und etwa 50 % relative Luftfeuchte) wassergeschützt und trocken zu lagern. Unterschiedliche Klimaeinflüsse auf den Plattenoberflächen sind zu vermeiden. Auf der Baustelle sind die Platten gegen Witterungseinflüsse geschützt zu lagern, andernfalls ist ein Verzug möglich. Es sind immer Unterlege- und Abdeckplatten zu verwenden. Verpackungsfolien müssen auch nach der Entnahme von Platten wieder verschlossen werden. Unsachgemäße Lagerung kann zu bleibenden Abweichungen von der Planlage führen!

TRANSPORT:

Für den Transport ausschließlich eben und stabile Palette in den Plattenabmessungen verwenden und die Platten gegen Verrutschen sichern! Bei Be- und Entladung dürfen die Platten nicht übereinander verschoben werden = Kratzgefahr! Die Platten müssen von Hand hochgenommen werden und dürfen nicht über die Kante gezogen werden. Verschmutzungen zwischen den Platten sind zu vermeiden.

REINIGUNG:

HPL-Schichtstoffplatten haben eine porenfreie Oberfläche welche keine weitere Pflege benötigt. Übliche Umweltverschmutzungen entfernt man am einfachsten mit klarem Wasser und sauberen, weichen Wischtüchern. Auf keinen Fall dürfen Scheuermittel, schleifende Substanzen, Scheuerschwämme, oder Poliermittel verwendet werden! Reiniger von Klebstoffen dürfen nicht verwendet werden, da diese Haftvermittler enthalten und die Oberfläche angreifen.

Sägen:

HPL-Schichtstoffplatten sind mit hartmetallbestückten Holzbearbeitungswerkzeugen gut bearbeitbar. Sägen mit stabilen Kreissägen oder Handkreissägen für Montagezuschnitte. Bewährt haben sich hartmetallbestückte Sägeblätter mit (Gruppen)-Trapezzahnung FZ/TR. Schnittgeschwindigkeit: 50 – 60 m/sek., in Abhängigkeit von Werkzeugdurchmesser und Drehzahl, z.B. 4000 U/min., Ø 250 mm, 64 Zähne. Spandicke pro Zahn: 0,02 – 0,04 mm, Vorschub: je nach Dicke 6 – 10 m/min. Scharfe Sägen und ein optimales einstellen des Sägeblattüberstandes (ca. 25 – 35 mm) sind notwendig, um saubere Schnittkanten zu erreichen. Beim Sägen mit Stichsägen ist eine Nachbearbeitung der Kanten erforderlich. Auf gleichmäßigen Vorschub ist zu achten um Brandmarken an den Kanten zu vermeiden.

Materialcharakteristik und Dehnungsspiel:

HPL-Schichtstoffplatten schwinden bei Feuchtigkeitsabgabe!
HPL-Schichtstoffplatten dehnen sich bei Feuchtigkeitsaufnahme!

Bei Verarbeitung und Konstruktion muss auf diese mögliche Dimensionsänderung der Platten Rücksicht genommen werden. Sie ist bei Schichtstoffplatten grundsätzlich in Längsrichtung etwa halb so groß wie in Querrichtung (Längsrichtung bezogen auf die Plattenendformate!). Die Abmessung von Schichtstoffplatten verändern sich unter dem Einfluss wechselnder relativer Luftfeuchtigkeit. Es ist daher bei der Montage auf ein ausreichendes Dehnungsspiel unbedingt zu achten. Als Faustregel für das benötigte Dehnungsspiel gilt:

$$\text{Elementlänge} = a \quad \text{a oder b (in mm)} \\ \text{Elementbreite} = b \quad \frac{\quad}{500} = \text{Dehnungsspiel}$$

BEFESTIGUNG AN DEN GLEITPUNKTEN Abb. 5 + 6:

An den Gleitpunkten müssen die Platten 3 mm größer vorgebohrt werden als der Bohrdurchmesser des Befestigungsmittels. Der Kopf des Befestigungsmittels muss so groß sein, dass das Bohrloch in den Platten immer abgedeckt ist. Befestigungsmittel wird so gesetzt, dass sich die Platte bewegen kann. Die Platten werden mit Fassadenschrauben aus V4A Edelstahl montiert.

FIXPUNKT Abb. 5 + 6:

Die Platte wird bei der Befestigung nur an einem Punkt fixiert. Fixpunkte dienen der gleichmäßigen Verteilung der Quell- und Schwindbewegungen. Der Bohrdurchmesser bei HPL-Schichtstoffplatten ist gleich groß wie der Durchmesser des Befestigungsmittels.

PLATTENSTÖSSE Abb. 3 + 4:

Damit Maßänderungen stattfinden können, müssen die Stoßfugen mindestens 8 mm breit ausgeführt werden! Bei Verendung von Fugenprofilen müssen deren Stegdicken mit hinzugerechnet werden. Die Platten dürfen in keinem Fall ganz in das Profil eingeschoben werden, um eine Ausdehnungsmöglichkeit zu gewährleisten. Empfehlenswerter ist die Fugenausbildung durch das Hinterlegen mit Fugenbändern. Auch hierbei ist eine Stoßfuge von mindestens 8 mm zwingend erforderlich.

HINTERLÜFTUNG:

HPL-Schichtstoffplatten müssen generell hinterlüftet werden!

GRUNDSÄTZLICHES:

Vor dem Sägen der exakten Zuschnittmaße wird ein Besäumungsschnitt (ringsherum) empfohlen. Bei Konstruktion und Montage ist darauf zu achten, dass das Material nicht stauer Nässe ausgesetzt ist. Das heißt, die Platten müssen immer wieder abtrocknen können. Verbindungen von HPL-Schichtstoffplatten untereinander haben immer in gleicher Plattenrichtung zu erfolgen. Durch den Einsatz unterschiedlicher Rohstoffe kann es bei einzelnen Kommissionen zu Farbabweichungen kommen. Alle in diesem Produktblatt enthaltenen Angaben basieren auf dem aktuellen technischen Wissensstand, stellen jedoch keine Garantie dar. Eine Gewähr zu Eignung für bestimmte Einsatzzwecke oder Anwendungen wird nicht übernommen.

WERKSEITIGE MASSTOLERANZEN:

Länge + Breite = +10mm / -10mm (EN 438-2, Klausel 6)
Winkligkeit = max. 1,5 mm/m (EN 438-2, Klausel 8)

BESONDERER HINWEIS:

Farbabweichungen der Produktbilder sind drucktechnisch bedingt. Produktänderung vorbehalten.

INFORMATIONEN ÜBER DIE KORREKTE LAGERUNG:

Lagerung Schützende Platte



Abb. 1



Abb. 2

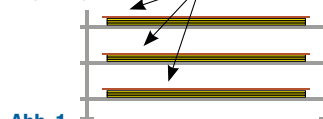

Abb. 3

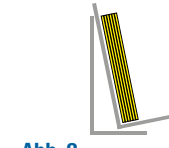

Abb. 4

Zweifeldplatte • x=Gleitpunkt • ⊗ =Fixpunkt

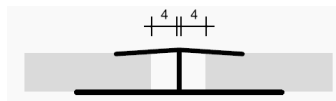

Dicke	maxD1	maxD2	a (mm)	b (mm)
6	550	400	20÷60	20÷50
8	700	500	20÷80	20÷60

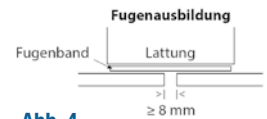
Drei oder mehr Auflagepunkte



Abb. 5

Einfeldplatte • x=Gleitpunkt • ⊗ =Fixpunkt

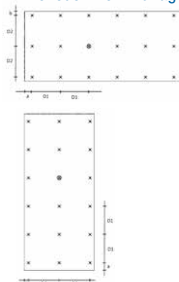

Dicke	maxD1	maxD2	a (mm)	b (mm)
6	400	400	20÷40	20
8	550	500	20÷50	20

Zwei Auflagepunkte



Abb. 6



Stahltrapezplatten

- Komplettes Zubehör
- Einfache Montage
- Geringes Gewicht
- Lange Lebensdauer
- Wärme- und UV-beständig
- 10 Jahre Garantie*
- Schmutzabweisend

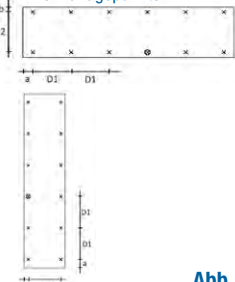

Scobanit - 100% Recycling

- Nachhaltig
- Einfache Bearbeitung
- Leise bei Niederschlägen
- Sehr langlebig
- Handlich
- 15 Jahre Garantie*
- Rostfrei
- Selbstreinigend



Gewebeplanen

- Polyethylen
- Schwere und einfache Ausführung
- Robust und langlebig
- UV-stabilisiert
- Doppelter Rand und Ösen
- Gewebeverstärkt
- Spannfähig
- Vielseitige Einsatzmöglichkeiten

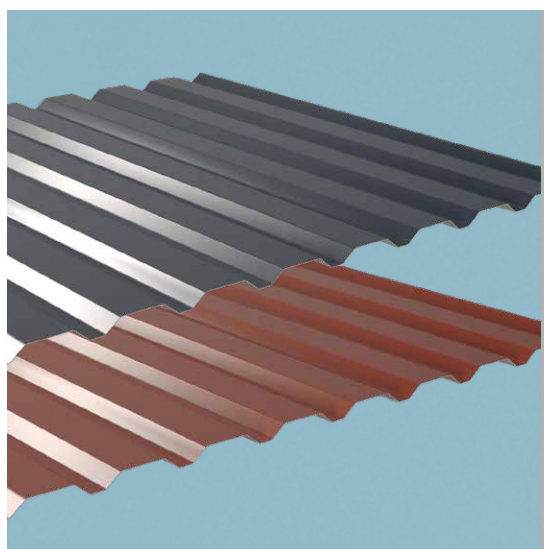

- **Stahltrapezplatten** 9.2
- **Zubehör für Stahltrapezplatten** 9.3
- **Scobanit Recyclingwellplatten** 9.6
- **Zubehör für Scobanit** 9.7
- **Gewebeplanen** 9.9

*gemäss Garantiebestimmungen



Frachtkosten für Stahltrapezplatten bitte anfragen.

Artikel / Abbildung	Art.-Nr.	Farbe	Stärke	Profil	Beschichtung		VPE	Preis
					Oberseite	Unterseite		€/m ²
	8020003	grauweiß RAL 9002	0,5 mm	Trapez 20/138 - Dach	25 my Polyester	-	1	29,95
	8020012					Antikondens		34,95
	8020030	0,75 mm	Trapez 20/138 - Dach	25 my Polyester	-	1	33,95	
	8020039				Antikondens		40,95	
	8021003	grauweiß RAL 9002	0,5 mm	Trapez 35/207 - Dach	25 my Polyester	-	1	30,95
	8021012					Antikondens		35,95
	8021030	0,75 mm	Trapez 35/207 - Dach	25 my Polyester	-	1	36,95	
	8021039				Antikondens		41,95	
	8020006	anthrazitgrau RAL 7016	0,5 mm	Trapez 20/138 - Dach	25 my Polyester	-	1	29,95
	8020015					Antikondens		34,95
	8020033	0,75 mm	Trapez 20/138 - Dach	25 my Polyester	-	1	33,95	
	8020042				Antikondens		40,95	
	8021006	anthrazitgrau RAL 7016	0,5 mm	Trapez 35/207 - Dach	25 my Polyester	-	1	30,95
	8021015					Antikondens		35,95
	8021033	0,75 mm	Trapez 35/207 - Dach	25 my Polyester	-	1	36,95	
	8021042				Antikondens		41,95	
	8020009	rotbraun RAL 8012	0,5 mm	Trapez 20/138 - Dach	25 my Polyester	-	1	29,95
	8020018					Antikondens		34,95
	8020036	0,75 mm	Trapez 20/138 - Dach	25 my Polyester	-	1	33,95	
	8020045				Antikondens		40,95	
	8021009	rotbraun RAL 8012	0,5 mm	Trapez 35/207 - Dach	25 my Polyester	-	1	30,95
	8021018					Antikondens		35,95
	8021036	0,75 mm	Trapez 35/207 - Dach	25 my Polyester	-	1	36,95	
	8021045				Antikondens		41,95	

Objekte bitte gesondert anfragen !

Verlegezubehör für Stahltrapezplatten

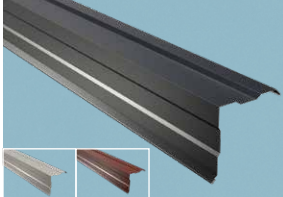
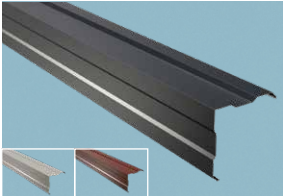
Wir bieten ihnen ein umfangreiches Sortiment, weiteres Zubehör auf Anfrage.

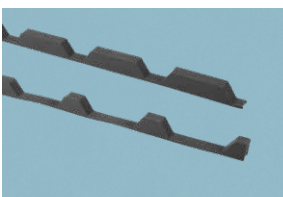
Artikel / Abbildung	Beschreibung	Art.-Nr.	Farbe	Abmessungen (mm)			VPE	Preis	
				Stärke	Maße	Länge			Nutzlänge
	Ortgangwinkel gesickt, 25 my Polyester für Stahltrapezplatten	8022003	grauweiß RAL 9002	0,5	115x115	2000	1900	1	21,95
		8022006	anthrazitgrau RAL 7016						
		8022009	rotbraun RAL 8012						
	Innenecke 25 my Polyester für Stahltrapezplatten	8022012	grauweiß RAL 9002	0,5	115x115	2000	1900	1	17,95
		8022015	anthrazitgrau RAL 7016						
		8022018	rotbraun RAL 8012						
	Außenecke 25 my Polyester für Stahltrapezplatten	8022021	grauweiß RAL 9002	0,5	115x115	2000	1900	1	18,95
		8022024	anthrazitgrau RAL 7016						
		8022027	rotbraun RAL 8012						
	Firstblech flach 25 my Polyester für Stahltrapezplatten	8022030	grauweiß RAL 9002	0,5	140x140	2000	1900	1	22,95
		8022033	anthrazitgrau RAL 7016						
		8022036	rotbraun RAL 8012						
	Wandanschluss 25 my Polyester für Stahltrapezplatten	8022039	grauweiß RAL 9002	0,5	160x115	2000	1900	1	31,95
		8022042	anthrazitgrau RAL 7016						
		8022045	rotbraun RAL 8012						
	Traufenleiste 90° 25 my Polyester für Stahltrapezplatten	8022048	grauweiß RAL 9002	0,5	50x50x14	2000	1900	1	17,95
		8022051	anthrazitgrau RAL 7016						
		8022054	rotbraun RAL 8012						
	Profilfüller für Stahlprofilplatten PE-Schaumleiste First = für große Sicke Traufe = für kleine Sicke	8022057	Trapez 35/207 - First	1	7,55				
		8022060				Trapez 35/207 - Traufe			
		8022063	Trapez 20/138 - First						
		8022066	Trapez 20/138 - Traufe						
	Reparaturfarbe Inhalt 12 ml für Stahltrapezplatten	8023087	grauweiß RAL 9002	1	31,95				
		8023090	anthrazitgrau RAL 7016						
		8023093	rotbraun RAL 8012						

Verlegezubehör für Stahltrapezplatten

wir bieten ihnen ein umfangreiches Sortiment, weiteres Zubehör auf Anfrage

Artikel / Abbildung	Beschreibung	Art.-Nr.	Farbe	Abmessungen (mm)		VPE	Preis	
				Maße	€/Stk.			
 	Kalotten 20/138 für Stahltrapezplatten	8023003	blank	für Trapez	20/138	1	69,95	
		8023006	grauweiß RAL 9002					
		8023009	anthrazitgrau RAL 7016					
		8023012	rotbraun RAL 8012					
 	Kalotten 207/35 für Stahltrapezplatten	8023015	blank	für Trapez	207/35	1	71,95	
		8023018	grauweiß RAL 9002					
		8023021	anthrazitgrau RAL 7016					
		8023024	rotbraun RAL 8012					
	Schrauben Holz VZ mit 14 mm EPDM-Dichtung für Stahltrapezplatten	8023030	grauweiß RAL 9002			1	30,95	
		8023039					4,8 x 35 mm	31,95
		8023048					4,8 x 60 mm	49,95
		8023057					4,8 x 80 mm	54,95
	Schrauben Holz VZ mit 14 mm EPDM-Dichtung für Stahltrapezplatten	8023033	anthrazitgrau RAL 7016			1	30,95	
		8023042					4,8 x 35 mm	31,95
		8023051					4,8 x 60 mm	49,95
		8023060					4,8 x 80 mm	54,95
	Schrauben Holz VZ mit 14 mm EPDM-Dichtung für Stahltrapezplatten	8023036	rotbraun RAL 8012			1	30,95	
		8023045					4,8 x 35 mm	31,95
		8023054					4,8 x 60 mm	49,95
		8023063					4,8 x 80 mm	54,95
 	Schrauben Stahl VZ mit 14 mm EPDM-Dichtung für Stahltrapezplatten	8023066	grauweiß RAL 9002			1	39,25	
		8023069						anthrazitgrau RAL 7016
		8023072						rotbraun RAL 8012
	Steckschlüssel für 8 mm Schlüsselweite	8023084	-		80 mm SW	1	9,95	
	Dichtungsband für Querüberlappungen	8023027			2 x 12 mm	1	14,95	

Stahlprofilplatten aus bandbeschichtetem Feinblech

mit schmutzabweisender 25 µm Polyesterbeschichtung



Verlegung

Unterkonstruktion:

Die Unterkonstruktion besteht aus Stahl oder verzugfreiem, trockenem Holz. Die Profilbleche sind auf der Unterkonstruktion im Abstand von 400 bis 1000 mm zu befestigen. Nach Positionierung der Profilbleche wird mittig im Profilboden verschraubt. (Angaben basierend auf DIN 18807-1 / Bitte regionale Schneelastangaben beachten). Auf dem Dach Profilbleche nicht direkt betreten. Lastenverteilungsmaßnahmen treffen, d.h. immer Leiter oder Laufbohle benutzen.

Befestigung:

Die Profilbleche werden mit speziellen, selbstschneidenden Schrauben mit EPDM-Dichtscheibe befestigt. Diese sind für Holz- oder Stahlunterkonstruktionen erhältlich.

Lagerung:

Die Profilbleche sind immer abgedeckt und gegen Regen und Schmutz geschützt, sowie mit Gefälle in Längsrichtung zu lagern. Bei längerer Lagerung und starken Witterungseinflüssen empfiehlt es sich, die Profilbleche auf Lagerhölzer zu legen, um eine Luftzirkulation zu sichern. Die Profilbleche dürfen vom Bündel nur abgehoben, **nicht rausgezogen** werden. Anzufassen ist hierbei generell die Seite der Tafel, die später überlappt wird.

Reinigung:

Die Tafeln lassen sich mit Wasser unter Zusatz von nicht scheuernden, handelsüblichen Spülmitteln säubern.

Schneiden:

Zum Schneiden der Bleche **auf keinen Fall** einen Winkelschleifer (Flex) benutzen, sondern Blechknabber, Blechschere oder eine Metallsäge. Es empfiehlt sich alle Schnittkanten mit Klarlack nachzustreichen.

Eine ausführliche Montageanleitung für Dacheindeckungen und Wandverkleidungen erhalten Sie auf Anfrage.

Transportschutz:

Ein ausreichender Transportschutz der Stahlprofilplatten ist von Scobalit gewährleistet. Dieser Schutz ist beim Einbau zu entfernen.

Technische Daten

Stärke:	0,50 mm
Stahlgüte:	S 280 GD
Güteüberwacht:	nach DIN 18807-1
Verzinkung:	Z 275 g/m ²
Flächengewicht:	4,69 kg/m ²
Beschichtungsdicke:	25 µm
Beschichtungsstoff:	Polyester
Korrosionsbeständigkeit:	Schutzklasse III
Höchste Anwendungstemperatur:	120 Grad

Vorteile

- Komplettes Zubehör
- Einfache Montage
- Geringes Gewicht
- Lange Lebensdauer mit 10 Jahren Garantie (gemäß Hersteller-Garantiebestimmungen)
- Wärme- und UV-beständig
- Schmutzabweisend

Eigenschaften

Polyester ist ein vielseitiger Beschichtungsstoff. So lassen sich zum Beispiel Wärme- und UV-Beständigkeit, Glanz und Eignung für Außen- oder Inneneinsatz nach dem jeweiligen Verwendungszweck wählen. Polyesterbeschichtungen sind schmutzabweisend.

Diese Angaben dienen zur Information. Verbindliche Resultate oder Schutzrechte gegenüber Dritten können hieraus nicht abgeleitet werden.

Einsatzbereich

Scobalit Stahlprofilplatten aus bandbeschichtetem Feinblech sind bestens geeignet für Dacheindeckungen und Wandverkleidungen.



Scobanit light Wellplatten aus 100% Recycling-Kunststoff

die nachhaltige und umweltfreundliche Alternative

Artikel / Abbildung	Beschreibung	Art.-Nr.	Farbe	Abmessungen*			VPE Stück	Preis*
				Breite	Nutzbreite	Länge		€/m ²
	Scobanit light schwarz Sinus 76/18 Gewicht ca. 2,4 kg/m ² Stärke 2,5 mm 12 Wellen aus 100 % Recycling-Kunststoff Oberseite C- / Unterseite Wabe-Struktur	1900703	schwarz	900 mm	825 mm	2000 mm*	1	18,95
	Scobanit light rotbraun Sinus 76/18 Gewicht ca. 2,4 kg/m ² Stärke 2,5 mm 12 Wellen aus 100 % Recycling-Kunststoff Oberseite C- / Unterseite Wabe-Struktur	1900715	rotbraun	900 mm	825 mm	2000 mm*	1	18,95
	Scobanit light beton Sinus 76/18 Gewicht ca. 2,4 kg/m ² Stärke 2,5 mm 12 Wellen aus 100 % Recycling-Kunststoff Oberseite C- / Unterseite Wabe-Struktur	1900721	beton	900 mm	825 mm	2000 mm*	1	18,95

* weitere Abmessungen auf Anfrage!





+ Ökologisch nachhaltig
100% Recyclingmaterial | Erneut recyclebar



Scobanit EVO Wellplatten nachhaltig durch 100% Recyclingmaterial

die Trägerschicht der Platte besteht aus 100 % Recyclingmaterial.

Somit wird der Rohstoff einer 2. Verwendung zugeführt und ermöglicht eine klimaneutrale Produktion.

Artikel / Abbildung	Beschreibung	Art.-Nr.	Farbe	Abmessungen*			VPE	Preis
				Breite	Nutzbreite	Länge		€/m ²
	Scobanit EVO Sinus 95/34 Stärke 3,0 mm, 3,35 kg/m ² 10 Wellen, 2 Schichten Trägerschicht aus 100 % Recyclingmaterial Pyramidenförmige Oberfläche	1900103	schwarz	950 mm	855 mm	2000 mm	1	29,95
	Scobanit EVO Sinus 95/34 Stärke 3,0 mm, 3,35 kg/m ² 10 Wellen, 2 Schichten Trägerschicht aus 100 % Recyclingmaterial Pyramidenförmige Oberfläche	1900115	rotbraun	950 mm	855 mm	2000 mm	1	29,95

Verlegezubehör für Scobanit und Scobanit Light

das passende Verlegezubehör für unsere umweltfreundlichen Alternativen

Artikel / Abbildung	Beschreibung	Art.-Nr.	Farbe	Abmessungen	VPE Stück	Preis*
						€
	Scobanit Firsthauben passend zu Scobanit Evo und Scobanit light	1900403	schwarz	1050 / 220 / 220 mm	1	12,95 €/Stk.
		1900406	rotbraun			
		1900421	beton			
	Scobanit Giebelwinkel passend zu Scobanit Evo und Scobanit light	1900303	schwarz	1050 / 170 / 170 mm	1	12,95 €/Stk.
		1900306	rotbraun			
		1900321	beton			

Bitte beachten: Da es sich um ein Recycling-Produkt handelt, kann es zwischen den Platten und Formteilen zu Farbabweichungen kommen!

Artikel / Abbildung	Beschreibung	Art.-Nr.	Farbe	Abmessungen	VPE	Preis
						€
	Scobanit Nägel passend zu Scobanit light gerillter, verzinkter Drahtnagel	1450403	schwarz	2,8 x 70 mm	50 Stück	5,10 €/Box
		1450415	rotbraun			
		1450203	schwarz	2,8 x 70 mm	200 Stück	8,95 €/Box
		1450215	rotbraun			
	Scobanit Schraube passend zu Scobanit EVO verzinkt mit Dichtscheibe	3411147	silber verzinkt	4,5 x 70 mm	100 Stück	27,95 €/Stk.
	Scobanit Ortgangprofil Metallprofil verzinkt und gebohrt für den seitlichen Abschluss	1500236	silber verzinkt	Länge: 2000 mm	1 Stück	14,30 €/Stk.

weiteres Verlegezubehör auf Anfrage!



* nur Scobanit light

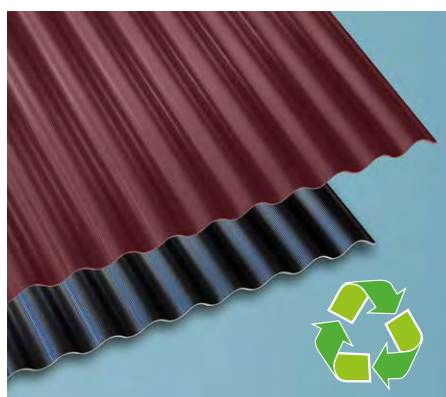

Scobanit light Wellplatten aus 100% Recycling-Kunststoff

die nachhaltige und umweltfreundliche Alternative



Nachhaltig produziert in Deutschland

Die Scobanit light Platten für Dach und Wand erfüllen alle Anforderungen an ein nachhaltiges Produkt: Dank eines Recycling-Anteils von 100 Prozent sind sie die perfekte Wahl für ökologisch engagierte Heimwerker – bei voller Leistung und höchster Qualität, die konventionellen Bitumenplatten in nichts nachsteht. Im Gegenteil, die Handhabung wieder sogar noch einfacher und sauberer!

Weniger Müll – mehr Umweltschutz!

Gleichzeitig helfen Sie mit der Verwendung von Scobanit light Platten, wertvolle Ressourcen zu schützen und die Menge an Kunststoffabfällen zu reduzieren. Das entlastet unsere Natur, die Weltmeere und trägt zu einem nachhaltigen Wirtschaften bei!

Recycelt und immer wieder verwendbar

Durch die 76/18-er Sinus-Wellung sind Scobanit light Platten kompatibel mit nahezu allen gebräuchlichen transparenten Lichtwellplatten. Dadurch können bei Bedarf Lichtbänder oder Lichtausschnitte ganz einfach in die Dachfläche integriert werden. Scobanit light Wellplatten werden, wie beispielsweise auch Bitumenwellplatten, ganz einfach auf Holzlattung genagelt.

Nachhaltigkeit Made in Germany

Ein weiterer entscheidender Vorteil der Scobanit light Platten: Die Fertigung erfolgt komplett in Deutschland. Das garantiert kurze Transportwege, eine hohe Verfügbarkeit sowie nochmals verbesserte ökologische Eigenschaften bei konstant höchster Qualität.

Scobanit light ist Ihr Plus an Qualität

Neben der ökologischen Bilanz überzeugt genauso die Qualität: Scobanit light Platten sind hoch belastbar, formstabil, UV- und witterungsbeständig und langlebig mit einer Garantie von 15 Jahren! Auf die sprichwörtliche Scobalit Qualität ist eben Verlass, jederzeit!

Eine Innovation, die Sie nicht hören werden

Einen wichtigen Vorteil werden Sie nicht hören: Scobanit light Platten sind so leise, dass Regentropfen keine lästigen, lauten Geräusche auf der Bedachung verursachen, wie es beispielsweise bei Bedachungen aus Metall der Fall ist.

Rundum nachhaltig und wirtschaftlich bis zum Zubehör

Scobanit light Platten sind in den Farben Rotbraun und Schwarz erhältlich, in einer Größe von 2000 x 900 mm bei einer 76/18-er Sinus-Wellung. Die Plattenunterseite ist mit einer Wabenstruktur versehen, die für zusätzliche Stabilität sorgt. Die Oberseite weist für eine ansprechende Optik eine leichte Strukturierung auf. Zur Abrundung ist ein umfassendes Zubehörsortiment erhältlich. Dazu zählen Formteile wie Firsthauben und Giebelwinkel aus dem identischen Recyclingmaterial sowie Nägel mit Dichtscheiben.

Maximal kompatibel und leicht zu verarbeiten

Durch die 76/18-er Sinus-Wellung sind Scobanit light Platten kompatibel mit nahezu allen gebräuchlichen transparenten Lichtwellplatten. Dadurch können bei Bedarf Lichtbänder oder Lichtausschnitte ganz einfach in die Dachfläche integriert werden. Scobanit light Wellplatten werden, wie beispielsweise auch Bitumenwellplatten, ganz einfach auf Holzlattung genagelt.



Für eine bessere Umwelt!

Weniger Plastikmüll und Reduktion des CO²-Ausstoßes durch Wiederverwertung



Einfache und saubere Bearbeitung!

Zuschneiden mit Säge oder sogar Schere möglich. Kein Verdecken des Werkzeugs



Enorm flexibel und schlagzäh!

Keine Beschädigung, wenn mal ein Schlag daneben geht. Dadurch auch höchste Hagelbeständigkeit!



Problemlose Lichtausschnitte oder Lichtbänder!

Scobanit light ist kompatibel mit allen gängigen transparenten Lichtwellplatten



Leise bei Niederschlägen!

Kaum Geräuschentwicklung im Gegensatz zu Dachplatten aus Metall



Belastbar und formstabil!

Sehr hohe statische Belastbarkeit durch hohe Materialstärke und geprägter Wabenstruktur



Made in Germany!

Höchste Qualität und kurze Transportwege



Robust und sehr langlebig!



Auf Scobanit light Wellplatten gewähren wir 15 Jahre Garantie.



Das Plus an statischer Belastbarkeit! Plattenrückseite mit geprägter Wabenstruktur sorgt für noch mehr Stabilität.

Technische Daten

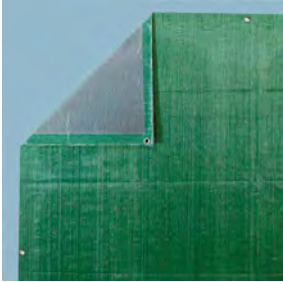
Plattenmaß	2.000 x 900 mm (1.200 x 900 mm)
Fläche	1,80 m ²
Deckfläche	1,60 m ²
Wellung	Sinus 76 x 18 mm
Wellen je Platten	12
Stärke	2,5 mm
Gewicht	2,4 kg/m ²
Farben	Schwarz, Rotbraun und Beton
Struktur	Unterseite Wabe / Oberseite C-Struktur
Zubehör	Nägel mit Dichtung, Firsthauben und Giebelwinkel
Garantie	15 Jahre

Artikel / Abbildung	Beschreibung	Art.-Nr.	Abmessungen		VPE Karton*	Preis €/m ²
			Breite	Länge		
	gutta Plane	3521230	2,00 m	3,00 m	20 Stück	1,90
	Gewebeplane schwere Ausführung	3521233	3,00 m	4,00 m	10 Stück	
	Polyethylen, gewebeverstärkt,	3521245	3,00 m	5,00 m	8 Stück	
	mit doppeltem Rand und Ösen	3521248	3,00 m	6,00 m	7 Stück	
	Farbe: karibik/silber	3521236	4,00 m	5,00 m	6 Stück	
		3521237	4,00 m	6,00 m	5 Stück	
		3521239	5,00 m	6,00 m	4 Stück	
		3521242	6,00 m	8,00 m	3 Stück	
		3521263	6,00 m	10,00 m	2 Stück	
		3521266	8,00 m	10,00 m	1 Stück	
		3521267	1,50 m	10,00 m	8/10/12 Stück	
		3521269	10,00 m	12,00 m	1 Stück	
		Gewebeplane einfache Ausführung	3521209	2,00 m	3,00 m	
Polyethylen, gewebeverstärkt,		3521212	3,00 m	4,00 m	10 Stück	
mit doppeltem Rand und Ösen		3521215	4,00 m	5,00 m	6 Stück	
Farbe: grün/silber		3521218	5,00 m	6,00 m	4 Stück	
		3521221	6,00 m	8,00 m	3 Stück	
		3521224	3,00 m	5,00 m	8 Stück	
		3521227	3,00 m	6,00 m	7 Stück	
		3521251	4,00 m	6,00 m	5 Stück	
		3521257	6,00 m	10,00 m	2 Stück	
		3521260	8,00 m	10,00 m	2 Stück	
		3521261	1,50 m	10,00 m	10/20 Stück	

* auf Vorbehalt!

Gewebeplanen

für vielfältige Einsatzmöglichkeiten in zwei verschiedene Produktqualitäten

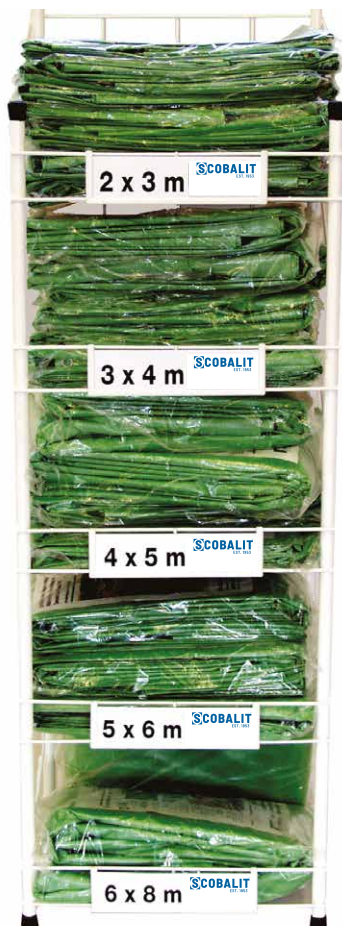

Aus Polyethylen zum Abdecken von: Gartenmöbeln, Sandkästen, Fahrzeugen aller Art, Geräte uvm. ...

Diese robusten Planen werden auch oft auf Baustellen verwendet, weil sie UV-stabilisiert sind.

Beide Planen sind gewebeverstärkt und haben einen doppelten Rand. Zudem sind sie gut spannfähig und mit Ösen versehen.





1 Niederlassung Nord
Scobalitwerk Wagner GmbH
Zürnkamp 27
D-21217 Seevetal-Meckelfeld
Telefon 040-219021-0
seevetal@scobalit.de

2 Niederlassung Ost
Scobalitwerk Wagner GmbH
Hermann-Ilgen-Straße 7
D-04808 Wurzen
Telefon 03425-8519875
wurzen@scobalit.de

3 Niederlassung West
Scobalitwerk Wagner GmbH
Buchenstraße 10
D-56584 Anhausen
Telefon 02639-962570
anhausen@scobalit.de

4 Niederlassung Süd-Ost
Scobalitwerk Wagner GmbH
Industriepark 3
D-97273 Kürnach
Telefon 09367-98440
kuernach@scobalit.de

5 Niederlassung Süd-West
Scobalitwerk Wagner GmbH
Bahnhofstraße 51-57
D-77746 Schutterwald
Telefon 0781-9907900
offenburg@scobalit.de

NEU:

- 6 Cross Docking Lager Memmingen**
- 7 Cross Docking Lager Loosdorf, Österreich**

Mit unseren neuen Cross Docking Lager wurde die Warenverfügbarkeit und auch die Lieferfähigkeit nochmal deutlich erhöht.

Farb- und Größenabweichungen etc. innerhalb der üblichen Toleranzen vorbehalten. Beachten Sie die örtlichen Bauvorschriften.
Unsere Empfehlungen befreien nicht von der Verpflichtung, das Produkt eigenverantwortlich zu überprüfen.
Im Zweifelsfalle bitten wir eine Fachberatung in Anspruch zu nehmen.
Alle Daten und Skizzen nach Angaben des Herstellers.

Technische Änderungen vorbehalten.



Prospekt-Nr. 9580150



www.scobalit.de