

INDIVIDUAL- / SELF-MADE-PROGRAMM

GLEIT- UND SCHIEBETÜREN SCHRANKSYSTEME

Im Standard- und Sondermaß



flexo
Raumsysteme

flexko

Raumsysteme GmbH

Flexo Raumsysteme ist DER Industriepartner mit moderner Fertigung auf höchstem Niveau!

Konsequent haben wir seit vielen Jahren unsere Produktion auf- und ausgebaut. Alle notwendigen Fertigungs- und Veredelungsschritte im Bereich Glas, Aluminium und Holz erfolgen in unserem Vredener Werk.

Die Vorteile für Sie:

> Made in Germany

Hochqualifizierte Mitarbeiter und ein „State of the Art“- Maschinenpark garantieren passgenaue und individuelle Lösungen.

> Ihr Wunsch – ja bitte!

Individuelle Sonderformen und Sondermaße außerhalb der Norm, Wunschdekore und und und ... Dank Eigenfertigung ist (fast) alles möglich. Wir beraten Sie gerne.

> Nachhaltig und natürlich

Als Unternehmen ist es unser Anspruch, nachhaltige, hochwertige Produkte zu erstellen und dabei Ressourcen zu schonen. Vom Recycling bis zur Gewinnung von erneuerbaren Energien ist unser Unternehmen für die Zukunft bestens gerüstet.

Übersicht

04–15 Alurahmen-Gleittüren Basic und Exquisit

04–09 Die Welt der Möglichkeiten

10–15 Maße, Informationen, Details

16–17 Stollensystem Galant

18–21 Alurahmen-Schiebetüren Frame

18–19 Die Welt der Möglichkeiten

20–21 Maße, Informationen, Details

22–29 Gleittür-Bausätze und -Baupakete

22–23 Die Welt der Möglichkeiten

24–29 Maße, Informationen, Details

30–31 Kleiderstangen-Baupakete

32 Checkliste, Informationen



› Tipp: Online planen

Entwerfen und kalkulieren Sie schnell und kostenlos mit unserem Planungsprogramm Ihr individuelles Raumsystem: Ganz ohne Download

oder Installation. Die Software ist ausgesprochen praktisch und kinderleicht zu bedienen.

Jetzt planen unter www.flexo-raumsysteme.de

- › Raumsituation auswählen
- › Maße eingeben
- › Gleittür- und Innensystem auswählen
- › Farben und Dekore auswählen
- › Kostenvoranschlag erhalten
- › Varianten durchspielen



Alurahmen-Gleittüren Basic und Exquisit

> Die Gleittür- und Innensysteme werden in den von Ihnen gewünschten Maßen millimetergenau gefertigt. Die Auswahl an Tür-Optiken, Materialien, Profilen und Zubehör ist gigantisch. Das Schöne: Stellen Sie sich die Tür- und Innensysteme nach Ihren Wünschen individuell zusammen. Alles ist miteinander kombinierbar und jederzeit erweiterbar.

Wir machen das.



1



2



3

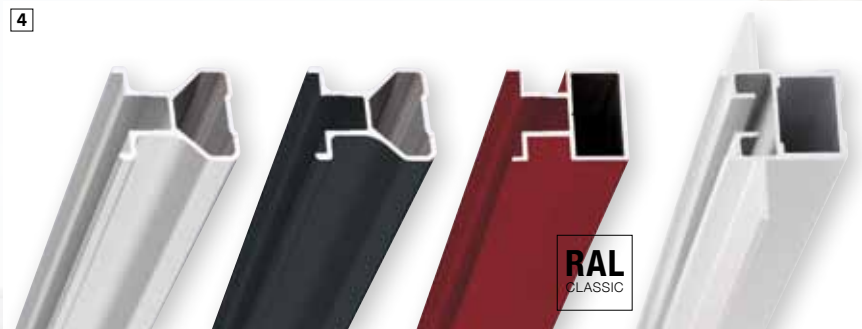

4

RAL
CLASSIC

1 Flüsterleise werden die Türen in der Deckenschiene geführt

2 Die Bodenrollen sind „unsichtbar“ im Sockelprofil verbaut

3 Leichtgängig gleiten die Türen über die Bodenschiene

4 Unterschiedliche Griffformen und Profilfarben sind möglich





Abb. Gleittüren über Eck als Raumteiler: 4 Gleittüren Exquisit, Griffprofile Elegant Eloxal Silber, Tür-Typen mit gedritteltten Füllungen Lackglas Extra weiß und Klarglas



INFO

Gleittüren
10-15

Vielseitig nutzbar

› Von Wand zu Wand und vom Boden bis zur Decke:

Basic und Exquisit sind hervorragend nutzbar als Raumteiler, als begehbare Schränke, zum Abtrennen von Nischen oder als pfiffige Lösungen für Dachschrägen in Wohn- und Arbeitsräumen! Wir beraten Sie gerne.

1

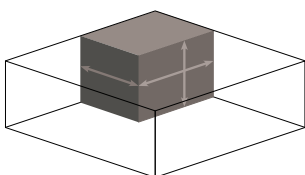

Begehbare Schrank:

Treten Sie ein und leben Sie Ihren Traum.
Mit Gleittüren schnell realisiert.

2

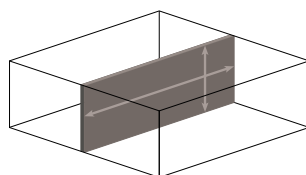

Raumteiler:

Machen Sie aus einem großen Raum
ruckzuck zwei kleinere Räume.

3

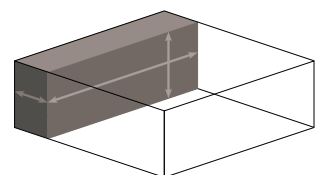

Nische / Einbauschrack:

Maßgefertigte Stauraumlösungen von Wand
zu Wand und vom Boden bis zur Decke.

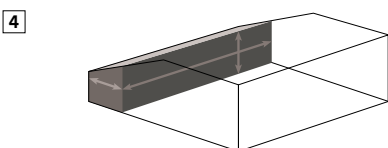

4 Drempel- / Kniestocklösung:
Großartiger Stauraumgewinn mit halbhohen Gleittüren unter der Schräge.

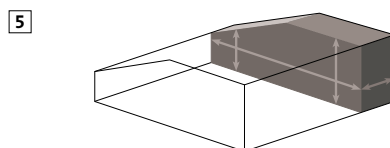

5 Dachschrägenlösung:
Gleittüren und Stollensystem exakt an die gegebene Dachneigung angepasst.

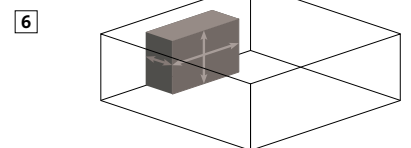

6 Frei stehender Schrank:
Gleittür- und Stollensystem als barrierefreie Lösung. Modular aufgebaut und jederzeit demontierbar.

Vorteil Gleit- und Schiebetüren

> Barrierefrei Wohnen

Beim Öffnen ragen Gleittüren nicht in den Raum, sondern werden einfach platzsparend zur Seite geschoben. Das geht vollkommen leicht und leise. Mit dem optional eingebauten Selbsteinzug genügt ein kleiner Schubs und schon zieht sich die Tür ganz automatisch in die eingestellte Endposition.



> Herrlich präzise

Alurahmen-Gleittüren sind einfach schick. Mit den topaktuellen Farben, Dekoren, Lasermattierungen und Digitaldrucken ist jede Türanlage ein kreativer Hingucker.

Im Bildbeispiel links haben wir mit unserem Hochleistungslaser eine feine grafische Struktur, in den Klarglasstreifen gelasert. Im Glas entstehen mikroskopisch kleine Vertiefungen. Je nach Richtung des einfallenden Lichtes leuchten die Gravuren unterschiedlich stark.

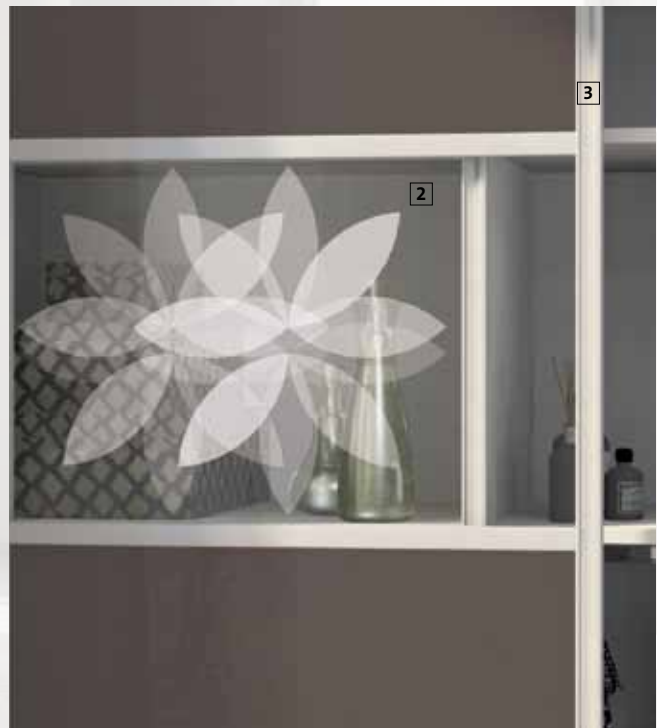

- 1** Gewählte Tür-Typen: Lackglas mit 500 mm hohem Klarglasstreifen und Lasermattierung
- 2** Als Lasermattierung haben wir in diesem Beispiel ein Wunschnmotiv gewählt
- 3** Griffprofil Basic mit Griffmulden beidseitig über die ganze Türhöhe
- 4** Zweispurige Universal-Bodenschiene, für alle Fußböden verwendbar
- 5** Hinter den Türen wurde das Stollensystem Galant passgenau in die Nische gebaut



Alurahmen-Gleittüren Basic und Exquisit

- **Exzellente maßgefertigte Türen in Premium-Qualität**
- Maximale Türbreite: 2000 mm, durch Anbau weiterer Türen erweiterbar
- Maximale Gesamthöhe: 3000 mm
- Mehrere Griffformen stehen zur Auswahl
- Mehrkammer-Profilierung mit großer Wandungsstärke
- Automatische Selbsteinzüge möglich
- Profile in vielen Standard- und Sonderfarben
- **Made in Germany**

➤ **Noch mehr Infos**

Auf unserer Internetseite finden Sie weitere Details zu allen Systemen sowie unsere Typenliste.



www.flexo-raumsysteme.de

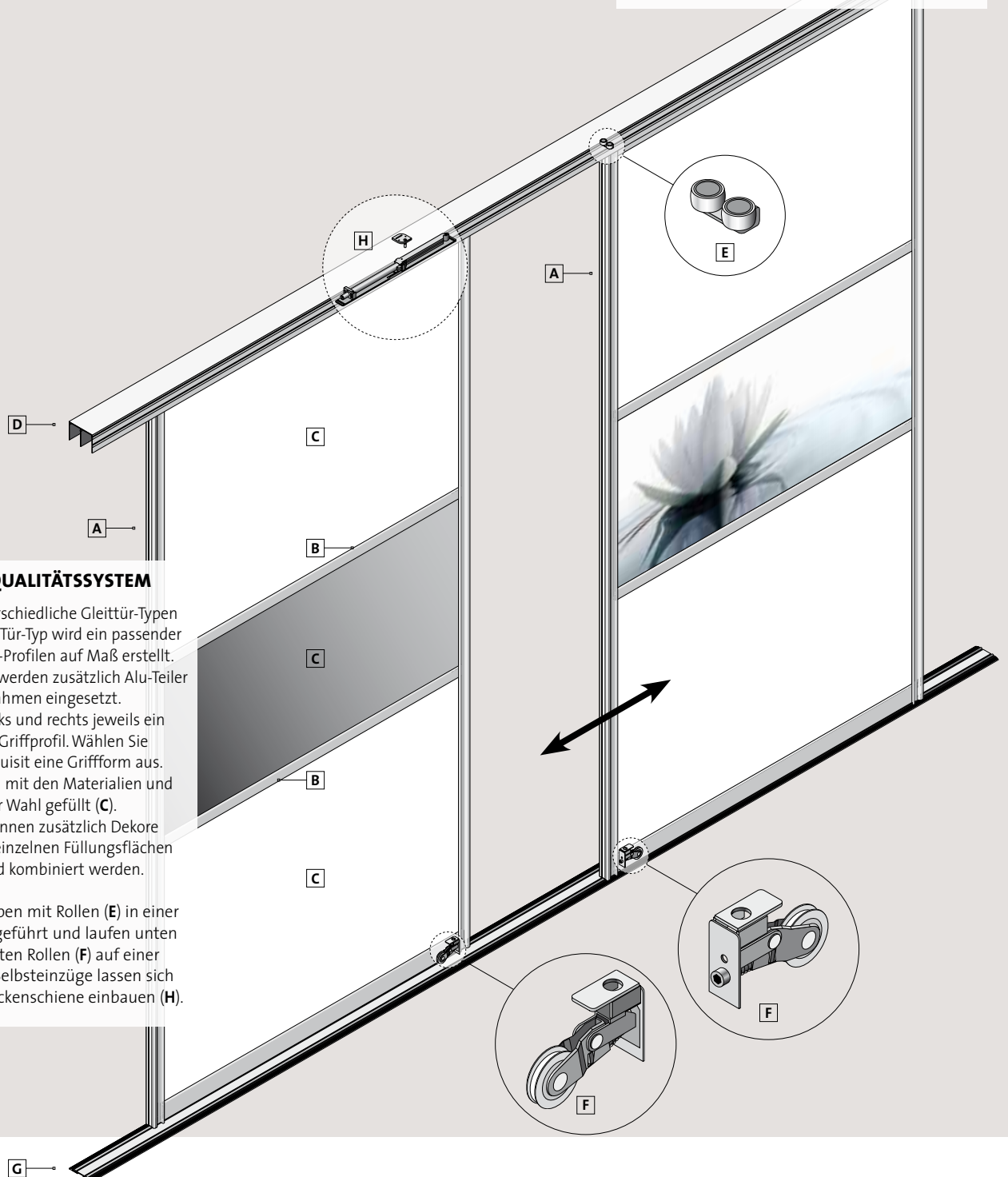

DAS FLEXO-QUALITÄTSSYSTEM

Es stehen viele unterschiedliche Gleittür-Typen zur Auswahl. Je nach Tür-Typ wird ein passender Rahmen (A) aus Alu-Profilen auf Maß erstellt. Bei einigen Tür-Typen werden zusätzlich Alu-Teiler (B) in den Rahmen eingesetzt.

Jede Tür besitzt links und rechts jeweils ein durchgehendes Griffprofil. Wählen Sie für Basic oder Exquisit eine Griffform aus. Der Türrahmen wird mit den Materialien und Farben Ihrer Wahl gefüllt (C).

Je nach Tür-Typ können zusätzlich Dekore und Farben für die einzelnen Füllungsflächen ausgewählt und kombiniert werden.

Die Türen werden oben mit Rollen (E) in einer Deckenschiene (D) geführt und laufen unten mit kugelgelagerten Rollen (F) auf einer Bodenschiene (G). Selbsteinzüge lassen sich unsichtbar in die Deckenschiene einbauen (H).

> Exclusive Profile und Schienen

Das Geheimnis der enormen Formstabilität der flexo-Gleittüren verbirgt sich im Inneren der verbauten Profile: Es sind die innenliegenden Stege und Querstreben sowie die große Wandungsstärke. Gegenüber Stahl-Profilen ein echter Mehrwert. Hier zeigen wir Ihnen unsere Auswahl der seitlichen Griffprofile.

> Gleittürprogramm Basic

Griffprofil Basic

Standardfarbe:
Eloxal Silber

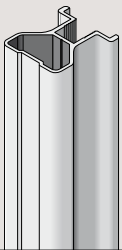

Standardfarbe:
Matt Schwarz



Sonderfarbe:
Eloxal Edelstahl

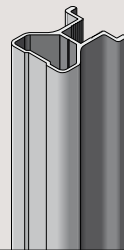

Sonderfarbe:
RAL 9010 Weiß

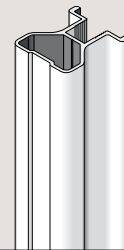

Sonderfarben:
Wunsch-RAL-Farbe



Griffprofil Basic Neo

Standardfarbe:
Eloxal Silber

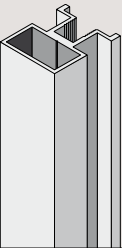

Standardfarbe:
Matt Schwarz

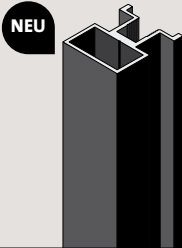

Sonderfarbe:
Eloxal Edelstahl

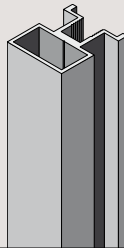

Sonderfarbe:
RAL 9010 Weiß

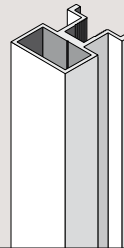

Sonderfarben:
Wunsch-RAL-Farbe



> Gleittürprogramm Exquisit

Griffprofil Elegant

Standardfarbe:
Eloxal Silber

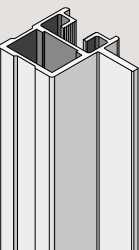

Sonderfarbe:
Eloxal Edelstahl

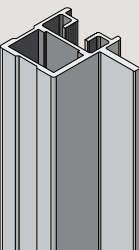

Sonderfarben:
Wunsch-RAL-Farbe



Raumteilerprofil Elegant Twin

Standardfarbe:
Eloxal Silber

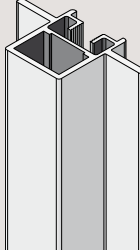

Sonderfarbe:
Eloxal Edelstahl

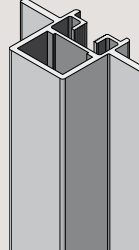

Sonderfarben:
Wunsch-RAL-Farbe



Griffprofil Welle

Standardfarbe:
Eloxal Silber

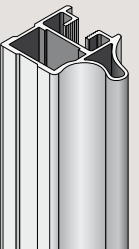

Sonderfarben:
Wunsch-RAL-Farbe



Raumteilerprofil Welle Twin

Standardfarbe:
Eloxal Silber

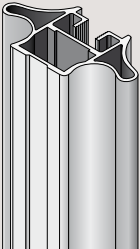

Sonderfarben:
Wunsch-RAL-Farbe



> **Großartige Tür-Typen**

Wir haben für Basic und Exquisit jede Menge Tür-Typen für Sie entworfen. Hunderte Optiken und Türblatt-Varianten mit vollflächigen oder geteilten Füllungen sowie diversen Glasstreifen sind möglich. Für jede Gleittür wird ein Alurahmen auf Maß gefertigt. Für die gewünschte Gesamtbreite werden weitere Türen angebaut. Innerhalb der Türanlage können Sie natürlich unterschiedliche Tür-Typen kombinieren und zusätzlich für die einzelnen Füllungsfelder die Farben/Dekore auswählen. Einige Türblatt-Varianten zeigen wir Ihnen hier.

FÜLLUNG VOLLFLÄCHIG



FÜLLUNG HALBIERT

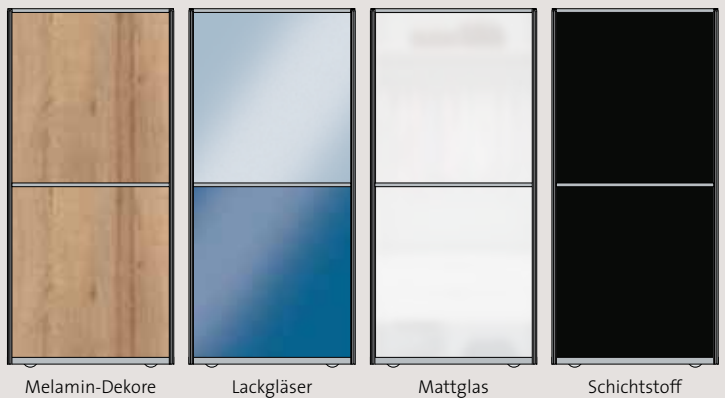

FÜLLUNG MIT 500 MM HOHEN KLARGLASSTREIFEN

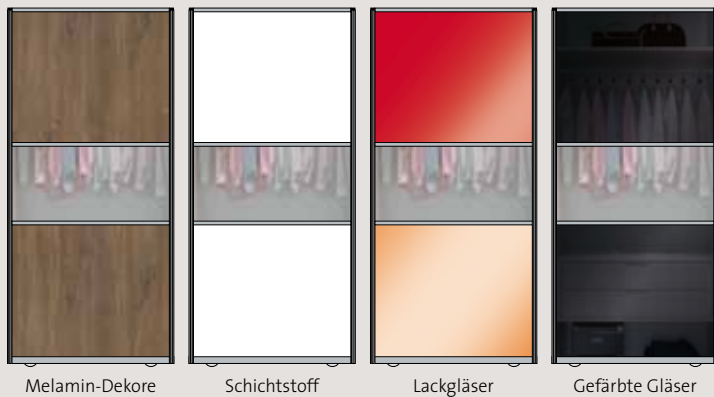

FÜLLUNG MIT 500 MM HOHEN LACKGLASSTREIFEN

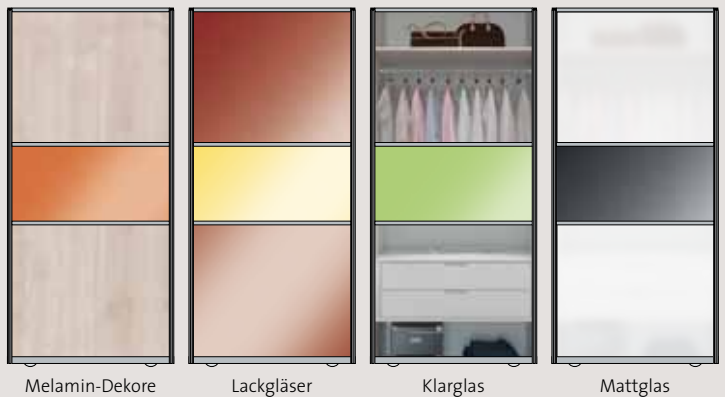

FÜLLUNG MIT 500 MM HOHEN GLASSTREIFEN MIT FARBIGEM DIGITALDRUCK

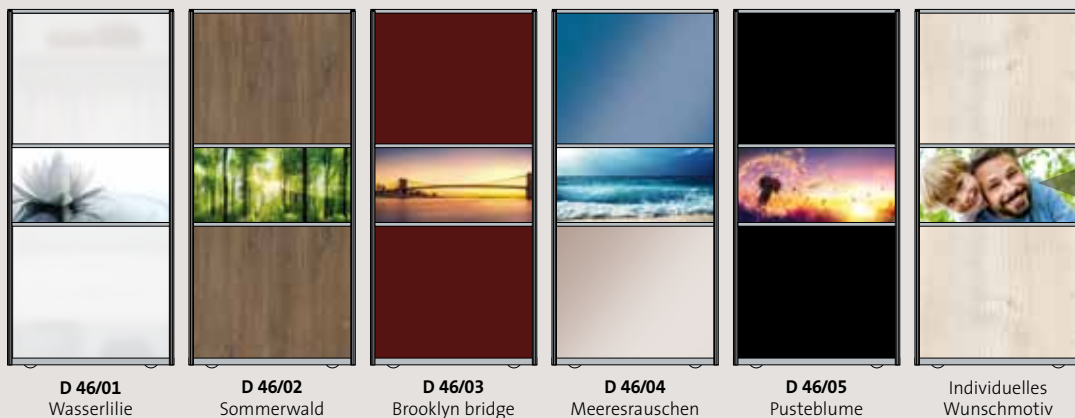

GLEITTÜR MIT WUNSCHMOTIV



Verwandeln Sie Ihr liebstes Bildmotiv* in ein Kunstwerk, indem Sie es auf eine Gleittür drucken lassen. Der brillante Druck überzeugt in beeindruckender Qualität, das Ergebnis ist eine einmalige Tür. **Wir beraten Sie gerne.**

> Fertigung auf Maß

- 1 Breite Gleittür individuell bis 2000 mm
- 2 Erweiterbar durch Anbau weiterer Türen
- 3 Höhe Gleittür individuell bis 3000 mm

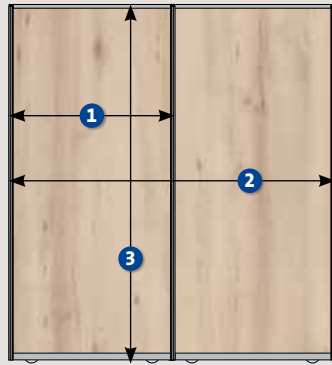

> Tipp: Online planen

Alle Tür-Typen mit allen Farb- und Dekor-Möglichkeiten finden Sie in unserem Planungsprogramm. Hier können Sie ganz schnell Varianten kreieren, kombinieren und Ihre individuelle Gleittüranlage gestalten. Jetzt planen unter www.flexo-raumsysteme.de



FÜLLUNG GEDRITTELT

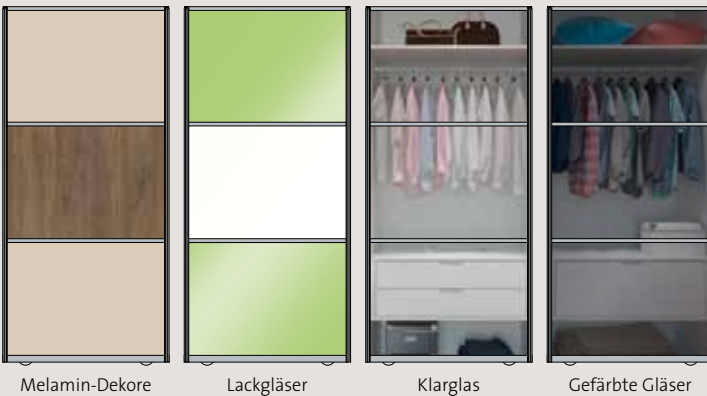

Melamin-Dekore

Lackgläser

Klarglas

Gefärbte Gläser

FÜLLUNG MIT 500 MM HOHEN MATTGLASSTREIFEN

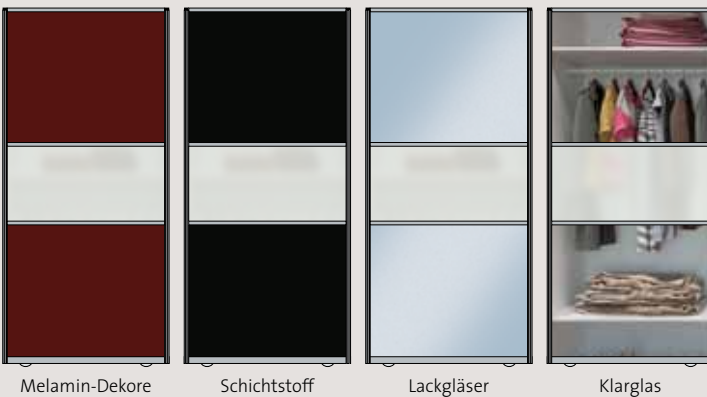

Melamin-Dekore

Schichtstoff

Lackgläser

Klarglas

SO EINFACH GEHT ES



Planung starten



Wählen Sie die Raumsituation aus

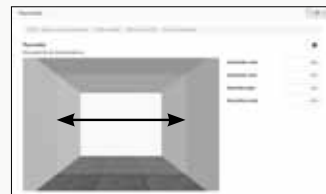

Geben Sie die Maße ein



Wählen Sie die Türen aus

FÜLLUNG MIT 500 MM HOHEN GLASSTREIFEN MIT LASERGRAVUR



L 47/01
Blumen-Dekor

L 47/02
Streifen-Dekor

L 47/03
Streifen-Dekor

L 47/04
Streifen-Dekor

L 47/05
Punkte-Dekor

Individuelles
Wunschdekor

GLEITTÜR MIT WUNSCHDEKOR



Machen Sie Ihre Gleittür zu einem imposanten Blickfang. Zum Beispiel mit Beschriftungen oder Mustern exakt nach Ihren Vorstellungen. Sie liefern uns Ihre Dateivorlage* und wir lasern es auf das Glas – vieles ist denkbar.

* Hinweise zur Datenanlieferung unter www.flexo-raumsysteme.de / Für Wunschmotive wählen Sie bitte nur besonders scharfe und hoch aufgelöste Digitalbilder im Querformat

> Die Türfüllungen

Je nach Tür-Typ können Sie für die einzelnen Füllungsfelder zusätzlich die Farb-, Dekor- oder Glasvarianten auswählen. Hier präsentieren wir Ihnen unsere Möglichkeiten zum Füllen der Alurahmen-Gleittüren. Die herrlich erfrischenden Oberflächen lassen sich auch hervorragend miteinander kombinieren.

MELAMIN-DEKORE STANDARD

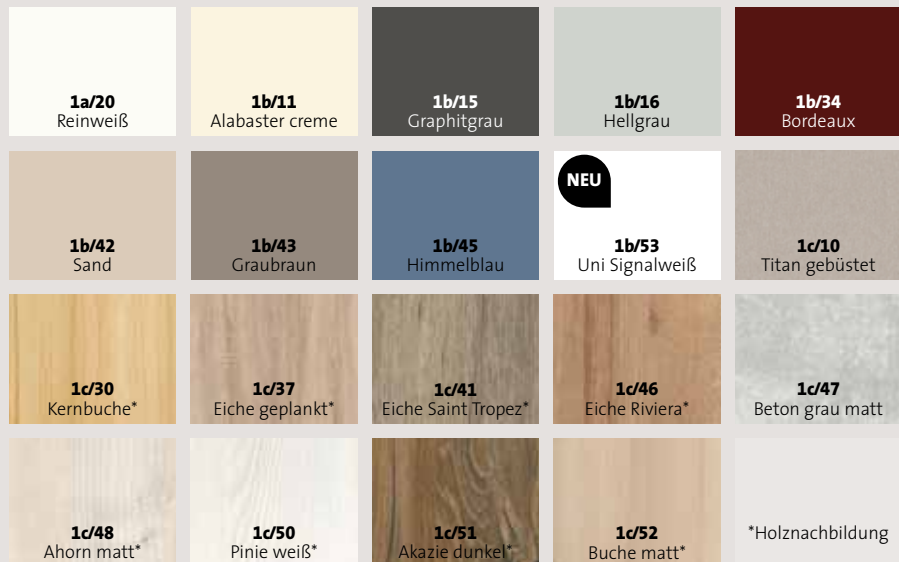

MDF ROH

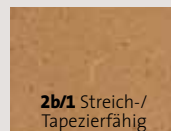

SCHICHTSTOFF

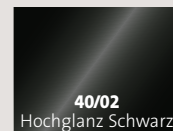
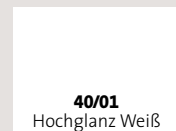

> NEU: Melamin-Sortiment Plus

Weitere Melamin-Dekore von **Pfleiderer, Egger** und **Krono** sind möglich und können von uns verarbeitet werden. Wir besorgen die Platten für Sie und bauen diese wunschgemäß in die Gleittüren. **Wir beraten Sie gerne.**

Auf unserer Internetseite finden Sie eine Übersicht der aktuell möglichen Dekore unter Produkte > Gleittürsysteme > Melamin-Sortiment Plus

Bei der linken Tür (1) haben wir die MDF-Front tapeziert. Bei der rechten Tür (2) wurde der edle Parkettboden als Füllung in die Gleittür eingesetzt.

TIPP: IHRE WUNSCH-FÜLLUNG

Sie haben in Ihrem Schlafzimmer einen ganz besonderen Parkettboden verlegen lassen. Sie wünschen sich genau dieses Material auch als Füllung in Ihren neuen Gleittüren vor Ihrem Kleiderschrank.

Kein Problem. Wir machen das.

Planes Holz oder Melamin in einer Stärke von 4, 6, 8 oder 10 mm kann verarbeitet werden. Erst mit einer Materialprobe können wir die endgültige Machbarkeit beurteilen.

Gleittüren mit Wunsch-Füllung und zusätzlichen Glasstreifen auf Anfrage möglich.

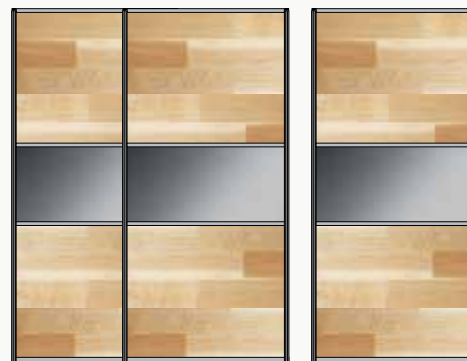

> Attraktive Gläser

Bevorzugen Sie klare, matte oder farbige Gläser oder vielleicht nützliche Spiegelvarianten? Alle notwendigen Veredelungsschritte und das Weiterverarbeiten zu ESG- und VSG-Gläsern werden in unserer Glasfabrik in Vreden ausgeführt.

ESG LACKGLÄSER STANDARDFARBEN*



> Tipp: Ihre Wunschfarben

Gerne greifen wir Ihren individuellen Farbvorschlag zur Gestaltung Ihrer Gleittür auf. Lackierte Gläser in der Wunsch-RAL-Farbe (Classic) sind selbstverständlich möglich. Stimmen Sie die Farbkombination der Türen an das bei Ihnen gegebene Wohnambiente ab.

Wir beraten Sie gerne.



ESG LACKGLÄSER SATINATO*

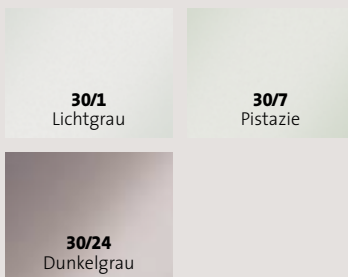

ESG GLÄSER



SPIEGEL

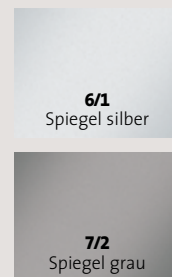

VSG GLÄSER



ESG-GLASSTREIFEN MIT DIGITALDRUCK

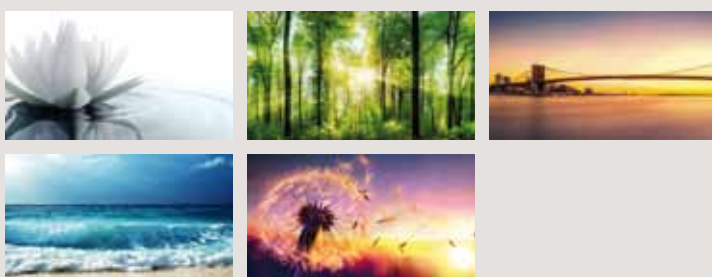

ESG-GLASSTREIFEN MIT LASER-DEKOR

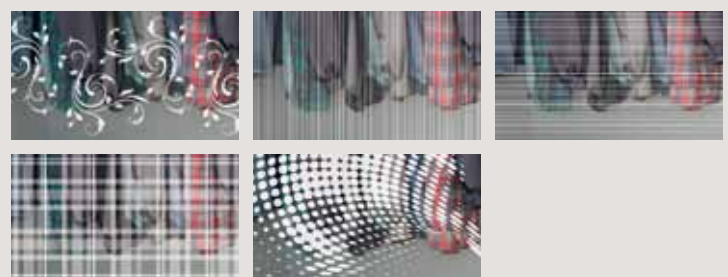

* Lackgläser können für Schranksysteme mit Hinterleuchtung werkseitig nicht empfohlen werden.

Stollensystem Galant

> Durchdachter Stauraum – individuell für Sie gefertigt:

Optimal mit Gleittüren kombinieren lässt sich das System Galant als erstklassige Lösung für alle Wohn- und Bürobereiche. Wählen Sie die passenden Schrankelemente und das funktionelle Zubehör. Legen Sie die Maße fest. Wir bauen den Schrank genau nach Ihren Vorstellungen. Und die Montage ist besonders einfach: Die vorgefertigten Bauteile werden ineinander gesteckt und mit stabilen Spezialbeschlägen arretiert.



- 1 Eine 2 mm starke ABS-Kante bildet bei allen Holzteilen den eleganten Abschluss
- 2 Lochreihen im 32 mm Raster gewährleisten eine flexible Schrankeinteilung
- 3 Besonders einfache Montage dank der stabilen Metall-Spezialbeschläge
- 4 Unterschiedliche Schubladen-Typen und Auszüge sind möglich
- 5 Komfort-Plus mit den Selbsteinzügen flexmotion mit integrierter Softabstoppung
- 6 Das Endlos-Schranksystem: Beliebige viele Module können individuell angebaut werden



- 7 Die passgenau zwischen die Stollen eingebaute Aluminium-Kleiderstange
- 8 Die dekorgleiche Modul-Rückwand wird in eine Nut eingeschoben und sorgt für zusätzliche Stabilität
- 9 Umfangreiches Schrank-Zubehör für eine intelligente Stauraumlösung
- 10 Einfach um die Ecke gedacht und weiter gebaut mit einem Eck-Basismodul



> Noch mehr Infos

Auf unserer Internetseite finden Sie weitere Details zum Stollensystem Galant sowie unsere umfangreiche Typenliste.

www.flexo-raumsysteme.de



Alurahmen-Schiebetüren Frame

› Ganz im Stil des Bauhauses der 1920er Jahre mit seiner klaren, geradlinigen und reduzierten Architektursprache, kommen unsere neuen Schiebetürsysteme Frame daher.



› **Der moderne Industrielook**

Die schmalen schwarzen Aluminium-Profile im Sprossenlook in Kombination mit Glas erinnern an Fabrikfenster und unterstreichen den Charme der frühen Industrialisierung. Für jedes Feld wird jeweils eine Glasscheibe einzeln verarbeitet und in die Rahmen eingesetzt. Wählen Sie zwischen Klar- oder Mattglas aus.

- 1 Frame mit 3 Schiebetüren als Sprosse Matt 98/02
- 2 Die eingesetzten Griffprofile verfügen beidseitig über Griffmulden
- 3 Durchsicht mit Klarglas – bei Mattglas dagegen scheint der Hintergrund nur schemenhaft durch

INFO

Frame
20-21



Abb. Alurahmen-Schiebetür Frame: 3 Schiebetüren als Quadrat Klar 98/03 mit Boden- und Deckenschiene

Alurahmen-Schiebetüren Frame

- > Die neuen Türen im Industrielook
- > Als stehendes Türsystem möglich
- > Gefertigt im individuellen Sondermaß
- > Türrahmen aus matt schwarzen Aluminium-Profilen im Sprossenlook in Kombination mit Glas
- > Keine aufgeklebten Streben, jedes Glasfeld ist eine Einzelscheibe
- > Einscheiben-Sicherheits-Glas (ESG)
- > Gefertigt nach DIN EN 12150-1 in Vreden
- > Automatischer Selbsteinzug optional möglich

> Made in Germany

> Noch mehr Infos

Auf unserer Internetseite finden Sie weitere Details zu allen Systemen sowie unsere Typenliste.



www.flexo-raumsysteme.de

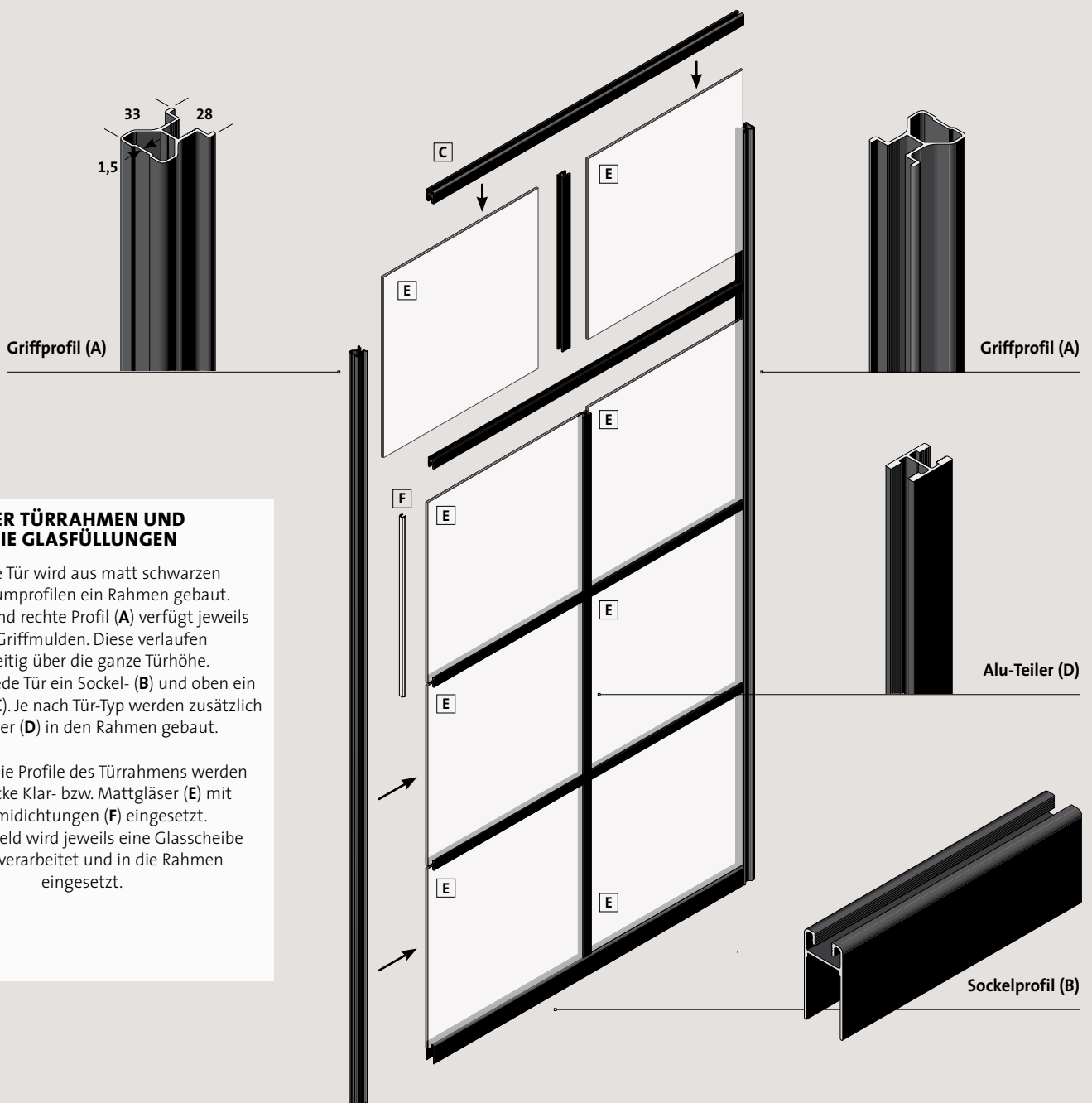

DER TÜRRAHMEN UND DIE GLASFÜLLUNGEN

Für jede Tür wird aus matt schwarzen Aluminiumprofilen ein Rahmen gebaut. Das linke und rechte Profil (A) verfügt jeweils über Griffmulden. Diese verlaufen beidseitig über die ganze Türhöhe. Unten hat jede Tür ein Sockel- (B) und oben ein Kranzprofil (C). Je nach Tür-Typ werden zusätzlich Alu-Teiler (D) in den Rahmen gebaut.

Zwischen die Profile des Türrahmens werden 4 mm dicke Klar- bzw. Mattgläser (E) mit Gummidichtungen (F) eingesetzt. Für jedes Feld wird jeweils eine Glasscheibe einzeln verarbeitet und in die Rahmen eingesetzt.

FRAME ALS STEHENDES TÜRSYSTEM

- Die Türen (T) werden oben in einer zweispurigen Deckenschiene (I) geführt
- Unten laufen die Türen mit kugelgelagerten Rollen auf einer zweispurigen Bodenschiene (J)
- Die Bodenrollen sind „unsichtbar“ im Sockelprofil verbaut
- Die Bodenschiene ist universell für alle Fußböden einsetzbar
- Mehrflügelige Türanlagen sind möglich
- Alle Türen werden im Sondermaß gefertigt
- Die maximale Türbreite ist bis 1200 mm möglich
- Durch Anbau weiterer Türen ist die Gesamtbreite unendlich möglich
- Die lichte Höhe ist bis 2650 mm möglich
- Auf Anfrage sind auch ein- bzw. dreispurige Schienen möglich

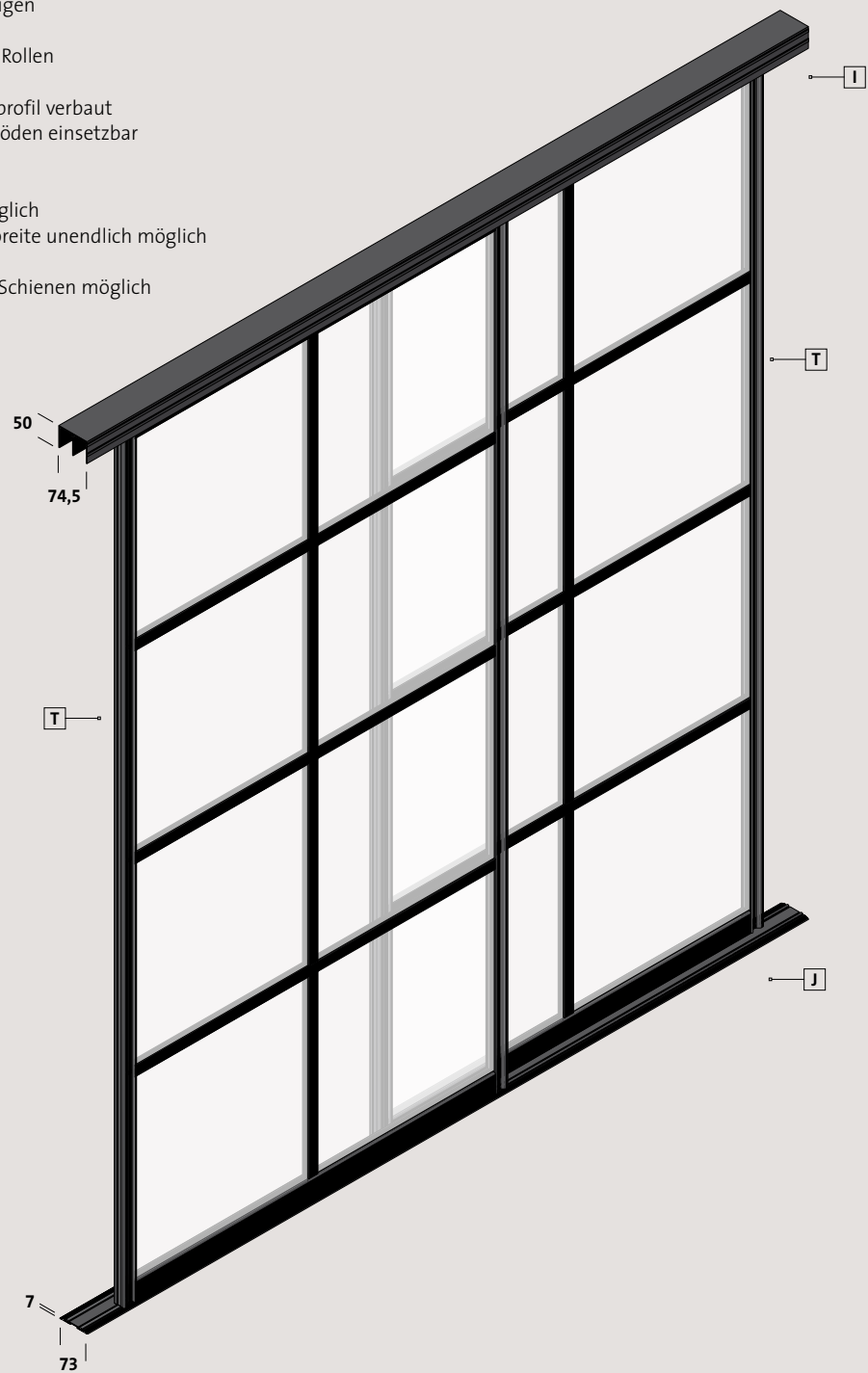

DIE LIEFERBAREN TÜR-VARIANTEN

Insgesamt vier unterschiedliche Tür-Typen mit unterschiedlichen Aufteilungen der Glasfelder und Gläsern sind möglich. Je nach Türhöhe werden die Sprossen bzw. Quadrate unterschiedlich aufgeteilt



98/01
Sprosse Klar



98/02
Sprosse Matt



98/03
Quadrat Klar



98/04
Quadrat Matt

Gleittür-Bausätze und -Baupakete

> Optimal für Selbermacher

Fertigen Sie mit den Baupaketen Schranksysteme, begehbare Schränke oder Raumteiler an, trennen Sie Nischen und Ecken ab. Kostengünstiger geht's kaum: Stabile hochwertige Alurahmen-Gleittüren in vielen Varianten, dank Selbstbau zu einem Super-Preis! Alles, was Sie dazu brauchen, sind die Gleittür- und Schienen-Baupakete. Wir bieten die Türen mit silbernen wie auch schwarzen Aluprofilen sowie als raum- und halbhohe Varianten an.



> Halbhoch für die Dachschräge

Die ideale Lösung für den Kniestock unter der Dachschräge sind unsere neuen halbhohen Gleittüren.

- 1 Halbhohe Gleittüren mit silbernen Profilen und Schienen sowie Füllungen in Holzoptik Buche Matt
- 2 Die eingesetzten Griffprofile links und rechts verfügen beidseitig über Griffmulden über die ganze Türhöhe
- 3 Leicht und leise gleiten die Türen mit den kugelgelagerten Rollen über die Bodenschiene



- 4 Halbhohe Gleittüren mit schwarzen Profilen und Schienen sowie Füllungen Hochglanz Schwarz
- 5 Raumhohe Gleittüren mit senkrechter Frontenteilung und zusätzlich aufgebrachtem Spiegel



INFO

Gleittür-Bausätze
24-29



Gleittür-Bausätze mit Frontenteiler

- **Besonders stabile Alurahmen-Gleittüren in Top-Qualität**
- Dank Selbstbau zu einem Super-Preis
- Gleittüren mit senkrechtem Frontenteiler
- Griffprofil Basic
- Jede Tür auf Wunsch-Maß anpassbar
- Maximale Türbreite: 1260 mm, maximale Gesamthöhe: 2600 mm
- Aus- und anbaubar, einfach mit weiteren Türen erweitern
- Sehr leichter Zusammenbau dank hochwertiger Komponenten
- Automatischer Selbsteinzug optional möglich
- Profil-/Schienenfarben: Eloxal Silber oder Matt Schwarz
- 10 unterschiedliche Füllungsfarben bzw. Dekore

➤ **Made in Germany**

➤ **Noch mehr Infos**

Auf unserer Internetseite finden Sie weitere Details zu allen Systemen sowie unsere Typenliste.



www.flexo-raumsysteme.de

BAUPAKET A: GLEITTÜR-BAUSATZ

Alles zum Selbstbau einer Gleittür (A) in einem Paket: Aluprofile, Rollen-Technik und die Türfüllung. Mehrere Tür-Baupakete stehen zur Auswahl. Die kugelgelagerte Rollentechnik ist im Rahmen integriert. Die Türfüllung wird in den Rahmen gebaut und ist durch ein senkrechtes Alu-H-Profil unterteilt.

In jedem Paket sind 10 mm starke Platten als Türfüllung enthalten. Auf der Vorder- und Rückseite sind jeweils zwei unterschiedliche Dekore (Wende-Dekor) aufgebracht.

Dekor Vorderseite	Dekor Rückseite
1b/20 Reinweiß	1b/43 Graubraun
1c/48 Ahorn matt*	1c/52 Buche matt*
1c/46 Eiche Riviera*	1c/50 Pinie weiß*
1c/37 Eiche geplankt*	1c/39 Eiche Trüffel*
40/01 Hochglanz Weiß	40/02 Hochglanz Schwarz



Mit Frontenteiler

NEU

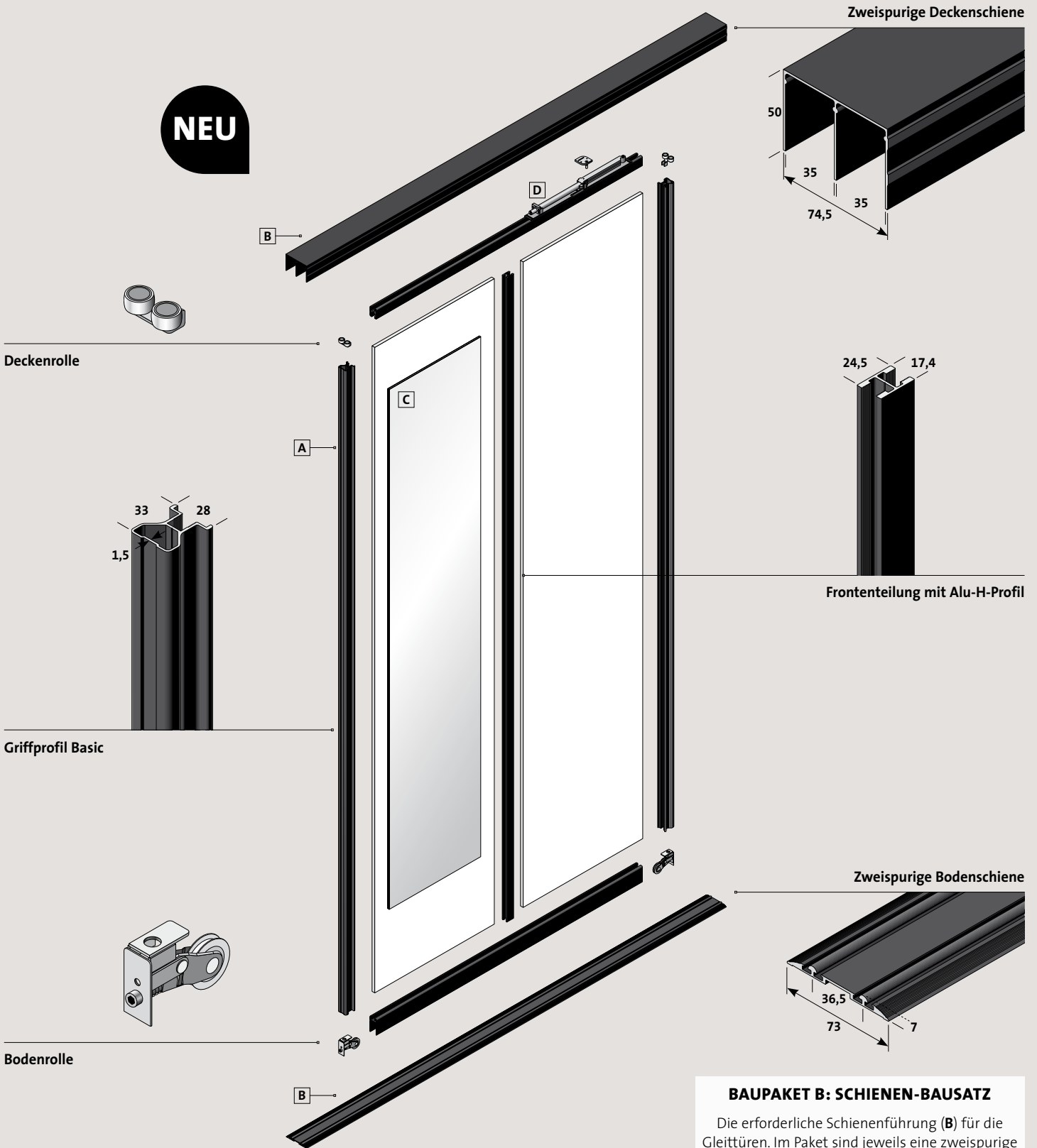

Griffprofil Basic

Bodenrolle

Deckenrolle

PROFIL-/SCHIENENFARBEN

Alle Gleittür- und Schienen-Bausätze sind in Eloxal Silber und Matt Schwarz lieferbar.

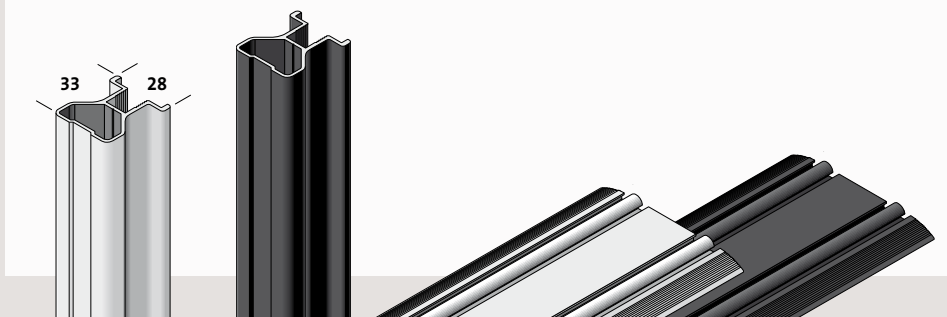

Alle Maßangaben in mm

BAUPAKET B: SCHIENEN-BAUSATZ

Die erforderliche Schienenführung (B) für die Gleittüren. Im Paket sind jeweils eine zweispurige Decken- und Universal-Bodenschiene.

Die Schienen sind nach Bedarf kürzbar und durch Anbau weiterer Schienen erweiterbar.

BAUPAKET C: SPIEGEL-BAUSATZ

Der Spiegel (C) wird einfach mit den Halterungen und dem Spiegelklebeband auf die Gleittür montiert.

BAUPAKET D: SELBSTSTEINZUG-BAUSATZ

Ein kleiner Schubs genügt und schon schließt die Tür sanft und leise. Unsichtbarer Einbau in die Deckenschiene und auf die Tür (D).

Gleittür-Bausätze ohne Frontenteiler

- **Halbhoch für die Dachschräge und raumhoch**
- Dank Selbstbau zu einem Super-Preis
- Gleittüren mit vollflächiger Türfüllung
- Griffprofil Basic
- Jede Tür auf Wunsch-Maß anpassbar
- Maximale Türbreite: 1022 mm
- Maximale Gesamthöhe: 1400 bzw. 2600 mm
- Aus- und anbaubar, einfach mit weiteren Türen erweitern
- Sehr leichter Zusammenbau dank hochwertiger Komponenten
- Automatischer Selbsteinzug optional möglich
- Profil-/Schienenfarben: Eloxal Silber oder Matt Schwarz
- 10 unterschiedliche Füllungsfarben bzw. Dekore

➤ Made in Germany

➤ Noch mehr Infos

Auf unserer Internetseite finden Sie weitere Details zu allen Systemen sowie unsere Typenliste.



www.flexo-raumsysteme.de







GLEITTÜR-BAUSATZ

Alles zum Selbstbau einer Gleittür: Aluprofile (**A, B, C**), Rollen-Technik (**D**) und die Türfüllung (**E**).

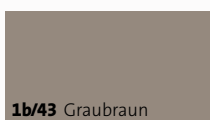
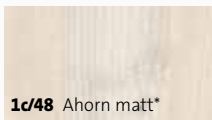
Die halbhohen Türen sind optimal geeignet für den Kniestock oder Bau von Side-/Highboards. Die raumhohen Türen sind nutzbar als Raumteiler, Nischen- und Schranklösung oder als begehbare Schrank.

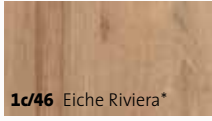
Mehrere Tür-Baupakete stehen zur Auswahl. Die kugelgelagerte Rollentechnik ist im Rahmen integriert. Die Türfüllung besteht aus einer 10 mm starken Platte und wird ohne Teiler in den Rahmen gebaut.

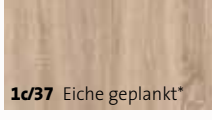
Bei den Melamin-Dekoren ist die Füllungsplatte beidseitig dekorgleich. Bei Schichtstoff Hochglanz ist eine Seite Weiß und die andere Seite Schwarz.

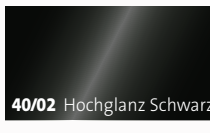
 1b/20 Reinweiß	 1b/43 Graubraun
 1c/48 Ahorn matt*	 1c/52 Buche matt*
 1c/46 Eiche Riviera*	 1c/50 Pinie weiß*
 1c/37 Eiche geplankt*	 1b/53 Uni Signalweiß
Dekor Vorderseite	Dekor Rückseite
 40/01 Hochglanz Weiß	 40/02 Hochglanz Schwarz

NEU

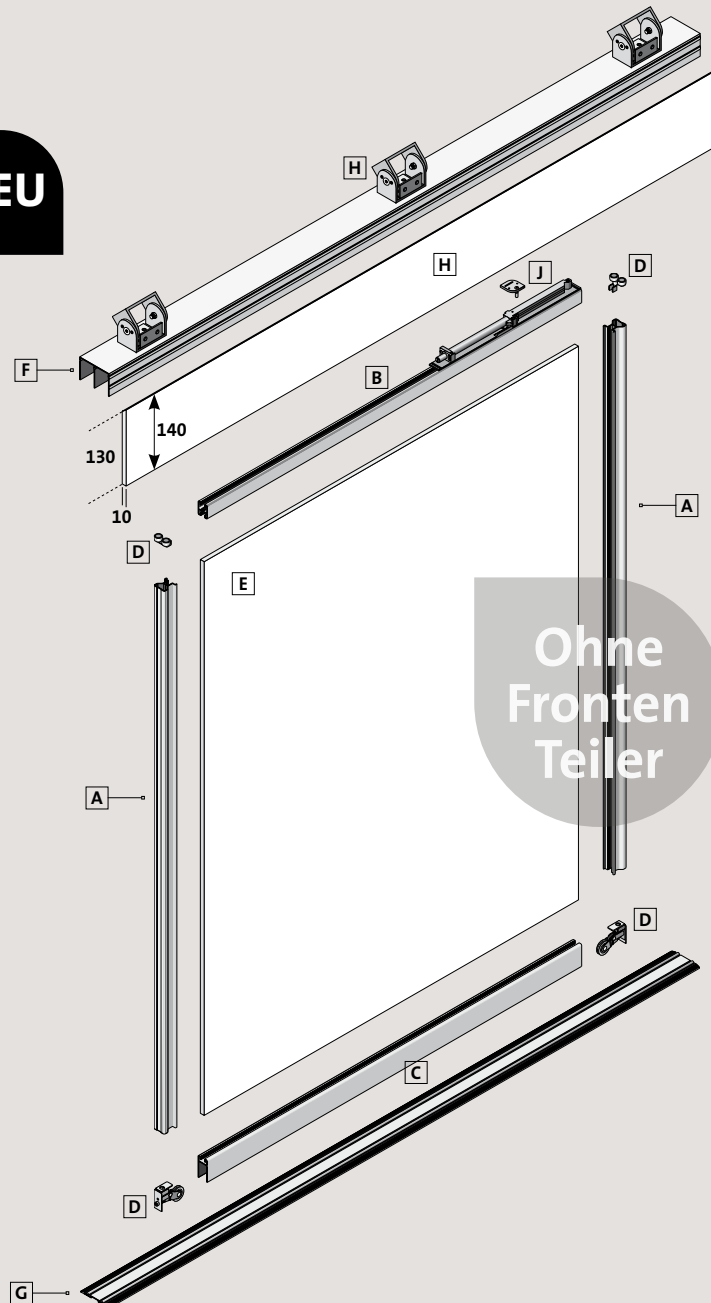

NEU

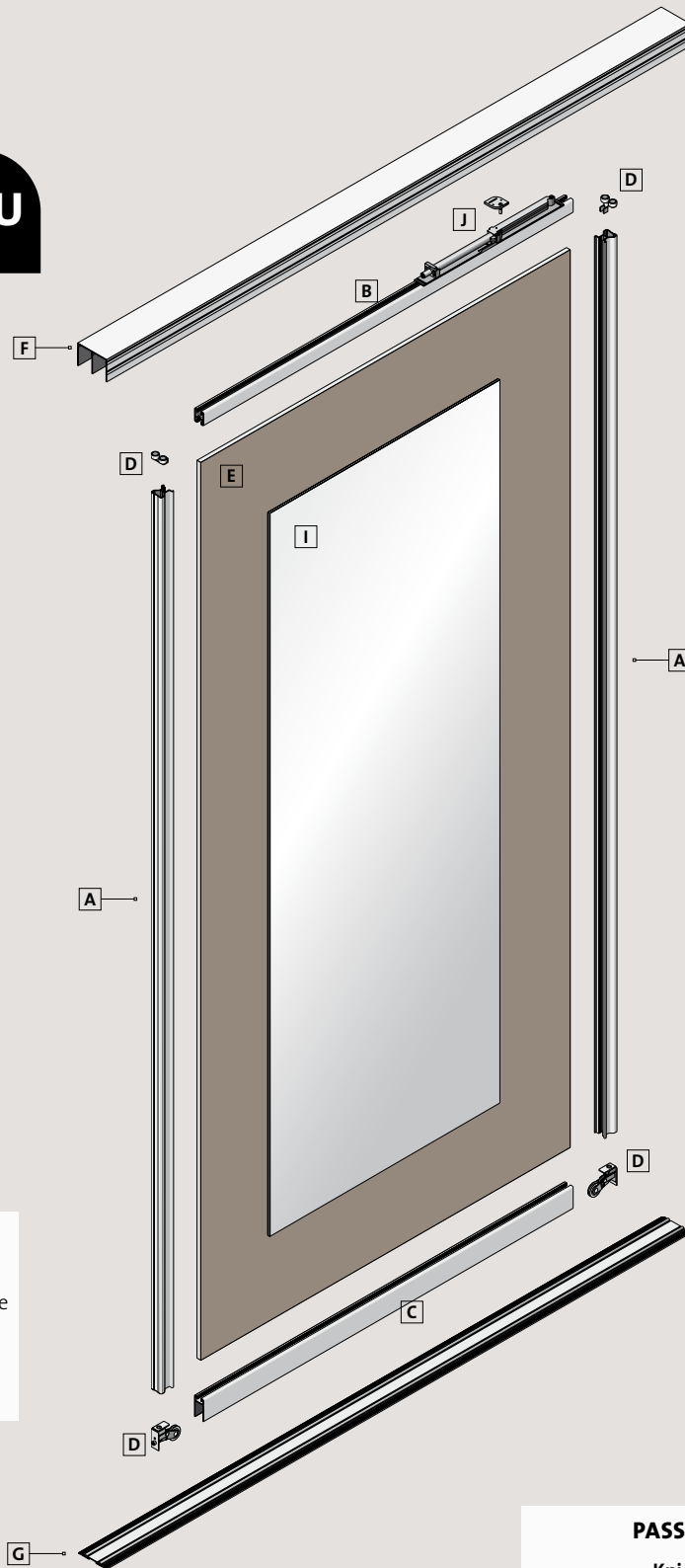

SCHIENEN-BAUSATZ

Die erforderliche Schienenführung für die Gleittüren. Im Paket sind jeweils eine zweispurige Decken- (F) und Universal-Bodenschiene (G). Die Schienen sind nach Bedarf kürzbar und durch Anbau weiterer Schienen erweiterbar.

PROFIL-/SCHIENENFARBEN

Alle Gleittür- und Schienen-Bausätze sind in Eloxal Silber und Matt Schwarz lieferbar.

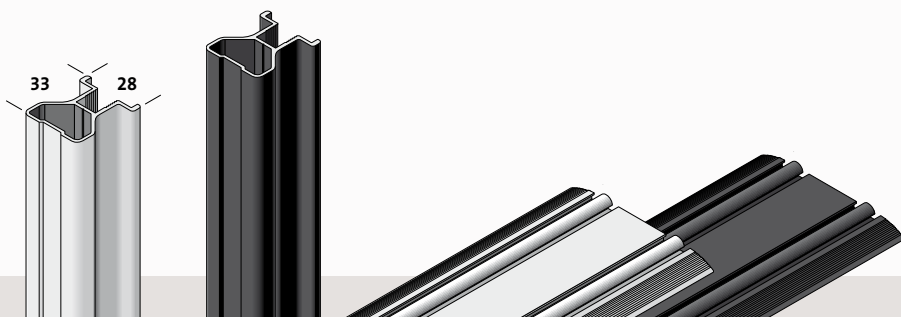

Alle Maßangaben in mm

PASSENDES ZUBEHÖR

Kniestock-Bausatz (H)

Mit den Beschlägen wird die Deckenschiene an die Dachschräge montiert. Die Beschläge lassen sich auf die Dachneigung einstellen. Mit der Blende werden die Beschläge abgedeckt.

Spiegel-Bausatz (I)

Der Spiegel wird einfach mit den Halterungen und dem Spiegelklebeband auf die Gleittür montiert.

Selbsteinzug-Bausatz (J)

Ein kleiner Schubs genügt und schon schließt die Tür sanft und leise. Unsichtbarer Einbau in die Deckenschiene und auf die Tür.

Gleittür-Baupakete ohne Füllungen

- > **Noch mehr Möglichkeiten für den kreativen Handwerker**
- > Alles zum Bau von Gleittür-Anlagen
- > Die Türfüllungen sind nicht enthalten, setzen Sie eigene Platten oder Gläser ein
- > Jede Tür auf Wunsch-Maß anpassbar
- > Maximale Türbreite: 1022 mm
- > Maximale Gesamthöhe: 1400 bzw. 2600 mm
- > Aus- und anbaubar, einfach mit weiteren Türen erweitern
- > Sehr leichter Zusammenbau dank hochwertiger Komponenten
- > Automatischer Selbsteinzug optional möglich
- > Profil-/Schienenfarben: Eloxal Silber oder Matt Schwarz

> Made in Germany

GLEITTÜR-BAUPAKETE

Alles zum Selbstbau einer Gleittür:
Aluprofile, Rollen-Technik, jedoch Türfüllung nicht enthalten. Die halbhohen Türen (A) sind optimal geeignet für den Kniestock oder Bau von Side-/Highboards. Die raumhohen Türen (B) sind nutzbar als Raumteiler, Nischen- und Schranklösung oder als begehbare Schrank.

Für jede Gleittür wird ein Alurahmen auf Maß gefertigt. Die kugelgelagerte Rollentechnik ist im Rahmen integriert. Eigene Platten oder Gläser in einer Stärke von 4 bis 10 mm sind einsetzbar.

Waagerechte Frontenteilungen mit optionalen Alustegen sind möglich.

NEU

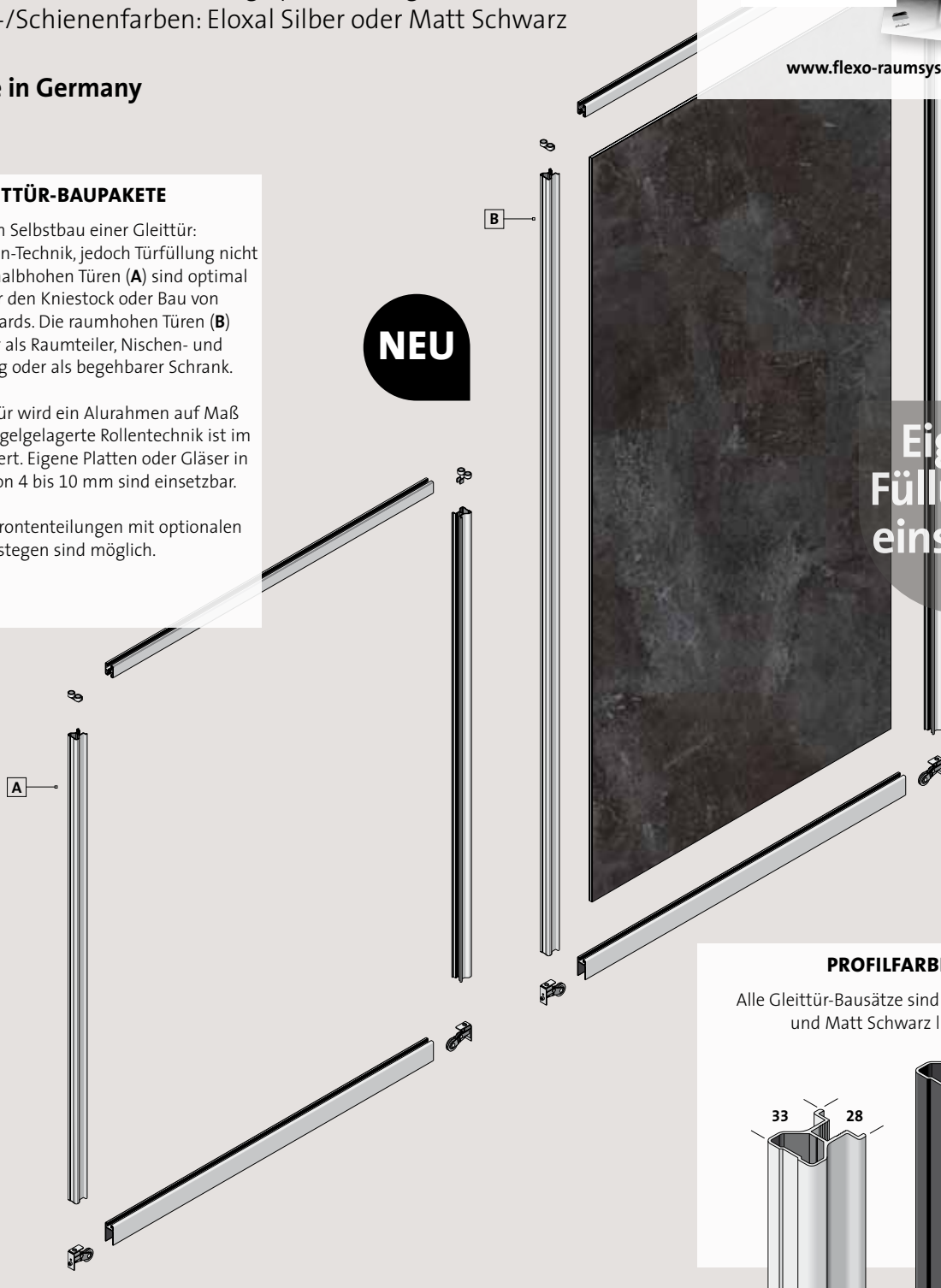

> Noch mehr Infos

Auf unserer Internetseite finden Sie weitere Details zu allen Systemen sowie unsere Typenliste.



www.flexo-raumsysteme.de

PROFILFARBEN

Alle Gleittür-Bausätze sind in Eloxal Silber und Matt Schwarz lieferbar.

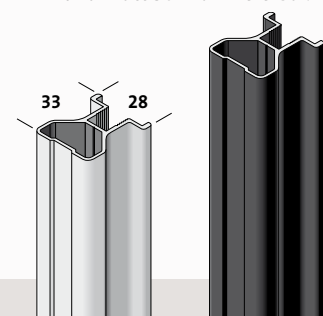

Einspurige Deckenschiene

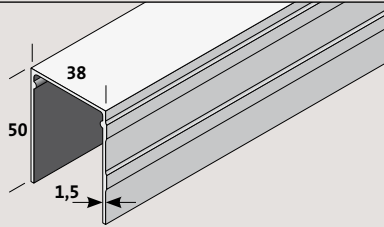

Zweispurige Deckenschiene

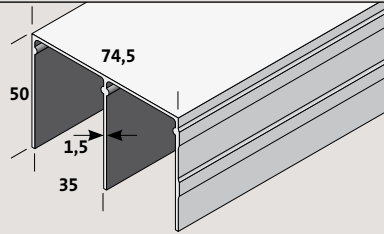

Füllungsteilerder Alusteg

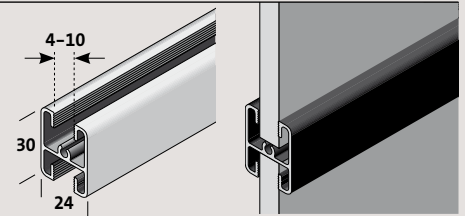

Einspurige Universal-Bodenschiene

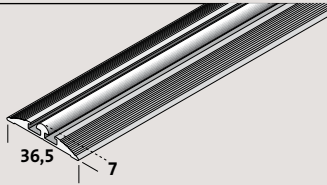

Zweispurige Universal-Bodenschiene

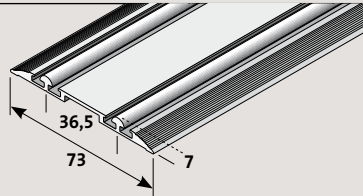

Dreispurige Universal-Bodenschiene

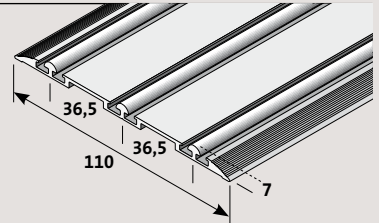

Einspurige Teppich-Bodenschiene

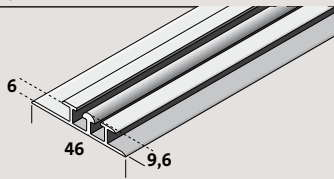

Einspurige Parkett-Bodenschiene

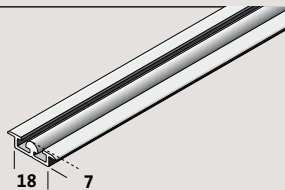

Selbsteinzug flexmotion

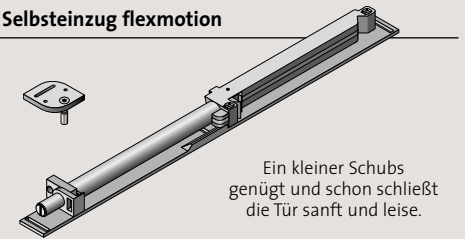

Gummidichtung

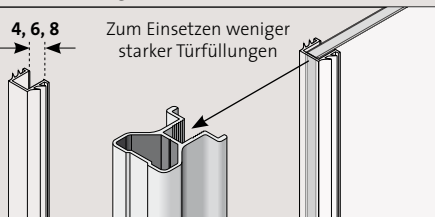

Silikon D-Profil Silbergrau



Staubbürste

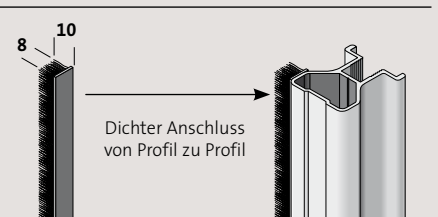

Wandausgleichsprofil, aufdoppelbar

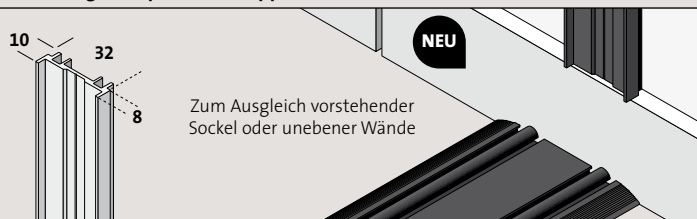

Schrägtürbeschlag und Führungsprofil

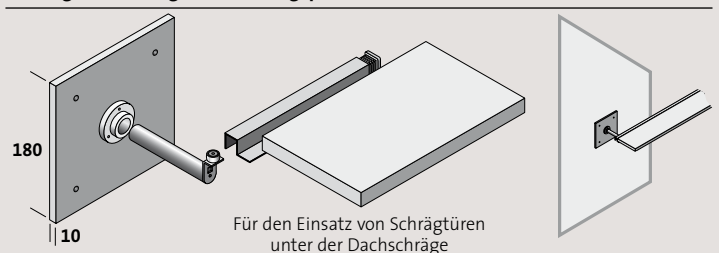

Kniestockbeschlag, Aluminium

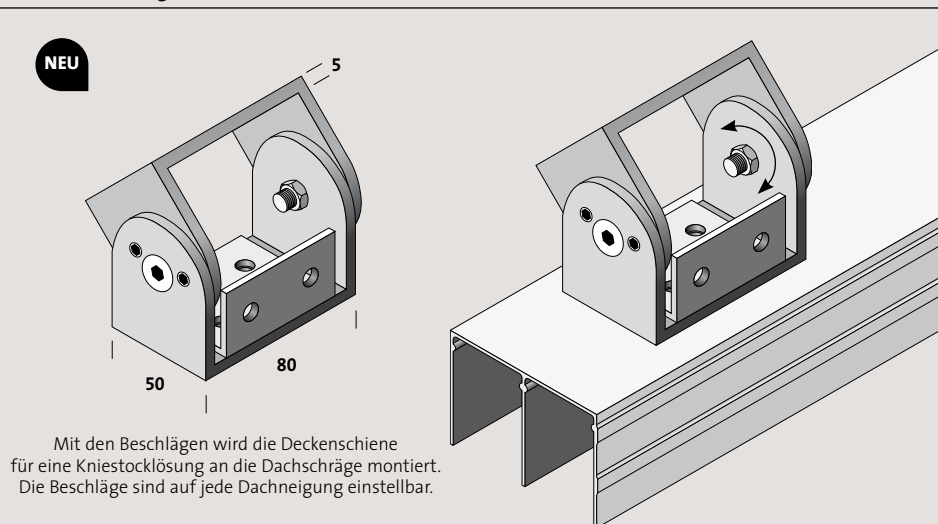

SCHIENENFARBEN

Alle Schienen und Profile sind in Eloxal Silber und Matt Schwarz lieferbar.

Kleiderstangen für die Dachschräge

> Hier zeigen wir Ihnen unsere neuen hochwertigen Kleiderstangen als enorm funktionelle Ordnungshelfer für die Dachschräge. Die Kleiderstangen sind als Komplett-Sets in zwei Varianten erhältlich: Als fest montierte oder als hin- und herschiebbare Kleiderstange.



FESTE KLEIDERSTANGE

Die Kleiderstange wird mit zwei auf die Dachneigung einstellbaren Aluminium-Beschlägen und Verbindungsstangen an die Dachschräge montiert.

Komplett-Set:

- Kleiderstange, Länge 1000 mm, Aluminium Silber, geriffelt
- 2 einstellbare Beschläge, Aluminium Silber, inklusive Verbindungsstangen



FAHRBARE KLEIDERSTANGE

Die Kleiderstange wird mit den Verbindungsstangen in eine Laufschiene eingehangen und kann hin- und hergeschoben werden. Auf jede Dachneigung einstellbar.

Komplett-Set:

- Kleiderstange, Länge 1000 mm, Aluminium Silber, geriffelt
- 2 einstellbare Beschläge, Aluminium Silber, inklusive Verbindungsstangen
- Laufschienen-Set, Länge 1900 mm, Aluminium Silber

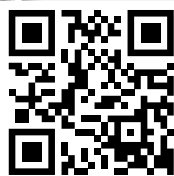

> Noch mehr Infos

Auf unserer Internetseite finden Sie weitere Details zu den neuen Kleiderstangen sowie unsere umfangreiche Typenliste.

www.flexo-raumsysteme.de



NEU

2

NEU

Ihre Checkliste

> Für ein erstes Beratungsgespräch bei Ihrem Fachhändler haben wir hier eine kleine Checkliste für Sie angelegt.

UM WELCHEN RAUM GEHT ES

- Keller
- Hauswirtschaftsraum
- Flur / Garderobe
- Badezimmer
- Küche
- Esszimmer
- Wohnzimmer
- Schlafzimmer
- Kinderzimmer
- Dachboden
- Home Office
- Büro

DIE RAUMSITUATION

- Nische / Einbauschränk
- Frei stehender Schrank
- Begehbarer Schrank
- Raumteiler
- Dachschrägenlösung
- Kniestocklösung

GEWÜNSCHTES MAß

 Breite

 Höhe

 Tiefe

MIT GLEIT-/SCHIEBETÜREN

- Nein
- Ja
- Alurahmen-Gleittür
- Schiebetür Frame
- Gleittür-Bausatz

MIT INNENSYSTEM

- Nein
- Ja
- Stollensystem Galant
- Kleiderstangen-Set

> Noch mehr von flexo



Glastüren



Tür- und Trennsysteme Framework



Sicht- und Windschutz

IHR FLEXO-FACHHÄNDLER

flexo
Raumsysteme

flexo Raumssysteme GmbH
Max-Planck-Straße 7 · D-48691 Vreden

Telefon +49 (0) 25 64-3 92 96-0

www.flexo-raumssysteme.de
info@flexo-raumssysteme.de