

# Spitzenqualität für Profis



# Willkommen bei beko ...

### Spitzenqualität wird sich am Markt durchsetzen

Auf diesem Leitgedanken der beko GmbH ist der Erfolg des Unternehmens gegründet. **Innovationsfreude, Neugier, Qualitätsbewusstsein und das richtige Gespür für den Markt** beweisen die Mitarbeiter jeden Tag aufs Neue. **Sich nie zufrieden geben mit dem, was ist – ständig auf der Suche nach Verbesserung und dem Streben nach 100%iger Perfektion**, das sind Leitmotive, die unser Team täglich lebt. Engagierte Mitarbeiter, vereint mit hervorragenden Produkten, sind das Geheimnis unseres gemeinsamen Erfolges.

Unsere **erstklassigen Produkte** und der **zuvorkommende Service** ermöglichen es Ihnen, eine erfolgreiche Geschäftsbeziehung mit Ihren Kunden zu pflegen.

### Zuverlässig, schnell und kundennah

Wir sind für Sie da – wann immer Sie uns brauchen. **Das ständig auf dem neuesten Stand der Technik geschulte beko Außendienst-Team steht Ihnen mit seinem ganzen Know-how zur Verfügung.** Gemeinsam erschließen wir neue Anwendungsgebiete oder erarbeiten außergewöhnliche Lösungswege.

### Auf zu neuen Ufern

In jüngster Zeit sind weitere einzigartige Produkte entstanden, die unsere Kunden überraschen und begeistern. **Diese Begeisterung ist der Antrieb, um gemeinsam mit dem Kunden aus Visionen Produkte für den gemeinsamen Erfolg entstehen zu lassen.**

**beko**  ... ich will's



**beko** Zentrale

**best of beko** Forum



**beko** TERRASYS-Halle



**beko**  Kompetenz-Zentrum

# Inhaltsübersicht

<b>Klebstoffe</b>	Seite 04-27
<b>Dichtstoffe</b>	
Spritzbare Dichtstoffe	Seite 28-47
KP-Bänder	Seite 48-51
RAL-Montage	Seite 52-53
Spezial-Dichtstoffe	Seite 54-57
<b>Aerosole</b>	Seite 58-75
<b>PU-Schäume</b>	Seite 76-83
<b>Klebebänder</b>	Seite 84-91
<b>Chemische Dübel</b>	Seite 92-95
<b>Sonstige chemische Produkte</b>	
Reinigung	Seite 96-113
Pflege und Versiegelung	Seite 114-118
Industrie	Seite 119-125
<b>KFZ/Performance</b>	Seite 126-131
<b>Arbeitsschutz/Protection</b>	Seite 132-137
<b>Werkzeuge</b>	Seite 138-151
<b>TERRASYS – rund um Terrasse und Balkon</b>	Seite 152-173
<b>Zubehör</b>	
Vorbehandlung/Primer	Seite 174-175
Verarbeitung	Seite 176-185
<b>Verkaufsunterstützung</b>	Seite 186-195
<b>Alphabetische Produktübersicht</b>	Seite 196-197
<b>Artikelnummernverzeichnis/Notizen</b>	Seite 198-203

# Klebstoffe

## Allcon 10

### Konstruktionsklebstoff

Witterungsbeständig gemäß DIN EN 204 D4, Prüfbericht liegt vor, verbindet nahezu alle Materialien, einkomponentig, einfache Handhabung, ohne Lösemittel, alterungsbeständig, gegen viele Chemikalien beständig, frostsicher, natursteinverträglich, GEV-EMICODE® EC 1<sup>Plus</sup> – sehr emissionsarm

**Verarbeitungsvorteile:** Verwendung üblicher Kartuschenpressen, bereits nach ca. 7 bis 10 Minuten belastbar, ohne Primer anwendbar, ersetzt viele andere Klebstoffe und Leime, Sicherheit in der Anwendung, immer das richtige Produkt zur Hand, angebrochene Kartusche ca. 10 Monate haltbar, ungeöffnet ca. 18 Monate haltbar, gute Dosierbarkeit, überstreich- und überlackierbar, im Innen- und Außenbereich anwendbar

**Anwendungsbereiche:** Verbindung von Holz, Span-, Faserplatten, MDF, beschichteten Platten, Metallen, Alu, Natur-, Kunststein, Beton, Marmor, Keramik, Kunststoffen, Gipsplatten, Schaumstoff (EPS), Hartschaum, Acryl, Isolierungen und vielem mehr

Farbe	Inhalt	Art.-Nr.	VE
beige	310 ml	260 100 310	12
beige	150 ml	260 100 150	20

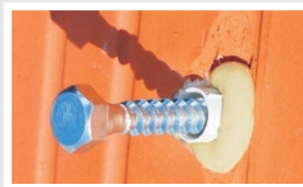

IM  
PRAKTISCHEN  
VERKAUFS-  
KARTON



**Original**



### Zubehör

Muster-Brett Allcon 10, Art.-Nr.: 260 100 995, Art.-Nr.: 260 100 991,

siehe oben, Seite 191

Allclean Oberflächenreiniger, Art.-Nr.: 266 120 0500, Seite 97

Evolution Thekendisplay Allcon 10, Art.-Nr.: 260 100 312, Seite 191

Mehr Infos:





## Zubehör

Muster-Brett Allcon 10+, Art.-Nr.: 265 100 991, siehe oben, Seite 191  
 Allclean Oberflächenreiniger, Art.-Nr.: 266 120 0500, Seite 97

Mehr Infos:



## Allcon 10+ Konstruktionsklebstoff

Profiqualität, geprüft nach WATT 91 DIN EN 204 D4, verbindet nahezu alle Materialien, einkomponentig, einfache Handhabung, ohne Lösemittel, witterungs- und alterungsbeständig, gegen viele Chemikalien beständig, frostsicher, natursteinverträglich, GEV-EMICODE® EC 1<sup>Plus</sup> – sehr emissionsarm

**Verarbeitungsvorteile:** Verwendung üblicher Kartuschenpressen, bereits nach ca. 7 bis 10 Minuten belastbar, ohne Primer anwendbar, ersetzt viele andere Klebstoffe und Leime, Sicherheit in der Anwendung, immer das richtige Produkt zur Hand, angebrochene Kartusche bis ca. 10 Monate haltbar, ungeöffnet ca. 18 Monate haltbar, gute Dosierbarkeit, überstreich- und überlackierbar, im Innen- und Außenbereich anwendbar

**Anwendungsbereiche:** Verbindung von Holz, Span-, Faserplatten, MDF, beschichteten Platten, Metallen, Alu, Natur-, Kunststein, Beton, Marmor, Keramik, Kunststoffen, Gipsplatten, Schaumstoff (EPS), Hartschaum, Acryl, Isolierungen und vielem mehr

Farbe	Inhalt	Art.-Nr.	VE
grau	310 ml	265 100 310	12

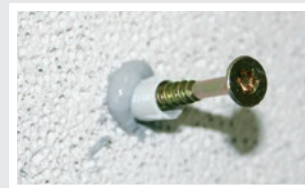

# Klebstoffe

## Tackcon

### Superflex – klebt & dichtet

Einkomponentig, hochshorig, Shore 45 (zäh-elastisch), breites Haftspektrum, Verklebung dauerelastisch, vibrationsfest, schlagzäh, überstreichbar (außer Alkydharzlacke), bedingt schleifbar, nicht korrosiv, natursteinverträglich, UV-, witterungs- und alterungsbeständig, ausgezeichnete Wasser- und Salzsprühnebelbeständigkeit, hohe Reißfestigkeit, gute Chemikalienbeständigkeit, siliconfrei, bakterienresistent, „Beständigkeit gegen künstliche Gülle“ in Anlehnung an: DIBt-Richtlinie „Innenbeschichtungen für Güllebehälter“ Oktober 1999

**Verarbeitungsvorteile:** für normale Kartuschenpressen, mit **beko Glättemittel** glättbar, kombiniert Dichten und Kleben, reagiert mit Feuchtigkeit, härtet schnell aus

**Anwendungsbereiche:** Anschlussfugen im Betonbau, Konstruktionsverklebung von Holz, Kombinationsverklebung mit Metallen, Keramik, Spiegel, Stein, Kunststoff, Holzleisten, Dekorplatten, Beton und vielem mehr, Schiffsbau

Farbe	Inhalt	Art.-Nr.	VE
weiß	310 ml	240 310 1	12
schwarz	310 ml	240 310 2	12
grau	310 ml	240 310 3	12
beige	310 ml	240 310 4	12
dunkelbraun	310 ml	240 310 5	12
dunkelgrau	310 ml	240 310 7	12
weiß	600 ml	240 600 1 *	20
schwarz	600 ml	240 600 2 *	20
grau	600 ml	240 600 3	20
weiß	195 l	240 220 1 **	1
grau	195 l	240 220 3 **	1

\* Mindestbestellmenge 720 Stk., Lieferzeit auf Anfrage.

\*\* Lieferzeit auf Anfrage.

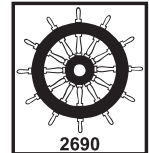

### Zubehör

Muster-Brett Tackcon, Art.-Nr.: 240 310 10, **siehe oben, Seite 191**

Allclean Oberflächenreiniger, Art.-Nr.: 266 120 0500, **Seite 97**

Glättemittel für Dichtstoffe, Art.-Nr.: 200 2 XXXX, **Seite 114**

Fugenspachtel-Set, Art.-Nr.: 200 3, **Seite 142**

Mehr Infos:





Evolution Thekendisplay Tackcon  
(Art.-Nr.: 240 310 312, Seite 191),  
für die perfekte Präsentation auf  
der Verkaufstheke

Mehr Infos:



## Tackcon transparent

### Flexibles 1-Komponenten-Mischpolymer

Hochshorig, Shore 45 (zäh-elastisch), neutralvernetzend, breites Haftspektrum, Verklebung dauerelastisch, vibrationsfest, schlagzäh, anstrichverträglich, lösemittelfrei, nicht korrosiv, alterungsbeständig, hohe Reißfestigkeit, gute Chemikalienbeständigkeit, siliconfrei, geruchlos, überstreichbar (außer Alkydharzlacke)

**Verarbeitungsvorteile:** für normale Kartuschenpressen, mit beko Glättemittel glättbar, kombiniert Dichten und Kleben, reagiert mit Feuchtigkeit

**Anwendungsbereiche:** Abdichtungen und spannungsfreie Kombinationsverklebungen im Fahrzeug-, Klima- und Apparatebau, zur Anwendung zwischen glasierten Oberflächen, Epoxyd, Polyester, Hart-PVC, Metall, lackiertem Holz, Beton, Stein, Mauerwerk, Putz und vielem mehr

Farbe	Inhalt	Art.-Nr.	VE
transparent	310 ml	239 310 1	12



# Klebstoffe

## Gecko Hybrid POP Flexibler 1-Komponenten-Kleb-/Dichtstoff

Profiqualität, sehr hohe Anfangshaftung, sehr gut glättbar, geruchlos – ungiftig, überstreichbar (außer Alkydharzlacke), anstrichverträglich, witterungs-, alterungs- und UV-beständig, feuchtigkeithärtend, lösemittel- und siliconfrei, isocyanat- und halogenfrei, lebensmittelgeeignet, natursteinverträglich, nahezu kein Schrumpfen, erfüllt die Anforderungen gemäß DGNB Qualitätsstufe 4, GEV-EMICODE® EC 1<sup>Plus</sup> – sehr emissionsarm

**Verarbeitungsvorteile:** keine Fixierung der Fügeile notwendig, Verklebung ca. 20 Minuten korrigierbar, „Nass in Nass“ überlackierbar, unter Wasser verarbeitbar, verklebte Bleche können wegen der guten Temperaturbelastbarkeit pulverbeschichtet werden

**Anwendungsbereiche:** Abdichtungen und spannungsfreie Kombinationsverklebungen im Fahrzeug-, Karosserie- und Containerbau, Anwendungen im lebensmittelnahen Bereich, vibrationsfestes Anbringen von Schildern und Beschriftungen, Verklebung von Dämmstoffen, Natursteinverklebungen, Spiegelverklebungen, Montage von Photovoltaikanlagen

Farbe	Inhalt	Art.-Nr.	VE
weiß	310 ml	245 310 1	12
schwarz	310 ml	245 310 2	12
grau	310 ml	245 310 3	12
beige	310 ml	245 310 4	12
mittelbraun/terrakotta	310 ml	245 310 5	12
graubraun	310 ml	245 310 6	12



## Gecko Hybrid POP Beutelware\* Flexibler 1-Komponenten-Kleb-/Dichtstoff im 600-ml-Beutel

Farbe	Inhalt	Art.-Nr.	VE
weiß	600 ml	245 600 1	20
schwarz	600 ml	245 600 2	20
grau	600 ml	245 600 3	20
beige	600 ml	245 600 4	20

\* Mindestbestellmenge 900 Stk., Lieferzeit auf Anfrage.



### Zubehör

- Muster-Brett Gecko, Art.-Nr.: 245 310 999, siehe oben, Seite 191
- Allclean Oberflächenreiniger, Art.-Nr.: 266 120 0500, Seite 97
- Polymer Primer, Art.-Nr.: 245 250, Seite 174
- Glättemittel für Dichtstoffe, Art.-Nr.: 200 2 XXXX, Seite 114
- Fugenspachtel-Set, Art.-Nr.: 200 3, Seite 142

Mehr Infos:



# Klebstoffe



Mehr Infos:



**Evolution Thekendisplay**  
**Gecko Hybrid POP**  
 [Art.-Nr.: 245 310 312, Seite 191],  
 für die perfekte Präsentation auf  
 der Verkaufstheke

## Gecko transparent

### Flexibler Klebstoff

Profiqualität, gute Anfangshaftung, korrigierbar, sehr gut glättbar, geruchlos – ungiftig, GEV-EMICODE® EC 1<sup>Plus</sup> – sehr emissionsarm, anstrichverträglich, alterungsbeständig, feuchtigkeitshärtend, lösemittel- und siliconfrei, isocyanat- und halogenfrei, phthalat- und PCB-frei, nahezu kein Schrumpfen, Haltbarkeit von 18 Monaten, VOC-Emissionsklasse A+, überlackierbar (außer Alkydharzlacke)

**Verarbeitungsvorteile:** keine Fixierung der Fügeile notwendig, Verklebung ca. 10 Minuten korrigierbar, „Nass in Nass“ überlackierbar

**Anwendungsbereiche:** Abdichtungen und spannungsfreie Kombinationsverklebungen im Fahrzeug-, Karosserie- und Containerbau, vibrationsfestes Anbringen von Schildern und Beschriftungen, Verklebung von Dämmstoffen

Farbe	Inhalt	Art.-Nr.	VE
transparent	300 ml	245 310 0	12

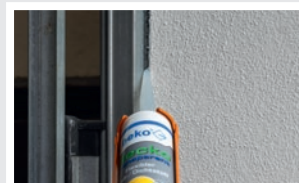

\* Information sur le niveau d'émission de substances volatiles dans l'air intérieur, présentant un risque de toxicité par inhalation, sur une échelle de classe allant de A+ (très faibles émissions) à C (fortes émissions).

# Klebstoffe

## Gecko Speed

### Flexibler Klebstoff

Blitzschnelle Anfangshaftung, korrigierbar, geruchlos, dauerelastisch, alterungsbeständig, witterungs- und UV-beständig, feuchtigkeitshärtend, silicon- und lösemittelfrei, isocyanat- und halogenfrei, hohe chemische Beständigkeit, nahezu kein Schrumpfen, nach 20 Minuten montagefest, 12 Monate haltbar, überstreichbar (außer Alkydharzlacke)

**Verarbeitungsvorteile:** keine Fixierung der Fügeile notwendig, „Nass in Nass“ überlackierbar, unter Wasser verarbeitbar, verklebte Bleche können wegen der guten Temperaturbelastbarkeit pulverbeschichtet werden

**Anwendungsbereiche:** Verklebungen im Innen- und Außenbereich auf Keramik, Stein, Holz, Metall, Kunststoff, Polyester, Edelstahl, Alu, Glas und vielen weiteren Materialien, Kombinationsverklebungen im Fahrzeug-, Karosserie- und Containerbau, vibrationsfestes Anbringen von Schildern und Beschriftungen, Verklebung von Dämmstoffen, Natursteinverklebungen, Spiegelverklebungen, Montage von Photovoltaikanlagen

Farbe	Inhalt	Art.-Nr.	VE
weiß	310 ml	247 290 1	12



## Zubehör

Muster-Brett Gecko, Art.-Nr.: 245 310 999, **Seite 191**

Allclean Oberflächenreiniger, Art.-Nr.: 266 120 0500, **Seite 97**

Polymer Primer, Art.-Nr.: 245 250, **Seite 174**

Glättemittel für Dichtstoffe, Art.-Nr.: 200 2 XXXX, **Seite 114**

Fugenspachtel-Set, Art.-Nr.: 200 3, **Seite 142**

Mehr Infos:



# Klebstoffe



Mehr Infos:



Mehr Infos:



Mehr Infos:



## Zubehör

Leimspachtel, Art.-Nr.: 200 248 02, Seite 143  
 Fibcon Stehhilfe, Art.-Nr.: 260 100 808, Seite 177



## Fibcon PU-Faserleim

In verschiedenen offenen Zeiten lieferbar:

- Fibcon 5 = 5 Minuten offene Zeit
- Fibcon 15 = 15 Minuten offene Zeit
- Fibcon 60 = 60 Minuten offene Zeit

Geprüft nach WATT 91 DIN EN 12765 C4, faserverstärkt, mit Armierung, 6 x höherer Reißwert, witterungs- und alterungsbeständig, wasserfeste Verleimung, werkzeugschonend, alterungsbeständig, lösemittelfrei, gegen viele Chemikalien beständig

**Verarbeitungsvorteile:** extrem schnelle Aushärtung (Fibcon 5), im Innen- und Außenbereich anwendbar, Fugenfestigkeit (kein Abzeichnen der Leimfugen), höchste Beständigkeit bei dynamischer Beanspruchung, 3- bis 4-fach höhere Standzeit von Fräsworkzeugen, gute Dosierbarkeit, einfache Verarbeitung, rationelle Produktion

**Anwendungsbereiche:** Verbindung von Holz-, OSB-, MDF-, Spanfaserplatten, beschichteten Platten, Natur-, Kunststein, Beton, Acryl, Keramik, Gipsplatten, Schaumstoff (EPS), Hartschaum, Isolierungen und vielem mehr, geeignet für Treppenwangen, Sandwichplatten- und Rundbogenverleimung, Keilzinkenverleimung, Küchenarbeitsplatten, Großflächenverklebung von Metallen (Alu, Edelstahl, Kupfer) auf saugenden Untergründen

### Fibcon 5

Farbe	Inhalt	Art.-Nr.	VE
beige	500 g	260 100 500	12

### Fibcon 15

Farbe	Inhalt	Art.-Nr.	VE
beige	500 g	260 100 501	12
beige	6 kg	260 100 601	1

### Fibcon 60

Farbe	Inhalt	Art.-Nr.	VE
beige	500 g	260 100 502	12
beige	6 kg	260 100 602	1

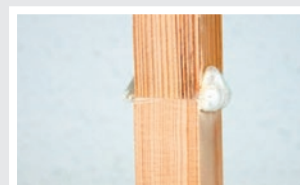

# Klebstoffe

## Allbond-Fluid

### Cyanacrylat-Reaktionsklebstoff

Hochwertiger 1-Komponenten-Cyanacrylat-Reaktionsklebstoff, transparent, sauberes Arbeiten, für glatte und saugfähige Untergründe, patentierter Dreh-Dosiersverschluss, 20 g und 50 g in gelförmiger Viskosität, 10 g in dünnflüssiger Viskosität

Inhalt	Art.-Nr.	VE
10 g	261 10	1
20 g	261 20	1
50 g	261 50	1

*Close & Clean*



## Allbond-Set

### Allbond-Fluid + Allbond-Spray

Enthält **1 Flasche Allbond-Fluid**: Hochwertiger 1-Komponenten-Cyanacrylat-Reaktionsklebstoff, transparent, sauberes Arbeiten, für glatte und saugfähige Untergründe, patentierter Dreh-Dosiersverschluss, 20 g und 50 g in gelförmiger Viskosität, 10 g in dünnflüssiger Viskosität **und 1 Dose Allbond-Spray**: Aktivatorspray für die beschleunigte Aushärtung von Cyanacrylat-Klebstoffen, farblos, dünnflüssig, lange haltbar

**Verarbeitungsvorteile:** starke Verklebung nach Sekunden, einfache Handhabung, gute Materialverträglichkeit, Sicherheit in der Anwendung, sekundenschnelle Haftung, verklebt unterschiedlichste Materialien, gelförmige Konsistenz ermöglicht sauberes Arbeiten, läuft nicht ab und tropft nicht, praktischer Drehverschluss, angebrochen bis zu 12 Monate haltbar, sehr gut dosierbar, extrem hohe Haftkraft, dauerhaft transparent, kein „Absaufen“ auf saugenden Flächen

**Anwendungsbereiche:** für Montage und Reparaturen im Innen- und Außenbereich, klebt Holz, MDF, Leder, Papier, Gummi, Kork, Metalle, Aluminium, Hartschaum, Kunststoffe, Kunststoff-Kanten, Keramik, Fliesen u. v. m.



Inhalt	Art.-Nr.	VE
50 g Fluid + 150 ml Spray	261 250	1
10 g Fluid + 30 ml Spray	261 250 4	1
20 g Fluid + 30 ml Spray	261 250 2	1
20 g Fluid + 150 ml Spray	261 250 3	1

**4**  
VERSCHIEDENE  
SETS  
LIEFERBAR



Mehr Infos:



## Klebstoffe



### Allbond-Spray

#### Aktivator-Spray für Cyanacrylat-Reaktionsklebstoff

Aktivator-Spray für die beschleunigte Aushärtung von Cyanacrylat-Klebstoffen, farblos, dünnflüssig, lange haltbar

Inhalt	Art.-Nr.	VE
Spray 30 ml	261 30	1
Spray 150 ml	261 150	12

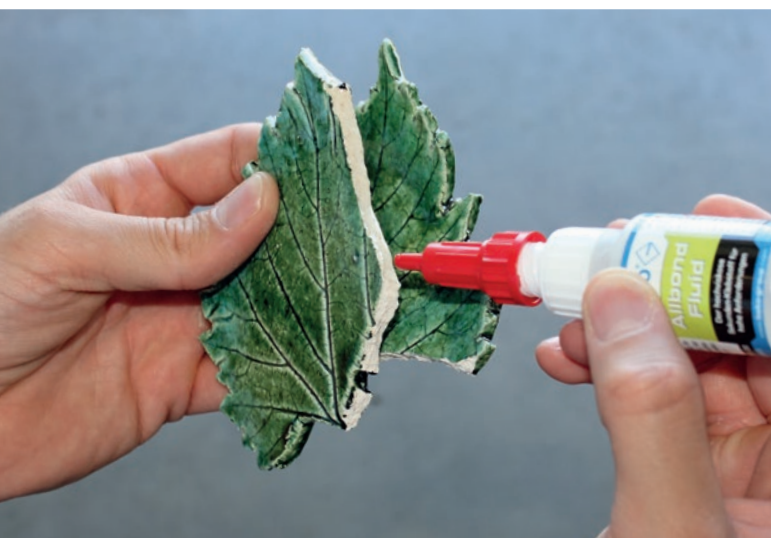

# Klebstoffe

## Allbond-Primer

### Primer für Cyanacrylat-Reaktionsklebstoff

Primer für beste Haftung auf schwer verklebbaren Kunststoffen wie PP und PE

Inhalt	Art.-Nr.	VE
Primer 15 ml	261 1 15	1



## Allbond-Speedy

### Mittelviskoser Sekunden-Klebstoff

Mittelviskoser 1-Komponenten-Cyanacrylat-Reaktionsklebstoff, schnelle Aushärtung, sekundenschnelle Haftung, einfache Handhabung, hohe Klebekraft

**Verarbeitungsvorteile:** starke Verklebung nach Sekunden, gute Materialverträglichkeit, verklebt unterschiedlichste Materialien, praktischer Drehverschluss, sehr gut dosierbar

**Anwendungsbereiche:** für Montage und Reparaturen, im Innen- und Außenbereich, klebt Holz, MDF, Leder, Papier, Gummi, Kork, Metalle, Aluminium, Hartschaum, Kunststoffe, Kunststoff-Kanten, Keramik, Fliesen u. v. m.

Inhalt	Art.-Nr.	VE
20 g	261 1 20	1



Mehr Infos:





Mehr Infos:



## Allbond-Filler-Set

Profi-Sekundenkleber

**Allbond-Liquid**, der blitzschnelle Cyanacrylat-Reaktionsklebstoff **Allbond-Filler** für die Verbesserung der Fülleigenschaften von **Allbond-Liquid**

**beko Allbond-Liquid** ist ein dünnflüssiger, transparenter 1-Komponenten-Cyanacrylat-Reaktionsklebstoff für glatte und saugende Untergründe. **beko Allbond-Filler** ist ein weißer Füllstoff zur Verbesserung der Fülleigenschaften von **Allbond-Liquid**. **beko Allbond-Filler-Set** ermöglicht starke Verklebungen mit sehr gutem Spaltfüllungsvermögen.

Inhalt	Art.-Nr.	VE
Liquid 20 g + Filler 20 g	261 7 20	1



## Allbond-Black

Cyanacrylat-Reaktionsklebstoff

Hochwertiger 1-Komponenten-Cyanacrylat-Reaktionsklebstoff, schwarz, sauberes Arbeiten, für glatte und saugfähige Untergründe, mittelviskos für hohe Anforderungen

Farbe	Inhalt	Art.-Nr.	VE
schwarz	20 g	261 8 20	1



Mehr Infos:



# Klebstoffe

## Allbond-Schraubensicherung hochfest – anaerober Klebstoff

Kraftvolle Verklebung von Schraubgewinden bis zu einer Größe von M 20 und einer max. Spaltüberbrückung von 0,15 mm, verhindert ein Lösen z. B. durch Vibration und Stoßbelastung, schnelle Funktionsfestigkeit, ausgezeichnete Medien- und Wärmebeständigkeit, entspricht den Anforderungen für den trinkwasser-nahen Bereich

**Verarbeitungsvorteile:** anaerobe Aushärtung (unter Ausschluss von Luftsauerstoff), einfache und sichere Handhabung, sehr gut dosierbar

**Anwendungsbereiche:** einsetzbar in Industrie und Handwerk, zur Sicherung, Befestigung und Abdichtung von Schraubverbindungen z. B. im Kfz-Bereich, Metallbau, Werkzeugbau, Maschinen- und Motorenbau sowie Elektrobereich

Farbe	Inhalt	Art.-Nr.	VE
grün	10 ml	261 100 110	1
grün	30 ml	261 100 130	1



## Allbond-Schraubensicherung mittelfest – anaerober Klebstoff

Kraftvolle Verklebung von Schraubgewinden bis zu einer Größe von M 36 und einer max. Spaltüberbrückung von 0,25 mm, verhindert ein Lösen z. B. durch Vibration und Stoßbelastung, schnelle Funktionsfestigkeit, ausgezeichnete Medien- und Wärmebeständigkeit, entspricht den Anforderungen für den trinkwasser-nahen Bereich, DVGW-geprüft

**Verarbeitungsvorteile:** anaerobe Aushärtung (unter Ausschluss von Luftsauerstoff), einfache und sichere Handhabung, sehr gut dosierbar

**Anwendungsbereiche:** einsetzbar in Industrie und Handwerk, zur Sicherung, Befestigung und Abdichtung von Schraubverbindungen z. B. im Kfz-Bereich, Metallbau, Werkzeugbau, Maschinen- und Motorenbau sowie Elektrobereich

Farbe	Inhalt	Art.-Nr.	VE
blau	10 ml	261 100 210	1
blau	30 ml	261 100 230	1



*Close & Clear*



### Zubehör

Allbond Mix Display, Art.-Nr.: 261 101 92, Seite 192

Mehr Infos:



*Close & Clear*



Mehr Infos:



*Close & Clean*



Mehr Infos:



## Allbond-Buchsen- und Lagerkleber

hochfest – anaerober Klebstoff

Schnell aushärtender Klebstoff zum Befestigen von zylindrischen Fügeverbindungen (z. B. von Lagern und Buchsen), wärmebeständig, hohe Beständigkeit gegen Säuren und Laugen, entspricht den Anforderungen für den trinkwassernahen Bereich

**Verarbeitungsvorteile:** anaerobe Aushärtung (unter Ausschluss von Luftsauerstoff), einfache und sichere Handhabung, sehr gut dosierbar

**Anwendungsbereiche:** einsetzbar in Industrie und Handwerk, zur Befestigung von Buchsen und Lagern z. B. im Kfz-Bereich, Metallbau, Werkzeugbau, Maschinen- und Motorenbau, auch zur Fixierung von Zylinderlaufbuchsen in Motorblöcken und zur Lagerbefestigung in Wärmeöfen geeignet

Farbe	Inhalt	Art.-Nr.	VE
grün	10 ml	261 100 410	1
grün	30 ml	261 100 430	1

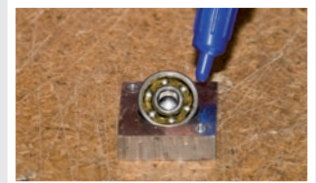

Mehr Infos:



## Allbond-Rohrdicht

mittelfest – anaerober Dichtstoff

Das Material dichtet alle metallischen Rohrverbindungen und Fittings mit konischen/zylindrischen Gewinden gegen die meisten Flüssigkeiten und Gase ab, ersetzt Dichtband oder Hanf, Aushärtung erfolgt auch bei tiefen Temperaturen (> 0° C), DVGW-geprüft, entspricht den Anforderungen für den trinkwassernahen Bereich

**Verarbeitungsvorteile:** anaerobe Aushärtung (unter Ausschluss von Luftsauerstoff), einfache und sichere Handhabung, sehr gut dosierbar, fest angezogene Verschraubungen sind sofort dicht gegen Drücke bis 5 bar

**Anwendungsbereiche:** einsetzbar in Industrie und Handwerk, zur Abdichtung von geschraubten Rohrverbindungen z. B. im Heizungs- und Sanitärbereich, Kfz-Bereich, Maschinen- und Motorenbau

Farbe	Inhalt	Art.-Nr.	VE
gelb	50 ml	261 100 550	1



# Klebstoffe

## Maxbond 2-K-Methylacrylat-Hightec-Kleber

Kraftvolle Verklebung unterschiedlichster Materialien, füllt Risse und Spalten bis 5 mm, extrem schnelle Aushärtung, ausgezeichnete Belastbarkeit, lösemittelbeständig, stoß-, scher- und abschälteste Verbindung, keine spröde Verbindung, witterungs- und feuchtigkeitsresistent, sehr gute chemische Widerstandsfähigkeit, große Temperaturbeständigkeit, standfest, Farbe: weißlich-beige

**Verarbeitungsvorteile:** ideal zum Verkleben von diffusionsdichten Materialien, gute Dosierbarkeit, punktgenaues Auftragen, haftet ohne Primer auf einer Vielzahl von Untergründen, auch für warmverformbare Kunststoffe, einfach zu verarbeiten, hohe Haftfähigkeit, schnell und kostengünstig

**Anwendungsbereiche:** zum Verkleben von Alu, Stahl, Kohle, Keramik, Fliesen, VA, Metall, Kunststoff, Thermoplast, Acryl (PMMA), PVC, ABS, LMR, GFK, PC, PET, PBT, PU, Epoxyden, Verbundstoffen etc.

**Bitte beachten:** Ausdrückstößel nicht zurückziehen, um ein unbeabsichtigtes Vermischen der Komponenten zu vermeiden

Verpackung/Inhalt Maxbond 28 g	Art.-Nr.	VE
1 x Maxbond 28 g + 3 x Zwangsmischer	270 628	1
Display (12 x Maxbond 28 g + 12 x Zwangsmischer)	270 612	1

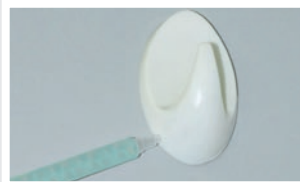
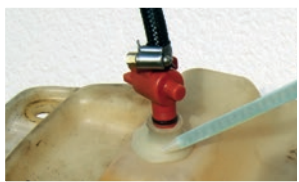

Verpackung/Inhalt Maxbond 56 g	Art.-Nr.	VE
Maxbond 56 g + 3 Zwangsmischer	270 656	1

## Maxbond 28 g



## Maxbond 56 g



## Zubehör

Kartuschenpresse Maxbond Side-by-Side, Art.-Nr.: 906 4 56, Seite 140  
Maxbond Display 28 g, Art.-Nr.: 270 612, Seite 192

Mehr Infos:





## Maxbond Speed 2-K-Hightec-Kleber

Kraftvolle Verklebung unterschiedlichster Materialien, füllt Risse und Spalten bis 4 mm, Aushärtung beginnt bereits nach 6 Minuten, stoß-, scher- und abschälteste Verbindung, witterungs- und feuchtigkeitsresistent, gut nachbearbeitbar (schleifen, bohren etc.), UV-beständig, dauerhafte Klebeverbindung, absolut transparent, hohe Belastbarkeit, gegen wasserhaltige Chemikalien beständig, hohe Temperaturbeständigkeit, beständig gegen Benzin, Diesel und Motoröl

**Verarbeitungsvorteile:** gute Dosierbarkeit, punktgenaues Auftragen, haftet ohne Primer auf einer Vielzahl von Untergründen, auch für warmverformbare Kunststoffe, hohe Haftfähigkeit

**Anwendungsbereiche:** zum Verkleben von Alu, Stahl, Edelstahl, Messing, Keramik, Fliesen, Kunststoff, PVC, Thermoplast, Acryl, Holz, ABS, LMR, GFK, PC, PET, PBT, PU, Epoxyden, Verbundstoffen etc.

**Bitte beachten:** Ausdrückstößel nicht zurückziehen, um ein unbeabsichtigtes Vermischen der Komponenten zu vermeiden

Verpackung/Inhalt	Art.-Nr.	VE
1 x Maxbond Speed 28 g + 3 x Zwangsmischer	270 728	1
Display (12 x Maxbond Speed 28 g + 12 x Zwangsmischer für Maxbond Speed)	270 712	1

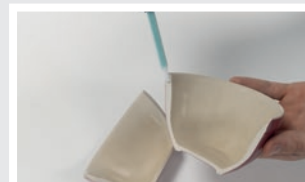

### Zubehör

Maxbond Speed Display 28 g, Art.-Nr.: 270 712, Seite 192

Mehr Infos:



## Zwangsmischer

für Maxbond/Maxbond Speed/Maxbond PEPP

Inhalt	Art.-Nr.	VE
5 Zwangsmischer im Blisterkarton	270 754	1

# Klebstoffe

## Maxbond PEPP

### 2-K PE-/PP-Klebstoff

Besonders geeignet zum Verkleben von PE, PP und Kunststoffen, automatischer Klebespalt durch Mikropartikel, sehr schnelle Aushärtung, lösemittelbeständig, alterungsbeständig, hohe Schlagfestigkeit durch Faserverstärkung, gute Beständigkeit gegen Chemikalien, verklebt eine Vielzahl von Materialien, überlackierbar – überstreichbar, schleifbar nach vollständiger Aushärtung

**Verarbeitungsvorteile:** auch für warmverformbare Kunststoffe, gute Dosierbarkeit, punktgenaues Auftragen, haftet ohne Primer auf einer Vielzahl von Untergründen, einfach zu verarbeiten, hohe Haftfähigkeit

**Anwendungsbereiche:** speziell zum Verkleben von Kunststoffen aller Art wie Polypropylen (PP) und Polyethylen (PE), zum Verkleben einer Vielzahl von Materialien wie Metall oder Verbundwerkstoffen

Inhalt	Art.-Nr.	VE
1 x Maxbond PEPP inkl. 3 Zwangsmischern	270 850	1



## Zubehör

Kartuschenpresse Maxbond Side-by-Side, Art.-Nr.: 906 4 56, Seite 140

Mehr Infos:



## Maxbond PEPP Starter-Set

### INHALT:

- ▶ 2 x Maxbond PEPP 2-K PE-/PP-Klebstoff 50 g; inkl. 3 Zwangsmischern
- ▶ 1 x Kartuschenpresse Maxbond
- ▶ 1 x Info-Blatt Maxbond PEPP

Inhalt	Art.-Nr.	VE
Maxbond PEPP Starter-Set	999 95 057	1



# Klebstoffe



## Trockenbau Profilkleber SMP-Polymer-Klebstoff

TÜV-zertifiziert, schraubenlose Montage von UW-Rahmenprofilen, haftet auch auf feuchten Untergründen, hohe Anfangshaftung, extrem schnelle Aushärtung, GEV-EMICODE® EC 1<sup>Plus</sup> – sehr emissionsarm, extrem hohe Scherfestigkeit, dauerelastisch, kein Schrumpfverhalten, silicon- und säurefrei, isocyanat- und lösemittelfrei, temperaturbeständig von -45° C bis +100° C, innen und außen anwendbar, überstreichbar

**Verarbeitungsvorteile:** Verklebung ca. 15 Minuten korrigierbar, universell einsetzbar, gute Dosierbarkeit, einfache Verarbeitung, UW-Rahmenprofile kleben statt schrauben

**Anwendungsbereiche:** der Kleber ist TÜV-zertifiziert für die schraubenlose Montage von UW-Rahmenprofilen im Trockenbaubereich, haftet ohne Primer auch auf Aluminium, EPS, OSB-Platten, Gipskarton, XPS, Dämmstoffplatten, Faserdämmstoffen, lackiertem und lasiertem Holz, Stein, Beton, Polystyrol, Metall, hohe Beständigkeit gegen Salzwasser, aliphatische Lösungsmittel, Kohlenwasserstoffe, Ketone, Ester, Alkohole, verdünnte Mineralsäuren

### Zubehör

Muster-Brett Trockenbau Profilkleber, Art.-Nr.: 251 310 10, **Seite 191**  
Allclean Oberflächenreiniger, Art.-Nr.: 266 120 0500, **Seite 97**

Mehr Infos:



Farbe	Inhalt	Art.-Nr.	VE
weiß	310 ml	251 310 1	12



# Klebstoffe

## MS-Flex

### Kleben + Dichten – Polymerbasis

Dauerelastisch, für unterschiedlichste Materialien, GEVEMICODE® EC 1<sup>Plus</sup> – sehr emissionsarm, geringes Schrumpfverhalten, einfach auszupressen, witterungsbeständig, UV-beständig, alterungsbeständig, extreme Sofortklebekraft, siliconfrei, isocyanatfrei, im Innen- und Außenbereich anwendbar, anstrichverträglich bzw. überstreichbar

**Verarbeitungsvorteile:** für normale Kartuschenpressen, gute Dosierbarkeit, einfache Verarbeitung, universell einsetzbar

**Anwendungsbereiche:** verbindet Holz, Metall, Kunststoff, Aluminium, Polystyrol, Hart-PVC, Keramik, Beton, Stein und vieles mehr

Farbe	Inhalt	Art.-Nr.	VE
weiß	300 ml	246 290	12
schwarz	300 ml	246 290 2	12
grau	300 ml	246 290 3	12
beige	300 ml	246 290 4	12



Mehr Infos:



## MS-Flex transparent

### Kleben + Dichten – Polymerbasis

Kristallklar, anstrichverträglich bzw. überlackierbar, hohe Sofortklebekraft, dauerelastisch, für unterschiedlichste Materialien, GEVEMICODE® EC 1<sup>Plus</sup> – sehr emissionsarm, lösemittelfrei, siliconfrei, isocyanatfrei

**Verarbeitungsvorteile:** für normale Kartuschenpressen, leicht zu verarbeiten, geringes Schrumpfverhalten, universell einsetzbar

**Anwendungsbereiche:** universelle Abdichtungen im Innenbereich, universelle Verklebungen im Innen- und Außenbereich, verbindet Aluminium, Metall, Holz, Glas, Keramik, Stein, Kunststoff und vieles mehr

Farbe	Inhalt	Art.-Nr.	VE
transparent	300 ml	246 290 0	12



Mehr Infos:



## Klebstoffe



Mehr Infos:



### Vogel-Spikes-Kleber

Hochwertiger Silicon-Klebstoff, natursteinverträglich, säure- und weichmacherfrei, optimale Haftfähigkeit, haftet auf vielen Untergründen, UV-, alterungs- und witterungsbeständig, keine korrosiven Eigenschaften

**Verarbeitungsvorteile:** optimal verarbeitbar, klebt und dichtet in einem Arbeitsgang, gut dosierbar, einfach zu verarbeiten

**Anwendungsbereiche:** zur Montage von Vogelabwehr-Spikes aus Edelstahl bzw. mit Befestigungsleisten aus Polycarbonat auf Untergründen wie z. B. Stein, Beton, Naturstein, Fliesen, Holz, Kupfer, Zinkblech, Glas oder Aluminium

Farbe	Inhalt	Art.-Nr.	VE
transparent	310 ml	242 310 01	20

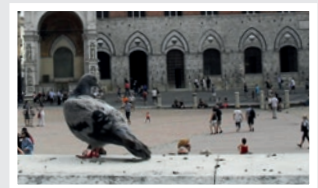

### MK-Fest Montagekleber

Breites Haftspektrum, alterungsbeständig, überstreichbar, silicofrei, umweltfreundlich, nicht korrosiv, dauerelastisch, dehnfähig, phthalatfrei, halogenfrei, geruchsneutral

**Verarbeitungsvorteile:** für normale Kartuschenpressen, gute Dosierbarkeit, einfache Verarbeitung, universell einsetzbar

**Anwendungsbereiche:** besonders für saugfähige und poröse Materialien zur Anwendung im Innenbereich geeignet, verbindet Holz, Metall, Kunststoff, Fliesen, Aluminium, Keramik, Stein, Beton, beschichtete Platten, MDF und vieles mehr



Mehr Infos:



Farbe	Inhalt	Art.-Nr.	VE
weiß	310 ml	241 310	20



# Klebstoffe

## PU-Kraftkleber

Hohe Klebkraft, witterungsbeständig gemäß DIN EN 204 D4, fugenfüllend, natursteinverträglich, für unterschiedlichste Materialien, lösemittelfrei, geruchsarm, frostsicher

**Verarbeitungsvorteile:** Verwendung üblicher Kartuschenpressen, einfache Verarbeitung, universell einsetzbar, härtet schnell aus, schleif- und beizbar, überstreichbar, im Innen- und Außenbereich anwendbar, gute Dosierbarkeit, nach Anbruch 3 Monate verwendbar

**Anwendungsbereiche:** Verbindung von Holz-, Span-, Faserplatten, MDF, beschichteten Platten, Metallen, Alu, Naturstein, Beton, Marmor, Keramik, Kunststoffen, Gipsplatten, Schaumstoff (EPS), Hartschaum, Isolierungen und vielem mehr

Farbe	Inhalt	Art.-Nr.	VE
beige	310 ml	260 100 300	12



## Kontaktkleber

Toluol- und aromatenfrei, breites Haftspektrum, hohe Festigkeit, hochwärmefest, leicht verstreichbar, lösemittelhaltig

**Verarbeitungsvorteile:** einfache Verarbeitung mittels Pinsel, Rolle oder Spachtel, universell einsetzbar

**Anwendungsbereiche:** zum Verkleben von Holzwerkstoffen, Gummi, Leder, Kork, Filz, Hart-PVC, Weichschaumstoffen, Metall, Polyester- und Polyetherschaumstoffen, Latexschäumen, Textilien, Pappe u. v. m.

Farbe	Inhalt	Art.-Nr.	VE
gelbbraun	650 g	260 200 650	12



### Zubehör

Allclean Oberflächenreiniger, Art.-Nr.: 266 120 0500, Seite 97

Mehr Infos:



### Zubehör

Leimspachtel, Art.-Nr.: 200 248 02, Seite 143

Mehr Infos:



# Klebstoffe



Mehr Infos:



## Kraft-Sprühkleber

### Filmbildender Klebstoff

Hohe Festigkeit, kurze Abluftzeit, dauerhaftes Kleben, schnell trocknend, Sprühstrahl einstellbar (low-medium-high), extrem haftstark, hohe Sofortklebekraft, sauberes Arbeiten, geruchsarm, schnelle Anfangshaftung, feuchtigkeitsbeständig, temperaturbeständig von -25° C bis +80° C, ohne FCKW und CKW

**Verarbeitungsvorteile:** universell einsetzbar, optimale Dosierbarkeit, gezieltes Auftragen, gleichmäßiges Sprühbild, schnelles Verkleben großer Flächen, hohe Ergiebigkeit, Sprühstrahl in 3 Stufen regelbar

**Anwendungsbereiche:** verklebt Gewebe, Schaumgummi, Leder, Vinyl, Stoff, Pappe, Bespannungen aus Kunststoff, Dämm-Matten und Gummi untereinander sowie auf unlackiertem und lackiertem Holz

Inhalt	Art.-Nr.	VE
200 ml	260 1 200	12
400 ml	260 1 400	12

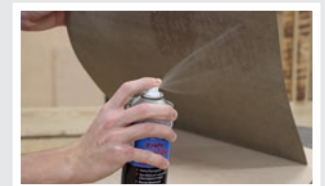

Mehr Infos:



## Sprühkleber Spezial 2 in 1

### Filmbildender Klebstoff

Feiner Sprühstrahl, ideal für Flächenverklebungen, kann sowohl als temporär wirkender Klebstoff (problemloses Entfernen des verklebten Materials) als auch als permanent wirkender Klebstoff eingesetzt werden, gute Haftfähigkeit auf verschiedenen Materialien

**Verarbeitung temporär:** Nur auf eines der zu verklebenden Materialien wird der Klebstoff aufgetragen. Nach dem Ablüften (ca. 20 Minuten) können dann die Teile zusammengefügt und später auch wieder voneinander getrennt werden.

**Verarbeitung permanent:** Auf beiden Flächen wird der Klebstoff aufgetragen. Nach dem Ablüften (ca. 10 Minuten) können die Teile dann dauerhaft zusammengefügt werden.

**Anwendungsbereiche:** verklebt Papier, Karton, Metallfolien, Leder, Gewebe, Filz, Schaumstoffe, viele Kunststoffe etc. mit sich selbst und mit vielen anderen Materialien wie Holz, Keramik, Stein, Glas, Metall usw.

Inhalt	Art.-Nr.	VE
200 ml	260 2 200	12

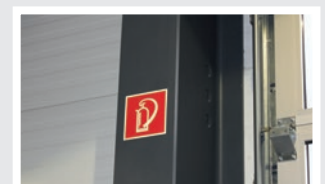

# Klebstoffe

## Holzleim D3

Einkomponentig, wasserfeste Verleimung – Prüfung nach DIN EN 204 D3, ausreichend für 10 m<sup>2</sup> bis 15 m<sup>2</sup> je kg, offene Zeit ca. 10 Minuten (bei +20° C), lösemittel- und formaldehydfrei, optimal auch für Verlegeplatten

**Verarbeitungsvorteile:** gute Dosierbarkeit, große Ergiebigkeit, einfach zu verarbeiten, sehr hohe Festigkeit, günstige offene Zeit

**Anwendungsbereiche:** Verleimung von Parkett- und Laminatenelementen, Flächenverleimung von Schichtstoffplatten, Montageverleimung, Korpusverleimung. **Vor Frost schützen!**

Farbe	Inhalt	Art.-Nr.	VE
weiß	200 g	264 1 200	12
weiß	500 g	264 1 500	12
weiß	1 kg	264 1 1000	6



## Zubehör

Leimspachtel, Art.-Nr.: 200 248 02, Seite 143

Mehr Infos:



## Härter für Weißleim D4

Wasseremulgierbar, gute Mischbarkeit, nach Einmischen in **Weißleim D3** erhöht sich die Temperatur- und Feuchtigkeitsbeständigkeit der Verklebung gemäß DIN EN 204 D4

Inhalt	Art.-Nr.	VE
500 g	264 004	6

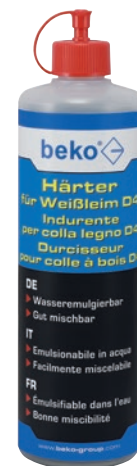

Mehr Infos:



## Klebstoffe



### Zubehör

Leimspachtel, Art.-Nr.: 200 248 02, Seite 143

Mehr Infos:



### Weißleim D3

Universell einsetzbar, hohe Wasserbeständigkeit, geprüft nach DIN EN 204 D3. Mit 5% Härterzugabe, Qualität gemäß DIN EN 204 D4. Geprüft nach WATT 91 – DIN EN 14257. Ausreichend für 10 m<sup>2</sup> bis 15 m<sup>2</sup> je kg, offene Zeit ca. 8 Minuten (bei +20° C), lösemittel- und formaldehydfrei, langsam abbindend, Gerbsäure neutral

**Verarbeitungsvorteile:** wasseremulgierbar, gute Mischbarkeit, erhöhte Temperatur- und Feuchtigkeitsbeständigkeit der Verklebung

**Anwendungsbereiche:** universelle Verleimung aller Holzarten (Weich-, Hartholz und exotische Hölzer), Verleimung von Parkett- und Laminatenelementen, Flächenverleimung von Schichtstoffplatten, Montageverleimung, Korpusverleimung

Farbe	Inhalt	Art.-Nr.	VE
weiß	5 kg	264 1 05	1
weiß	12 kg	264 1 12	1
weiß	22 kg	264 1 22	1



### Keramik- & HPL-Plattenkleber

Breites Haftspektrum, siliconfrei, dauerelastisch und vibrationsfest, hohe Reißfestigkeit, chemikalien- und salzwasserbeständig, UV-, witterungs- und alterungsbeständig, überstreichbar, lösemittelfrei, natursteinverträglich

**Verarbeitungsvorteile:** bleibt auch nach Aushärtung restflexibel

**Anwendungsbereiche:** eignet sich bestens für die Verklebung von verschiedensten Bodenbelägen (z. B. HPL-Platten, Keramik, Feinsteinzeug etc.) im Außenbereich, haftet auf verschiedensten Untergründen wie z. B. Aluminium, Metall, Glas, eloxierten Flächen, Holz, Beton u. v. m.

Farbe	Inhalt	Art.-Nr.	VE
schwarz	310 ml	244 100 310	12

### Zubehör

Fixier- und Montagepads, Art.-Nr.: 262 20 2, Seite 154

Mehr Infos:



# Dichtstoffe

## Spritzbare Dichtstoffe

### Silicon pro4

#### Premium-Silicon, neutralvernetzend

Hochwertiger Dichtstoff, fungizid (pilzhemmend) ausgestattet, keine Randzonenverfärbung (Naturstein), UV-, alterungs- und farbbeständig, geprüft nach DIN 18545/ISO 11600, VSG-Prüfung nach ift-Richtlinie DI-02/1, geeignet für RLT-Anlagen gemäß VDI 6022, geprüft für die Verwendung in Reinräumen, frei von Verschnitt, weichmacherfrei, hohe Haftfähigkeit, dauerhaft weichelastisch, hervorragendes Rückstellvermögen, haftet ohne Primer auf vielen Untergründen, innen und außen anwendbar, schadstoffarm gemäß GEV-EMICODE® EC 1<sup>Plus</sup> – sehr emissionsarm

**Verarbeitungsvorteile:** optimal glättbar, gut modellierbar, gut dosierbar, einfach zu verarbeiten, in vielen Farben lieferbar, für Reparaturen sehr gut geeignet, in fast allen Bereichen universell einsetzbar, hohe Volumenstabilität = geringes Schrumpfverhalten bei der Aushärtung

**Anwendungsbereiche:** Verglasungen bei Fenstern und Türen (Holz und Kunststoff), Anschlussfugen in Bädern und Küchen, geeignet als Spiegelkleber, Abdichtungen zwischen Beton- und Fasadenelementen, Dehnungsfugen auf Naturstein, für Vinylböden, Parkett und Doppelstegplatten geeignet

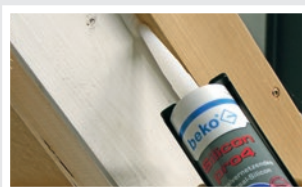
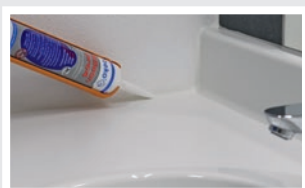

### Zubehör

- Silicon Primer, Art.-Nr.: 224 100, **Seite 174**
- Hinterfüllmaterial, Art.-Nr.: 200 XXX XXX, **Seite 183**
- Slide 10, Art.-Nr.: 200 2 250, **Seite 114**
- Fugenspachtel-Set, Art.-Nr.: 200 3, **Seite 142**
- Allclean Oberflächenreiniger, Art.-Nr.: 266 120 0500, **Seite 97**
- Glättemittel für Dichtstoffe, Art.-Nr.: 200 2 XXXX, **Seite 114**

Mehr Infos:



# Dichtstoffe

## Spritzbare Dichtstoffe

### 10 gute Gründe, die für Silicon pro4 sprechen:

1. **Verwendbar als Bausilicon (neutralvernetzend)**
2. **Verarbeitung auf Holz möglich**
3. **Einsetzbar im Sanitärbereich**
4. **Für Naturstein geeignet**
5. **Zugelassen für RLT-Anlagen gemäß VDI 6022 (Prüfbericht liegt vor)**
6. **Schadstoffarm gemäß GEV-EMICODE® EC 1<sup>Plus</sup> (Prüfbericht liegt vor)**
7. **Für Reineräume geeignet (Prüfbericht liegt vor)**
8. **Einsetzbar für Spiegelverklebungen**
9. **Verwendbar für VSG-Verglasungen (Prüfbericht liegt vor)**
10. **Geprüfte Lebensmittelqualität ISEGA (Prüfbericht liegt vor)**

**AUCH IN RAL-FARBEN ERHÄLTlich!**  
**ART.-NR. 224 RAL (MIND. 20 STÜCK)**



### Verkaufsunterstützung

Farbfächer Silicon pro4, Art.-Nr.: 224 1 992, Seite 190

Farbmustertafel, Art.-Nr.: 224 1, Seite 190

Präsentationsregal Vario-Shop, Seite 188/189

Magazin für Kartuschen, Art.-Nr.: 999 63, Seite 190



Beispiel Regalbestückung Vario-Shop Silicon pro4



Farbe	Inhalt	Art.-Nr.	VE
transparent	310 ml	224 01	20
transparent (Beutel)	600 ml	224 600 01	20
transparent-trüb	310 ml	224 35	20
weiß	310 ml	224 02	20
weiß (Beutel)	600 ml	224 600 02	20
altweiß	310 ml	224 18	20
grauweiß	310 ml	224 28	20
silbergrau	310 ml	224 13	20
silbergrau	600 ml	224 600 13	20
lichtgrau	310 ml	224 03	20
grautransparent	310 ml	224 17	20
aluminium	310 ml	224 15	20
zementgrau	310 ml	224 20	20
manhattan	310 ml	224 04	20
sanitärgrau	310 ml	224 27	20
sanitärgrau	600 ml	224 600 27	20
betongrau	310 ml	224 05	20
dunkelgrau	310 ml	224 26	20
basalt	310 ml	224 21	20
anthrazit	310 ml	224 14	20
pergamon	310 ml	224 19	20
jasmin/ahorn	310 ml	224 06	20
bahamabeige/eiche-hell	310 ml	224 07	20
caramel/fichte/lärche	310 ml	224 12	20
beige/erle	310 ml	224 29	20
beigegräu/esche	310 ml	224 30	20
eiche	310 ml	224 22	20
hellbraun/buche-hell	310 ml	224 08	20
beigebraun/pinie	310 ml	224 31	20
kastanie	310 ml	224 23	20
mittelbraun/buche/eiche-dunkel	310 ml	224 11	20
ockerbraun/rotbuche	310 ml	224 32	20
nussbaum	310 ml	224 24	20
terrakotta	310 ml	224 16	20
graubraun/nuss	310 ml	224 33	20
blassbraun/teak	310 ml	224 34	20
dunkelbraun/mahagoni	310 ml	224 09	20
bronze	310 ml	224 25	20
schwarz	310 ml	224 10	20

# Dichtstoffe

## Spritzbare Dichtstoffe

### Silicon PSS

#### Premium-Sanitär-Silicon

Einfache Handhabung, witterungs-, UV- und alterungsbeständig, feuchtraumbeständig, hervorragende Haftkraft, dauerelastisch, fungizid (pilzhemmend) ausgestattet, schadstoffarm gemäß GEV-EMICODE® EC 1<sup>Plus</sup> – sehr emissionsarm

**Verarbeitungsvorteile:** gute Dosierbarkeit, optimal glätt- und modellierbar, kurzer Fadenzug, einfach zu verarbeiten, duschfest nach 2 Stunden

**Anwendungsbereiche:** Verglasungen, Abdichtungen, Reparaturen, im Sanitärbereich, Anschlussfugen

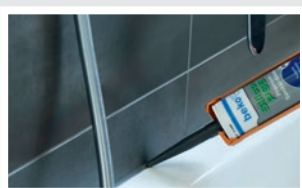

Farbe	Inhalt	Art.-Nr.	VE
transparent	310 ml	225 100 01	20
weiß	310 ml	225 100 02	20
altweiß	310 ml	225 100 18	20
jasmin	310 ml	225 100 06	20
strandbeige	310 ml	225 100 43	20
nebel	310 ml	225 100 44	20
pergamon	310 ml	225 100 19	20
lichtgrau	310 ml	225 100 03	20
betongrau	310 ml	225 100 05	20
fugengrau	310 ml	225 100 80	20
silbergrau	310 ml	225 100 13	20
hellgrau	310 ml	225 100 49	20
steingrau	310 ml	225 100 47	20
manhattan	310 ml	225 100 04	20
quarzgrau	310 ml	225 100 79	20
sanitärgrau	310 ml	225 100 48	20
dunkelgrau	310 ml	225 100 26	20
zementgrau	310 ml	225 100 20	20
achatgrau	310 ml	225 100 81	20
titangrau	310 ml	225 100 41	20
basalt	310 ml	225 100 21	20
grau	310 ml	225 100 45	20
sandgrau	310 ml	225 100 42	20
umbragrau	310 ml	225 100 78	20
asphaltgrau	310 ml	225 100 46	20
anthrazit	310 ml	225 100 14	20
schwarz	310 ml	225 100 10	20



### Zubehör

- Silicon Primer, Art.-Nr.: 224 100, **Seite 174**
- Hinterfüllmaterial, Art.-Nr.: 200 XXX XXX, **Seite 183**
- Slide 10, Art.-Nr.: 200 2 250, **Seite 114**
- Fugenspachtel-Set, Art.-Nr.: 200 3, **Seite 142**
- Allclean Oberflächenreiniger, Art.-Nr.: 266 120 0500, **Seite 97**
- Glättemittel für Dichtstoffe, Art.-Nr.: 200 2 XXXX, **Seite 114**
- Farbfächer Silicon PSS, Art.-Nr.: 225 100 1 992, **Seite 190**

Mehr Infos:



# Dichtstoffe

## Spritzbare Dichtstoffe

### Silicon-Sonderfarben

grünbeige beko 1000	beige beko 1001	sandgelb beko 1002	signalgelb beko 1003	goldgelb beko 1004	honiggelb beko 1005	maissgelb beko 1006
chromgelb beko 1007	braunbeige beko 1011	zitronengelb beko 1012	perlweiß beko 1013	elfenbein beko 1014	hellelfenbein beko 1015	schwefelgelb beko 1016
safrangelb beko 1017	zinkgelb beko 1018	graubeige beko 1019	olivgelb beko 1020	kadmiumgelb beko 1021	verkehrsgelb beko 1023	ockergelb beko 1024
currygelb beko 1027	melonengelb beko 1028	ginstergelb beko 1032	dahliengelb beko 1033	pastellgelb beko 1034	gelborange beko 2000	rotorange beko 2001
blutorange beko 2002	pastellorange beko 2003	reinorange beko 2004	hellrotorange beko 2008	verkehrsrorange beko 2009	signalorange beko 2010	tieforange beko 2011
lachsorange beko 2012	feuerrot beko 3000	signalrot beko 3001	karmenrot beko 3002	rubinrot beko 3003	purpurrot beko 3004	weinrot beko 3005
schwarzrot beko 3007	oxidrot beko 3009	braunrot beko 3011	beigerot beko 3012	tomatenrot beko 3013	altrosa beko 3014	hellrosa beko 3015
korallenrot beko 3016	rosé beko 3017	erdbeerrot beko 3018	verkehrsrrot beko 3020	lachsrot beko 3022	himbeerrot beko 3027	orientrot beko 3031
rotlila beko 4001	rotviolett beko 4002	erikaviolett beko 4003	bordeauviolett beko 4004	blaulila beko 4005	verkehrspurpur beko 4006	purpurviolett beko 4007
signalviolett beko 4008	pastellviolett beko 4009	violettblau beko 5000	grünblau beko 5001	ultramarinblau beko 5002	saphirblau beko 5003	schwarzblau beko 5004
signalblau beko 5005	brillantblau beko 5007	graublau beko 5008	azurblau beko 5009	enzianblau beko 5010	stahlblau beko 5011	lichtblau beko 5012
kobaltblau beko 5013	taubenblau beko 5014	himmelblau beko 5015	verkehrsbau beko 5017	türkisblau beko 5018	capriblau beko 5019	ozeanblau beko 5020
wasserblau beko 5021	nachtblau beko 5022	fernblau beko 5023	pastellblau beko 5024	patinagrün beko 6000	smaragdgrün beko 6001	laubgrün beko 6002
olivgrün beko 6003	blaugrün beko 6004	moosgrün beko 6005	grauoliv beko 6006	flaschengrün beko 6007	braungrün beko 6008	tannengrün beko 6009
grasgrün beko 6010	resedagrün beko 6011	schwarzgrün beko 6012	schilfgrün beko 6013	gelboliv beko 6014	schwarzoliv beko 6015	türkisgrün beko 6016
maigrün beko 6017	gelbgrün beko 6018	weißgrün beko 6019	chromoxidgrün beko 6020	blässgrün beko 6021	braunoliv beko 6022	verkehrsrgrün beko 6024
farngrün beko 6025	opalgrün beko 6026	lichtgrün beko 6027	kiefergrün beko 6028	minzgrün beko 6029	signalgrün beko 6032	minttürkis beko 6033
pastelltürkis beko 6034	fehgrau beko 7000	silbergrau beko 7001	olivgrau beko 7002	moosgrau beko 7003	signalgrau beko 7004	mausgrau beko 7005
beigegrü beko 7006	khakigrü beko 7008	grüngrü beko 7009	zeltgrü beko 7010	eisengrau beko 7011	basaltgrü beko 7012	braungrau beko 7013
schiefergrü beko 7015	anthrazitgrü beko 7016	schwarzgrü beko 7021	umbragrü beko 7022	betongrau beko 7023	graphitgrü beko 7024	granitgrü beko 7026
steingrau beko 7030	blaugrau beko 7031	kieselgrü beko 7032	zementgrü beko 7033	gelbgrü beko 7034	lichtgrü beko 7035	platingrau beko 7036
staubgrü beko 7037	achatgrü beko 7038	quarzgrü beko 7039	fenstergrau beko 7040	verkehrsgrü A beko 7042	verkehrsgrü B beko 7043	seidengrau beko 7044
grünbraun beko 8000	ockerbraun beko 8001	signalbraun beko 8002	lehmbraun beko 8003	kupferbraun beko 8004	rehbraun beko 8007	olivbraun beko 8008
nussbraun beko 8011	rotbraun beko 8012	sepiabraun beko 8014	kastanienbraun beko 8015	mahagonibraun beko 8016	schokoladenbraun beko 8017	graubraun beko 8019
schwarzbraun beko 8022	orangebraun beko 8023	beigebraun beko 8024	blässbraun beko 8025	terrabraun beko 8028	cremeweiß beko 9001	grauweiß beko 9002
signalweiß beko 9003	signalsschwarz beko 9004	tiefschwarz beko 9005	reinweiß beko 9010	graphitschwarz beko 9011	verkehrsweiß beko 9016	verhrsschwarz beko 9017
papyrusweiß beko 9018						

Sonderfarben auf Anfrage.

Farbtöne in Anlehnung an bekannte Farbsysteme.

### Verkaufsunterstützung

Farbmustertafel, Art.-Nr.: 225 100 1, Seite 190

Magazin für Kartuschen, Art.-Nr.: 999 63,

Seite 190

Präsentationsregal Vario-Shop, Seite 188/189



Beispiel Regalbestückung  
Vario-Shop Silicon PSS



# Dichtstoffe

## Spritzbare Dichtstoffe

### Polymer pro 10 SMP-Universal-Dichtstoff

Vielseitig verwendbarer Dichtstoff, für innen und außen geeignet, für Dehnungs- und Anschlussfugen, geeignet für alle üblichen Baufugen, geeignet für den Sanitärbereich, Hochbau nach 18540-F EN 15651-1; F-EXT-INT 25 LM/ISO 11600, GEV-EMICODE® EC 1<sup>Plus</sup> – sehr emissionsarm, UV-, witterungs- und alterungsbeständig, silicon-, laugen-, säure- und Isocyanatfrei, schimmelresistent/Reinraum ISO 846, lösemittelfrei, salzwasserbeständig

**Verarbeitungsvorteile:** optimal glättbar, gut modellierbar, „Nass in Nass“ anstrichverträglich, optimale Verarbeitungszeit (15 Min.), dauerhaft klebfrei nach vollständiger Aushärtung, sehr gute Beständigkeit gegen aliphatische Lösungsmittel, Kohlenwasserstoffe, Ketone, Ester, Alkohole, verdünnte Mineralsäuren und Laugen

**Anwendungsbereiche:** im lebensmittelnahen Bereich, Abdichten von RLT-Anlagen/VDI 6022, für Fugen mit hoher Bewegungsaufnahme, Abdichten von Fenster- und Türanschlussfugen, ausgezeichnete Haftung auf sämtlichen Untergründen wie z. B. Aluminium, Glas, glasierter Keramik, lackiertem/lasiertem Holz, Beton, Putz, beschichteten und lackierten Metallen usw.

Farbe	Inhalt	Art.-Nr.	VE
transparent	310 ml	210 01	12
weiß	310 ml	210 02	12
silbergrau	310 ml	210 13	12
lichtgrau	310 ml	210 03	12
zementgrau	310 ml	210 20	12
manhattan	310 ml	210 04	12
betongrau	310 ml	210 05	12
bahamabeige/eiche-hell	310 ml	210 07	12
mittelbraun/buche-/eiche-dunkel	310 ml	210 11	12
anthrazit	310 ml	210 14	12
schwarz	310 ml	210 10	12

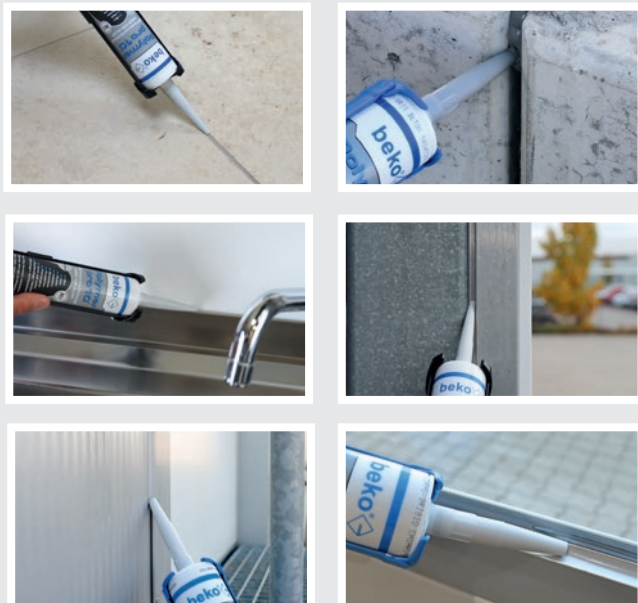

**DER beko  
SUPER-DICHTSTOFF**  
> geprüft > getestet > made by beko



Mehr Infos:



### Zubehör

- Hinterfüllmaterial, Art.-Nr.: 200 XXX XXX, Seite 183
- Allclean Oberflächenreiniger, Art.-Nr.: 266 120 0500, Seite 97
- Glättemittel für Dichtstoffe, Art.-Nr.: 200 2 XXXX, Seite 114
- Fugenschnur Premium, Art.-Nr. 200 5 810, Seite 151
- Fugenfinger, Art.-Nr. 200 6 XXXX, Seite 151
- Kartuschenpresse Ultra-Press, Art.-Nr. 906 3310, Seite 138



### Verkaufsunterstützung

- Farbmustertafel, Art.-Nr.: 210 1, Seite 190
- Magazin für Kartuschen, Art.-Nr.: 999 63, Seite 190



# Dichtstoffe

## Spritzbare Dichtstoffe



### Maler-Acryl Turbo

#### Sofort überstreichbar nach Hautbildung

Plastoelastisch, farbbeständig nach Aushärtung, geruchlos, im Innen- und Außenbereich anwendbar, GEV-EMICODE® EC 1<sup>Plus</sup> – sehr emissionsarm, lösemittel- und silicofrei, phthalat-, chlorparaffin- und halogenfrei, geringes Schrumpfverhalten, hohe Haftfähigkeit

**Verarbeitungsvorteile:** sehr gut mit Wasser glättbar, einfach zu verarbeiten, gute Dosierbarkeit

**Anwendungsbereiche:** Abdichten von Anschlussfugen im Bau, Füllen von Rissen und Löchern in Wänden und Decken, Fugen zwischen Treppe und Wand, Decke und Wand, bei Fensterbankanschlüssen und bei Gasbetonkonstruktionen, hervorragende Haftung auf vielen Baumaterialien wie Beton, Putz, Mauerwerk, Zement, Holz, Hart-PVC, Gipskarton, Gipsfaserplatte usw.

Farbe	Inhalt	Art.-Nr.	VE
weiß	310 ml	230 300 010	20

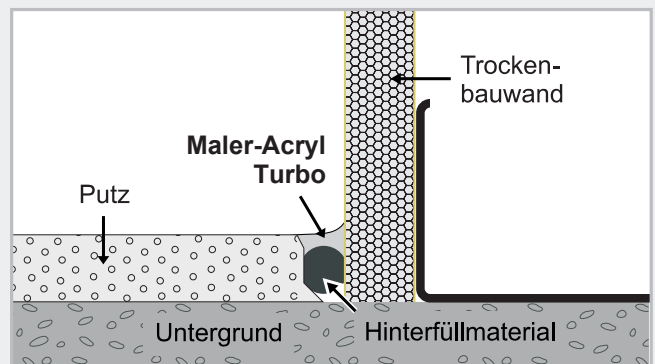

Mehr Infos:



### Zubehör

Hinterfüllmaterial, Art.-Nr.: 200 XXX XXX, Seite 183

Fugenspachtel-Set, Art.-Nr.: 200 3, Seite 142

Allclean Oberflächenreiner, Art.-Nr.: 266 120 0500, Seite 97



# Dichtstoffe

## Spritzbare Dichtstoffe

### Premium-Acryl mit 20% Dehnung

Profiqualität, plastoelastisch, geruchlos, anstrichverträglich, hohe Haftfähigkeit, lösemittel- und siliconfrei, hohe Alkalibeständigkeit, nicht korrosiv gegenüber Metall, phthalat- und halogenfrei, Zertifizierung GEV-EMICODE® EC 1<sup>Plus</sup> – sehr emissionsarm

**Verarbeitungsvorteile:** gute Dosierbarkeit, geschmeidig in der Verarbeitung, sehr gut mit Wasser glättbar, einfach zu verarbeiten, gute Standfestigkeit

**Anwendungsbereiche:** speziell geeignet für Anschlussfugen im Bau zwischen Holz- und Metallfenstern, Beton, Mauerwerk, Fugen zwischen Treppe und Wand, Decke und Wand, bei Fensterbankanschlüssen und bei Gasbetonkonstruktionen, hervorragende Haftung auf vielen Baumaterialien wie Beton, Mauerwerk, Gasbeton, lackiertem Holz, anodisiertem Aluminium und Hart-PVC, nicht geeignet für Dehnungsfugen

Farbe	Inhalt	Art.-Nr.	VE
weiß	310 ml	230 300 020	20
weiß (Beutel)	400 ml	230 400 020*	20
weiß (Beutel)	600 ml	230 600 020**	20

\*Keine Lagerware, Mindestbestellmenge 1.200 Stk., Lieferzeit auf Anfrage.  
\*\*Keine Lagerware, Mindestbestellmenge 800 Stk., Lieferzeit auf Anfrage.

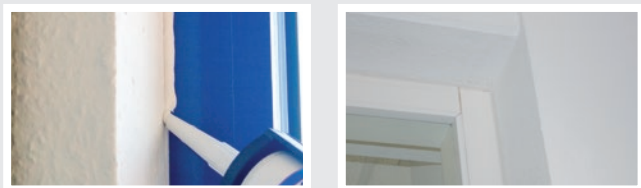

Mehr Infos:



### Strukturdicht Dichtstoff mit Marmorgranulat

Plastoelastisch, putzähnliches Aussehen, GEV-EMICODE® EC 1<sup>Plus</sup> – sehr emissionsarm, raue Struktur, anstrichverträglich bzw. überstreichbar, lösemittel- und siliconfrei, phthalat- und halogenfrei, wasserdampfdurchlässig, geringer Schwund, witterungs- und alterungsbeständig, in verschiedenen Körnungen lieferbar

**Verarbeitungsvorteile:** vielseitig einsetzbar, einfach zu verarbeiten, gute Dosierbarkeit, im Innen- und Außenbereich anwendbar, hohe Haftfähigkeit, auch auf feuchten, saugenden Untergründen

**Anwendungsbereiche:** Verschließen und Abdichten von Rissen in Gasbeton, Faserzement, Putz, Mauerwerk und Holz, Fugenabdichtung bei Fassaden, Abdichten von Anschlüssen bei Türen und Fenstern an Beton, Mauerwerk und Putz, nicht geeignet für Dehnungsfugen und im Bereich von starkem Wasseraufkommen (z. B. Außenfugen in Bodennähe, im Sanitärbereich und unter Wasser)

Farbe	Inhalt	Art.-Nr.	VE
weiß-strukturiert Körnung 1 – fein, bis 0,7 mm	310 ml	230 330	20
weiß-strukturiert Körnung 2 – mittel, bis 1,0 mm	310 ml	230 332	20
weiß-strukturiert Körnung 3 – grob, bis 1,2 mm	310 ml	230 333	20



Mehr Infos:



## Dichtstoffe

### Spritzbare Dichtstoffe



## Acryl-Dichtstoff

### Plastoelastische Fugendichtmasse

Plastoelastisch, geruchlos, anstrichverträglich bzw. überstreichbar, hohe Haftfähigkeit, verbesserte Flankenhaftung, geringeres Schrumpfverhalten, geschmeidig in der Verarbeitung, lösungsmittel- und siliconfrei, phthalat- und halogenfrei, im Innenbereich anwendbar, haftet ohne Primer auf: Stein, Glas, Holz, Keramik, Stahl, PVC hart, ABS und Beton, hohe Alkalibeständigkeit, erfüllt die Anforderungen gemäß DGNB Qualitätsstufe 4

**Verarbeitungsvorteile:** gute Dosierbarkeit, sehr gut mit Wasser glättbar, einfach zu verarbeiten, gute Standfestigkeit

**Anwendungsbereiche:** Abdichten von Anschlussfugen zwischen Fenster-/Türrahmen, Mauerwerk, Beton und Putz, Dichten von Rissen und Fugen in Gasbeton, Faserzement, Stein und Holz, nicht geeignet für Dehnungsfugen

Farbe	Inhalt	Art.-Nr.	VE
weiß	310 ml	230 300	20
weiß (Beutel)	400 ml	230 303	20
transparent	310 ml	230 320	20
grau	310 ml	230 310	20
braun	310 ml	230 310 11	20
schwarz	310 ml	230 310 10	20

### Zubehör

Hinterfüllmaterial, Art.-Nr.: 200 XXX XXX, **Seite 183**

Fugenspachtel-Set, Art.-Nr.: 200 3, **Seite 142**

Allclean Oberflächenreiniger, Art.-Nr.: 266 120 0500, **Seite 97**

Mehr Infos:

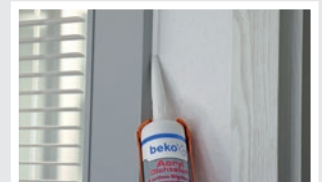

### Verkaufunterstützung

Farbmustertafel, Art.-Nr.: 230 1, **Seite 190**

Magazin für Kartuschen, Art.-Nr.: 999 63, **Seite 190**



# Dichtstoffe

## Spritzbare Dichtstoffe

### Lebensmittel-Silicon

#### Acetatvernetzende Silicon-Dichtmasse

Geprüft vom „Institut ISEGA“, lebensmittelecht – im Sinne des Lebensmittel-, Bedarfsgegenstände- und Futtermittelgesetzbuches vom 03. Juni 2013 und der EU-Verordnung Nr. 1935/2004, aktualisiert am 18. Juli 2009, alterungs-, witterungs- und UV-beständig, breites Haftspektrum, dauerelastisch, resistent gegen handelsübliche, nicht aggressive Haushaltsreiniger, geschmacksneutral nach der Aushärtung

**Verarbeitungsvorteile:** gute Dosierbarkeit, sehr gut glättbar, einfach zu verarbeiten

**Anwendungsbereiche:** Verfugung und Abdichtung in Küchen, Lagerstätten, Kühlhäusern sowie bei Gebäuden und Anlagen zur Herstellung und Verpackung von Lebensmitteln, zur Verwendung im Trinkwasserbereich, aufgrund seiner Beschaffenheit auch für die Verwendung an Kunststoffglas (Acryl-, Plexi- und Macrolonglas) geeignet, geeignet als Aquariensilicon

Farbe	Inhalt	Art.-Nr.	VE
transparent	310 ml	227 01	20



### Brandschutz-Silicon

#### Neutralvernetzende Silicon-Dichtmasse

Feuerhemmend und schwer entflammbar gemäß DIN 4102-B1 für den Brandschutz an mineralischen Baustoffen, alterungs-, witterungs- und UV-beständig, kennzeichnungsfrei und dauerelastisch

**Verarbeitungsvorteile:** gute Dosierbarkeit, sehr gut glättbar, einfach zu verarbeiten, für Abdichtungen von Laibungen und Durchführungen in brandschutzrelevanten Bereichen

**Anwendungsbereiche:** Abdichtung und Verfugung in den Bereichen Handwerk, Industrie, Hochbau, Metallbau, Fensterbau u. a.

Farbe	Inhalt	Art.-Nr.	VE
weiß	310 ml	228 02	20
grau	310 ml	228 03	20



#### Zubehör

Fugenspachtel-Set, Art.-Nr.: 200 3, Seite 142

Mehr Infos:

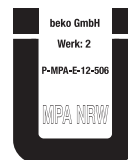

#### Zubehör

Fugenspachtel-Set, Art.-Nr.: 200 3, Seite 142

Mehr Infos:



## Dichtstoffe

### Spritzbare Dichtstoffe



#### Zubehör

Fugenspachtel-Set, Art.-Nr.: 200 3, Seite 142

Mehr Infos:



#### Zubehör

Fugenspachtel-Set, Art.-Nr.: 200 3, Seite 142

Mehr Infos:



### Bad- & Sanitär-Silicon

#### »Acetat«

Einfache Handhabung, alterungsbeständig, hohe Haftfähigkeit, dauerelastisch, fungizid (pilzhemmend) ausgestattet, in vielen Farben lieferbar

**Verarbeitungsvorteile:** gute Dosierbarkeit, sehr gut glättbar, einfach zu verarbeiten, für Reparaturen sehr gut geeignet

**Anwendungsbereiche:** Verglasungen, Abdichtungen, Reparaturen, Anschlussfugen, im Sanitärbereich

Farbe	Inhalt	Art.-Nr.	VE
transparent	310 ml	225 01	20
weiß	310 ml	225 02	20
manhattan	310 ml	225 04	20
betongrau	310 ml	225 05	20
bahama beige	310 ml	225 07	20
schwarz	310 ml	225 10	20
silbergrau	310 ml	225 13	20

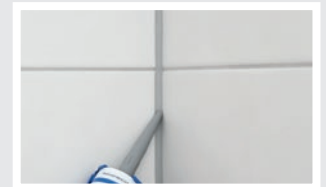
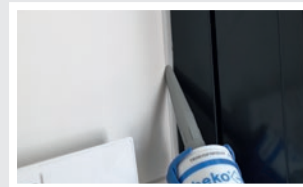

### Bau-Silicon

#### »Neutral«

Einfache Handhabung, alterungsbeständig, geruchsneutral, hohe Haftfähigkeit, dauerelastisch, beständig gegen Witterung und UV-Strahlen, erfüllt die Anforderungen gemäß DGNB-Qualitätsstufe 4

**Verarbeitungsvorteile:** gute Dosierbarkeit, sehr gut glättbar, einfach zu verarbeiten, für Reparaturen sehr gut geeignet

**Anwendungsbereiche:** Verglasungen, Abdichtungen, Anschlussfugen, im Sanitärbereich, haftet ohne Primer auf Stein, Glas, Holz, Keramik, Stahl, PVC hart, ABS und Beton

Farbe	Inhalt	Art.-Nr.	VE
transparent	310 ml	222 01	20
transparent (Beutel)	600 ml	222 600 01	20
weiß	310 ml	222 02	20
weiß (Beutel)	600 ml	222 600 02 *	20

Sonderfarben auf Anfrage. Mindestbestellmenge 1.500 Stk.

\*Keine Lagerware, Mindestbestellmenge 800 Stk., Lieferzeit auf Anfrage.

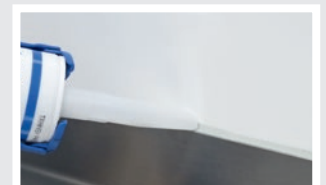

# Dichtstoffe

## Spritzbare Dichtstoffe

### Schwimmbad-Silicon

Extrem fungizid, neutralvernetzend, dauerhaft chlor- und salzwasserbeständig in der für die Schwimmbecken-Desinfektion notwendigen Konzentration, Schutz vor Schimmel- und Algenbefall, geeignet für den Hotel- und SPA-Bereich - insbesondere für Schwimmbecken und -bäder, extrem fungizid (pilzhemmend) ausgestattet, UV-, alterungs- und witterungsbeständig, GEV-EMICODE® EC 1<sup>Plus</sup> - sehr emissionsarm, geprüft nach DIN EN 15651-1/2/3/4, MEKO- und weichmacherfrei, säuren- und laugenfrei, beständig gegen handelsübliche Haushaltsreiniger und Desinfektionsmittel, farbbeständig, hohe Haftfähigkeit, dauerelastisch, haftet ohne Primer auf vielen Untergründen, innen und außen anwendbar

**Verarbeitungsvorteile:** optimal glättbar, gut modellierbar, gut dosierbar, einfach zu verarbeiten, in fast allen Bereichen universell einsetzbar, hohe Volumenstabilität = geringes Schrumpfverhalten bei der Aushärtung

**Anwendungsbereiche:** Schwimmbäder/ Pools, Anschlussfugen in Bädern, geeignet als Spiegelkleber, für Vinylböden

Farbe	Inhalt	Art.-Nr.	VE
transparent	310 ml	219 01	20



Mehr Infos:



### Silicon glasklar

#### Hochtransparente Dichtmasse

Einfache Handhabung, alterungsbeständig, hohe Haftfähigkeit, dauerelastisch, fungizid (pilzhemmend) ausgestattet

**Verarbeitungsvorteile:** gute Dosierbarkeit, sehr gut glättbar, einfach zu verarbeiten

**Anwendungsbereiche:** Verglasungen, Abdichtungen, im Sanitärbereich, Anschlussfugen

Farbe	Inhalt	Art.-Nr.	VE
transparent	310 ml	225 310 01	20

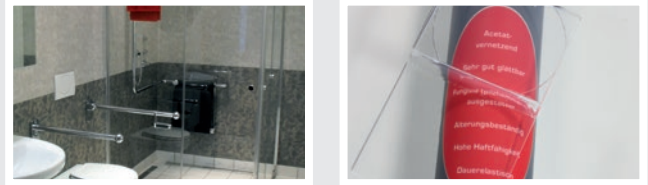

Mehr Infos:



## Dichtstoffe

### Spritzbare Dichtstoffe



Mehr Infos:



### Ceral-Silicon

#### Neutralvernetzende Silicon-Dichtmasse

Speziell für den Einbau von Ceran-Kochfeldern, fungizid (pilzhemmend) ausgestattet, keine Randzonenverfärbung (bei Naturstein), beständig gegen verdünnte Säuren und Laugen, temperaturbeständig bis +200° C, beständig gegen handelsübliche Reinigungsmittel, nicht korrosiv

**Verarbeitungsvorteile:** gute Dosierbarkeit, sehr gut glättbar, einfach zu verarbeiten, für Reparaturen sehr gut geeignet

Farbe	Inhalt	Art.-Nr.	VE
schwarz	310 ml	229 310 1	20



### HT-Silicon

#### Acetatvernetzende Hochtemperatur-Dichtmasse

Für hohe Temperaturbelastungen, dauerhaft temperaturbeständig bis +250° C (kurzzeitig bis max. +300° C), einfache Handhabung, alterungsbeständig, hohe Haftfähigkeit, dauerelastisch, schimmelabweisend

**Verarbeitungsvorteile:** gute Dosierbarkeit, sehr gut glättbar, einfach zu verarbeiten, für Reparaturen sehr gut geeignet

**Anwendungsbereiche:** Verglasung an Elektroherden, Abdichtungen im Kachelofenbau, Reparaturen an heißen Maschinen und Geräten, Anschlussfugen im Heizungs-, Lüftungs- und Sanitärbereich

Farbe	Inhalt	Art.-Nr.	VE
dunkelrot	310 ml	226 01	20

### Zubehör

Fugenspachtel-Set, Art.-Nr.: 200 3, Seite 142

Allclean Oberflächenreiniger, Art.-Nr.: 266 120 0500, Seite 97

Mehr Infos:



# Dichtstoffe

## Spritzbare Dichtstoffe

### Bio-Flex

#### Pastöse Korkmasse

Korkschröt, geeignet für ökologisches Bauen, GEV-EMICODE® EC 1<sup>Plus</sup> – sehr emissionsarm, dauerelastisch, ausgezeichnete Schalldämmung, sehr gute Wärmedämmwerte

**Verarbeitungsvorteile:** setzt beim Aushärten keine Substanzen frei, kein Nachdrücken, präzise Dosierbarkeit, Verarbeitung mit handelsüblichen Beutelpressen, keine Randzonenverschmutzung, überstreichbar, geruchsneutral

**Anwendungsbereiche:** zur Verfüllung/Dämmung von Fenster- und Türrahmen, Verfüllung von Kork-Bodenbelägen, ökologisches Alternativprodukt mit hervorragenden Dämm- und Isoliereigenschaften

Farbe	Inhalt	Art.-Nr.	VE
kork-braun	500 ml	231 500 1	20

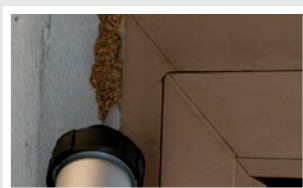

Mehr Infos:



### Fugen- und Flächenfüller

Leichte Spachtelmasse, schnell trocknend (je nach Schichtstärke), geruchlos, schleifbar, überstreichbar, nahezu schrumpf- und rissfrei, lösemittelfrei, Zertifizierung GEV-EMICODE® EC 1<sup>Plus</sup> – sehr emissionsarm

**Verarbeitungsvorteile:** gute Dosierbarkeit, gebrauchsfertig, einfach zu verarbeiten, bereits nach kurzer Zeit mit Acryl, aromatenfreien Alkydharz- und Dispersionsfarben überstreichbar

**Anwendungsbereiche:** geeignet zum Füllen von Fugen und Löchern im Innenbereich auf Untergründen wie Dekorplatten, Gipskarton, Zementfaserplatten, Putz- und Betonuntergründen, Mauerstein, Holz u. Ä., nicht geeignet für Dehnungsfugen

Farbe	Inhalt	Art.-Nr.	VE
weiß	310 ml	232 400 310	20



#### Zubehör

Spachtel, Art.-Nr.: 200 248 01, Seite 143

Mehr Infos:



# Dichtstoffe

## Spritzbare Dichtstoffe



### Zubehör

Hinterfüllmaterial, Art.-Nr.: 200 XXX XXX, **Seite 183**

Fugenspachtel-Set, Art.-Nr.: 200 3, **Seite 142**

Allclean Oberflächenreiniger, Art.-Nr.: 266 120 0500, **Seite 97**

Farbmustertafel, Art.-Nr.: 223 1, **Seite 190**

Mehr Infos:



## Parkettfugendicht

Polyacrylatdispersion, überstreichbar, geruchsneutral, lösungsmittel-, formaldehyd-, silicofrei, gebrauchsfertig, einkomponentig, schnell trocknend, hohe Haftfähigkeit, Zertifizierung GEV-EMICODE® EC 1<sup>Plus</sup> – sehr emissionsarm

**Verarbeitungsvorteile:** auch geöffnet sehr lange haltbar, gute Dosierbarkeit, sehr gut mit Wasser glättbar, einfach zu verarbeiten, sehr gute Hafteigenschaften auf Holz, mit einer Standard-Kartuschenpresse zu verarbeiten

**Anwendungsbereiche:** Abdichten von Anschlussfugen bei Parkettfußböden vor und nach der Versiegelung, Verfügung von Abschlüssen, Verklebung von Holzleisten, Reparaturen an Möbeln, Versiegeln und Abdichten von Fugen bei Sockelleisten und Übergängen

Farbe	Inhalt	Art.-Nr.	VE
weiß/eiche gekalkt	310 ml	223 09	20
ahorn/kiefer	310 ml	223 01	20
esche	310 ml	223 06	20
eiche-hell	310 ml	223 04	20
buche-hell	310 ml	223 02	20
buche-dunkel	310 ml	223 03	20
eiche-dunkel	310 ml	223 05	20
nussbaum	310 ml	223 08	20
kirsch/mahagoni	310 ml	223 07	20
hellgrau	310 ml	223 11	20
dunkelgrau	310 ml	223 12	20
schwarz	310 ml	223 10	20

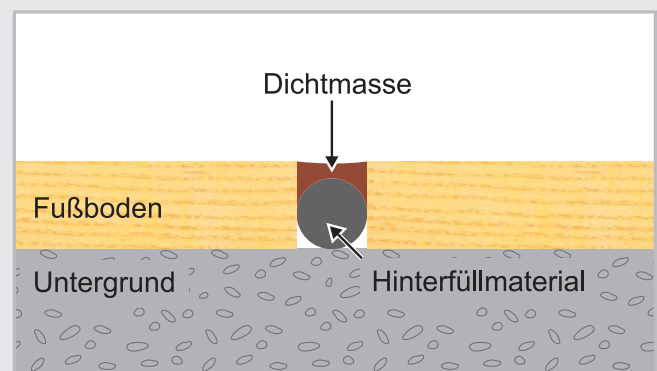
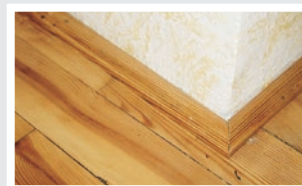

# Dichtstoffe

## Spritzbare Dichtstoffe

### TERRASYS Hirnholz- und Kantenversiegelung

#### 1-Komponenten-Mischpolymer

Hohe Haftfähigkeit, lösemittelfrei, transparent, für alle Holzarten und Holzwerkstoffe geeignet, UV- und witterungsbeständig, verhindert Ausbluten von Exotenholzern, alterungsbeständig, überstreichbar, dauerelastisch, siliconfrei, gute Chemikalienbeständigkeit, hohe Reißfestigkeit, anstrichverträglich

**Verarbeitungsvorteile:** für normale Kartuschenpressen, glättbar mit **beko Glättemittel**, leicht verarbeitbar, schnell trocknend, hohe Witterungsbeständigkeit

**Anwendungsbereiche:** zum Versiegeln von Schnittkanten bei Zargen, Badmöbeln, Terrassen, Zäunen, Küchenarbeitsplatten usw., für den Schutz von Hirnholzflächen bei Pfosten, Dachvorsprüngen, Spiegelgeräten, Carports, Gartenhäusern usw.

Farbe	Inhalt	Art.-Nr.	VE
transparent	310 ml	248 310 4	12

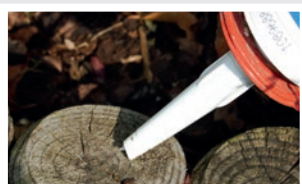

### Metallic-Flex

#### Elastischer Kleb-/Dichtstoff

Metalleffekt, Oberfläche in 3-D-Optik, gute UV-Beständigkeit, siliconfrei, ohne Lösemittel, chemikalienbeständig, witterungsbeständig, sehr geringer Schwund, Oberfläche ähnlich Schweißnaht

**Verarbeitungsvorteile:** leicht glättbar, Verklebung ca. 12 Minuten korrigierbar, anstrichverträglich im Sinne der DIN 52425 Teil 4, auf feuchten Untergründen verarbeitbar, im Innen- und Außenbereich verwendbar, für alle Metalloberflächen geeignet, auch für Holz, Stein, Beton, Polystyrol und viele Kunststoffe geeignet

**Anwendungsbereiche:** spannungsfreie Verklebungen und Abdichtungen im Fahrzeug-, Karosserie-, Messe- und Containerbau, für dehnungsbeanspruchte Verfügen im Metall- und Lüftungsbau, Versiegelung von Edelstahlbecken und -rinnen, zur Anwendung auf eloxiertem Aluminium, auf vielen lackierten Flächen, Alu-Pulverbeschichtungen und auf verzinktem Stahlblech

Farbe	Inhalt	Art.-Nr.	VE
metallic-silber	305 ml	247 305 1	20



#### Zubehör

Spachtel, Art.-Nr.: 200 248 01, Seite 143

Mehr Infos:



#### Zubehör

Kartuschenpresse Ultra-Press, Art.-Nr.: 906 3310, Seite 138

Mehr Infos:



# Dichtstoffe

## Spritzbare Dichtstoffe



**36**  
MONATE  
HALTBAR!

Mehr Infos:



### Zubehör

- Fugenspachtel-Set, Art.-Nr.: 200 3, Seite 142
- Allclean Oberflächenreiniger, Art.-Nr.: 266 120 0500, Seite 97
- BT-Band, Art.-Nr.: 262 4 XXX, 262 5 XXX, Seite 85
- Bitumen Primer, Art.-Nr.: 236 3 600, Seite 175

Mehr Infos:



### Bitu-Dicht

#### 1-Komponenten-Bitumendichtmasse

Optimale Haftung auf Bitumen, Blechen, Blei, Kupfer, Beton, Stein und Zementfaserplatten, dauerelastisch und dehnfähig, witterungs- und UV-beständig, schnelle Hautbildung, schnell regenfest, alterungsbeständig, temperaturbeständig, spachtel- und verstreichbar, siliconfrei

**Verarbeitungsvorteile:** auch für regennasse Untergründe, für normale Kartuschenpressen, kein Erhitzen notwendig – kalt verarbeitbar, hohe Haftfähigkeit

**Anwendungsbereiche:** zum Ausfügen von Anschlüssen und Durchbrüchen im Dach-, Wand- und Bodenbereich, zum Abdichten und Verkleben bei Leckstellen auf Dachbahnen, sicheres Ausführen von „Notreparaturen“

Farbe	Inhalt	Art.-Nr.	VE
schwarz	310 ml	236 310	25
schwarz	6 kg	236 006	1



### Bitu-Dicht-silver-

#### 1-Komponenten-Bitumendichtmasse

Optimale Haftung auf Bitumen, Blechen, Zink, Zementfaserplatten, Aluminium und Blei, hoher Aluminiumanteil, dauerelastisch und dehnfähig, witterungs- und UV-beständig, schnelle Hautbildung, sofort regenfest, alterungsbeständig, temperaturbeständig, spachtel- und verstreichbar, siliconfrei

**Verarbeitungsvorteile:** auch für regennasse Untergründe, kein Erhitzen notwendig – kalt verarbeitbar, hohe Haftfähigkeit, für normale Kartuschenpressen

**Anwendungsbereiche:** zum Abdichten von Anschlüssen und Durchbrüchen im Dach-, Wand- und Bodenbereich, z. B. an Edelstahlkaminen, Zinkverkleidungen, Metallfassaden, Regenrinnen und Blechdächern, zum Abdichten und Verkleben bei Leckstellen, sicheres Ausführen von „Notreparaturen“

Farbe	Inhalt	Art.-Nr.	VE
silbergrau	310 ml	234 310	12

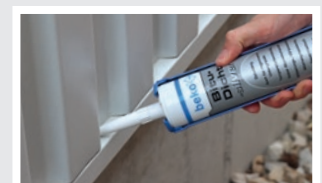

# Dichtstoffe

## Spritzbare Dichtstoffe

### All-Seal Dachdicht

#### Universal-Dichtstoff

Elastischer Fugendichtstoff, kristallklar – hochtransparent, silicofrei, hohe Haftfähigkeit, dauerhaft weichelastisch, schimmelabweisend, UV-beständig, bitumenverträglich, kupferverträglich, überstreichbar, innen und außen anwendbar

**Verarbeitungsvorteile:** bei Nässe verarbeitbar, gute Dosierbarkeit, optimal glättbar, einfach zu verarbeiten, in fast allen Bereichen universell einsetzbar, haftet ohne Primer auf einer Vielzahl von Untergründen

**Anwendungsbereiche:** zum Dichten und Reparieren, Dachabdichtungen, Reparaturen auf feuchten Untergründen, Reparaturen auf leicht öligem Untergrund

Farbe	Inhalt	Art.-Nr.	VE
transparent	300 ml	233 300 01	12



### Iso-Dicht

#### Klebedichtmasse für Dampfsperren

Acrylatfreier Kleb- und Dichtstoff, zum Verkleben von PE- und HDPE-Folien in Anlehnung an DIN 4108-7, füllt Unebenheiten, dauerelastisch, alterungsbeständig, selbstklebend ohne zusätzliche Anpresshilfe, lösemittelfrei, standfest, Zertifizierung GEVEMICODE® EC 1<sup>Plus</sup> – sehr emissionsarm

**Verarbeitungsvorteile:** für normale Kartuschenpressen, sehr lange Lagerstabilität, hohe Haftfähigkeit, Primern entfällt, schnell und kostengünstig

**Anwendungsbereiche:** Verklebung von Dampfsperren im Innenausbau, Abdichtung von Feuchtigkeitssperren

Farbe	Inhalt	Art.-Nr.	VE
blau	315 g	235 310	20
blau (Beutel)	630 g	235 600*	20

\*Mindestbestellmenge 200 Stk. Lieferzeit auf Anfrage.

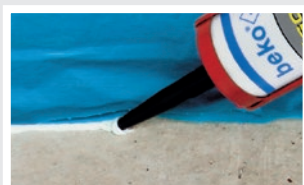

#### Zubehör

- Silicon Primer, Art.-Nr.: 224 100, **Seite 174**
- Hinterfüllmaterial, Art.-Nr.: 200 XXX XXX, **Seite 183**
- Slide 10, Art.-Nr.: 200 2 250, **Seite 114**
- Fugenspachtel-Set, Art.-Nr.: 200 3, **Seite 142**
- Allclean Oberflächenreiniger, Art.-Nr.: 266 120 0500, **Seite 97**

Mehr Infos:



### Iso-Dicht

#### Klebedichtmasse für Dampfsperren

Acrylatfreier Kleb- und Dichtstoff, zum Verkleben von PE- und HDPE-Folien in Anlehnung an DIN 4108-7, füllt Unebenheiten, dauerelastisch, alterungsbeständig, selbstklebend ohne zusätzliche Anpresshilfe, lösemittelfrei, standfest, Zertifizierung GEVEMICODE® EC 1<sup>Plus</sup> – sehr emissionsarm

**Verarbeitungsvorteile:** für normale Kartuschenpressen, sehr lange Lagerstabilität, hohe Haftfähigkeit, Primern entfällt, schnell und kostengünstig

**Anwendungsbereiche:** Verklebung von Dampfsperren im Innenausbau, Abdichtung von Feuchtigkeitssperren

Farbe	Inhalt	Art.-Nr.	VE
blau	315 g	235 310	20
blau (Beutel)	630 g	235 600*	20

\*Mindestbestellmenge 200 Stk. Lieferzeit auf Anfrage.

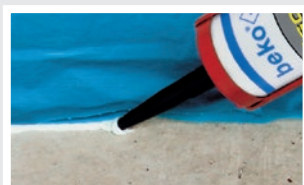

#### Zubehör

- Iso-Dicht-Band für Längsverklebung, Art.-Nr.: 235 310 1, **Seite 90**
- Iso-Dicht-Band für Anschlussverklebung innen, Art.-Nr.: 235 310 2, **Seite 90**
- Iso-Dicht-Band multifunktional, Art.-Nr.: 235 310 4, **Seite 91**

Mehr Infos:



# Dichtstoffe

## Spritzbare Dichtstoffe



### W-Stop Reparaturdichtmasse

In 1-l-Dose und 310-ml-Kartusche mit Spachtelaufsatz lieferbar, hochelastische Faserdichtmasse, dauerelastisch und dehnfähig, gebrauchsfertig, sofort dichtend, witterungsbeständig, schnelle und sichere Haftung, nicht frostempfindlich, spachtel- und verstreichbar

**Verarbeitungsvorteile:** Auftrag bei Regen und Schnee möglich, auch unter Wasser anwendbar, hohe Haftfähigkeit auf fast allen Untergründen, Spaltüberbrückung von mehreren Millimetern Breite, mit Farbe überstreichbar

**Anwendungsbereiche:** Schließen von Rissen und Löchern, Abdichtung an Dächern, Lüftungsrohren und -kanälen, Abwasserrohren, Lichtkuppeln, Blechverkleidungen usw., haftet auf Stein, Mauerwerk, Beton, Ziegel, Glas, Wellasbest, Bitumenbahnen und Dachpappe, Teer, Metall, Blechen wie z. B. Kupfer, Zink, Blei, Alu sowie Holz und Hart-PVC

Farbe	Inhalt	Art.-Nr.	VE
grau	310 ml	237 1 310	12
grau	1 l	237 1 1000	6

#### Zubehör

Spachteldüse, Art.-Nr.: 906 310 109, Seite 181

Mehr Infos:



# Dichtstoffe

## Spritzbare Dichtstoffe

### Karosserie-Dicht

#### Kleb- und Dichtmasse

Einkomponentig, für unterschiedlichste Materialien, dauerelastisch, vibrationsfest, geruchlos, überstreichbar (außer Alkydharzlacke), schäumt nicht auf, nicht korrosiv, spaltüberbrückend, witterungs-, alterungs- und UV-beständig, reagiert mit Feuchtigkeit, hohe Reißfestigkeit, hohe Sofortklebkraft, silikonfrei

**Verarbeitungsvorteile:** für normale Kartuschenpressen, mit **beko Glättemittel** glättbar, leicht zu verarbeiten, härtet schnell aus

**Anwendungsbereiche:** Verklebung und Abdichtung unterschiedlicher Materialien, z. B. Stahl, Edelstahl, Aluminium, Zink, die meisten Kunststoffe, Schaumstoff (EPS), Holz, Spanplatten, PUR-weich, PUR-hart und vieles mehr, Verklebung von vibrierenden Teilen im Karosserie- und Containerbau, Abdichtung und Schutz von Blechübergängen vor Korrosion und Rost

Farbe	Inhalt	Art.-Nr.	VE
weiß	310 ml	243 310 1	12
schwarz	310 ml	243 310 2	12
grau	310 ml	243 310 3	12



#### Zubehör

Allclean Oberflächenreiniger, Art.-Nr.: 266 120 0100, Seite 97

Mehr Infos:



### Dichtstoff-Restentferner

#### für Silicone, PU-Dichtstoffe und Polymerdichtstoffe

Profiqualität, löst frischen und ausgehärteten Dichtstoff bis 2 mm Stärke, auf fast allen Untergründen anwendbar, oberflächenverträglich, im Innen- und Außenbereich einsetzbar, gebrauchsfertig, gelartig

**Verarbeitungsvorteile:** gute Dosierbarkeit, einfache, schnelle und saubere Anwendung, keine Beschädigung des Untergrunds

**Anwendungsbereiche:** zur optimalen Vorbereitung der Untergründe bei Neuverfugungen und Reparaturen

Farbe	Inhalt	Art.-Nr.	VE
gelblich-braun	300 ml	224 1 300	12



#### Zubehör

Allclean Oberflächenreiniger, Art.-Nr.: 266 120 0500, Seite 97

Japan-Cutter, Art.-Nr.: 905 020 6, Seite 150

Mehr Infos:



## Dichtstoffe

### Spritzbare Dichtstoffe



### LK-Dicht

#### Dichtmasse für Lüftungskanäle

Sehr gute Anfangshaftung, fungizide Ausstattung, breites Haftspektrum, alterungsbeständig, überstreichbar, lösemittel-, phthalat- und halogenfrei, umweltfreundlich, nicht korrosiv, chemisch neutral, dauerelastisch, dehnfähig, siliconfrei, geruchsneutral

**Verarbeitungsvorteile:** gute Haftung auch auf feuchten Flächen, mit Wasser verdünnbar, für normale Kartuschenpressen, gute Dosierbarkeit, einfache Verarbeitung

**Anwendungsbereiche:** bei ordnungsgemäßer Verarbeitung für den Einsatz in raumlufttechnischen Anlagen gemäß VDI 6022 geeignet, zur Abdichtung von verzinkten Stahlblechen, im Lüftungskanal- und Anlagenbau, Abluftanlagen in Großküchen

Farbe	Inhalt	Art.-Nr.	VE
grau	310 ml	230 505	20
grau	600 ml*	230 505 0600	1

\* Mindestbestellmenge 800 Stk., Lieferzeit auf Anfrage.

### Zubehör

Allclean Oberflächenreiniger, Art.-Nr.: 266 120 0100, Seite 97

Mehr Infos:



### Kamin-Dicht

#### Hitzebeständiger Spezial-Dichtstoff

Einkomponentig, extrem hitzebeständig, bis zu +1500° C, breites Haftspektrum, schnell abbindend, alterungsbeständig, lösemittelfrei, siliconfrei, asbestfrei

**Verarbeitungsvorteile:** gebrauchsfertig, hervorragende Haftung, keine Rissbildung nach der Aushärtung, für normale Kartuschenpressen, gute Dosierbarkeit, einfache Verarbeitung

**Anwendungsbereiche:** Fugenabdichtung an Heizkesseln und Kaminen sowie an Öfen und anderen Bereichen mit hohen Temperaturen, feuerbeständige Abdichtung zwischen Bauelementen

Farbe	Inhalt	Art.-Nr.	VE
schwarz	310 ml	230 8 310	12

### Zubehör

Allclean Oberflächenreiniger, Art.-Nr.: 266 120 0100, Seite 97

Mehr Infos:



# Dichtstoffe

## KP-Bänder

### KP-Band plus

#### Vorkomprimiertes Dichtband

KP-Band 100 plus – für den Innen- und Außenbereich (eingeschränkt) – BG-geprüft: BG2

KP-Band 150 plus – für den Innen- und Außenbereich – BG-geprüft: BG1

Einstufung nach DIN 18542:2009-07, dauerhaft flexibel, schwer entflammbar, wasserdampfdurchlässig, selbstklebende Fixierhilfe, wärme- und schalldämmend, lösemittelfrei, umweltfreundlicher Pappkern, für alle Gebäude und Baubereiche geeignet (ausgenommen erdberührende Bereiche und Bereiche mit stehendem Wasser), Abdichtung in nur einem Arbeitsgang, formstabil durch gewebeverstärkten Rücken, witterungsunabhängiger Einbau, optimaler Einbau durch verzögertes Quellverhalten, überstreichbar mit gängigen Dispersionsfarben, wind-, staub-, spritzwasser- und schlagregendicht, schadstoffarm gemäß GEV-EMICODE® EC 1<sup>Plus</sup> – sehr emissionsarm

**Verarbeitungsvorteile:** für alle Gebäude und Baubereiche geeignet, Abdichtung in nur einem Arbeitsgang, füllt Unebenheiten, witterungsunabhängiger Einbau, kein Vorbehandeln der Fuge notwendig

**Anwendungsbereiche:** Hinterfüllung von Anschlussfugen, Koppung von Fensterprofilen, Dichtung von Fugen zwischen Deckenelementen, Dichtung von Wanddurchbrüchen, Dichtung von Trennwandelementen im Bereich Wand-, Boden- und Deckenanschluss

Farbe	Art.-Nr.
KP-Band 100 plus schwarz	7100 1 XXXX
KP-Band 100 plus grau	7100 2 XXXX
KP-Band 150 plus schwarz	7150 1 XXXX
KP-Band 100 plus grau	7150 2 XXXX

Alle Artikelnummern siehe S. 51

### Wofür KP-Band plus?

Mit vorkomprimiertem Dichtband (**KP-Band plus**) werden Gebäude-, Dehnfugen und Bauteilanschlüsse dauerhaft elastisch gegen Zugluft, Schlagregen und Wärmeverlust abgedichtet. Hierbei wird zwischen zwei Beanspruchungsgruppen (BG1 und BG2) unterschieden. **KP-Band plus** ist besonders für parallel verlaufende Wärmedämm-Verbundsystem-Dehnfugen, Fenster- und Türanschlussfugen geeignet.

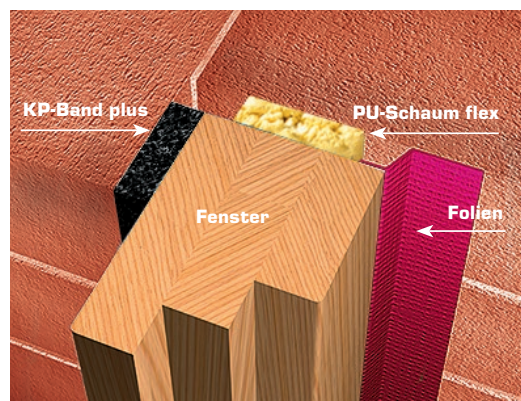
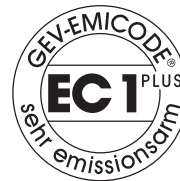
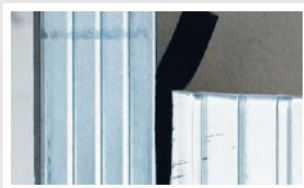
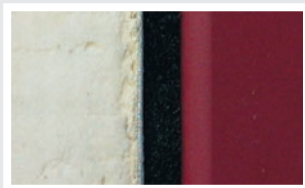

### Verkaufsunterstützung

KP-Band-Tafel: Art.-Nr. 710 8

KP-Band-6-Seiter: Art.-Nr. 710 7

Mehr Infos:



## Dichtstoffe KP-Bänder

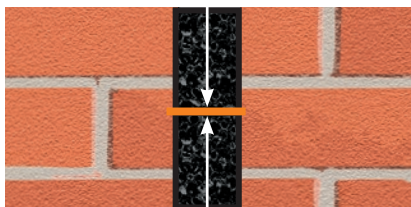
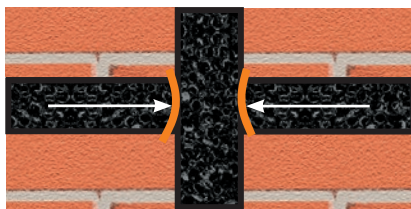
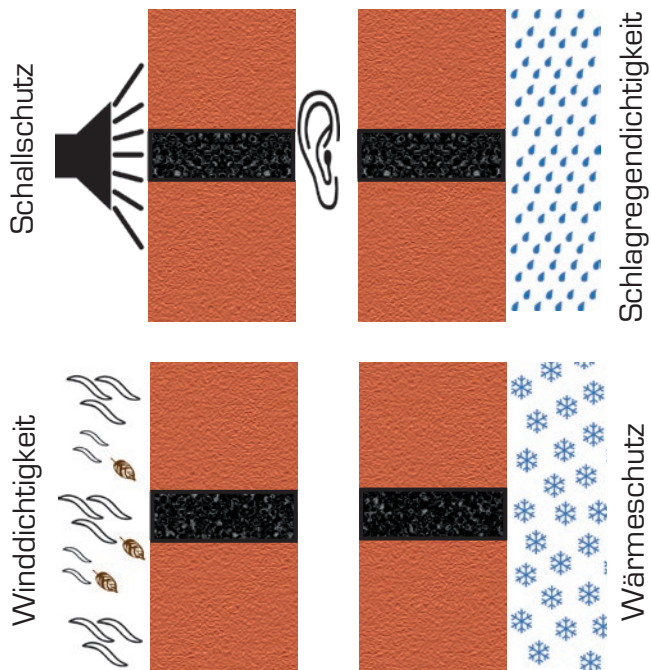

### BG1

Die Einstufung von **KP-Band plus** in die Beanspruchungsgruppe 1 (BG1) erfolgt, wenn das Band nach Vorgaben der DIN 18542:2009-07 geprüft wurde und diese erfüllt. Hierzu muss das **KP-Band plus** unter anderem für freie Bewitterung geeignet, bei 600 Pa schlagregendicht/winddicht, UV-beständig und schwer entflammbar sein.

### BG2

Das in BG2 eingestufte **KP-Band plus** entspricht den Anforderungen an die Schlagregendichtigkeit nach DIN 18542:2009-07 bis max. 300 Pa. BG2 **KP-Band plus** kann für abgedeckte Fugen eingesetzt werden.

### Verarbeitung

**KP-Band plus** auf die gewünschte Länge (+1 cm pro 100 cm Bandlänge) abschneiden und an den Enden gestaucht verbauen.

An **Fugenecken** darf das Band nicht am Stück verlegt werden. Ecken ebenfalls gestaucht anlegen.

An **Fugenkreuzungen** werden die senkrechten Fugen „durchgelegt“, die waagerechten Fugen werden an das senkrecht verlegte Band gestaucht angelegt.

**Senkrechte Fugen** von unten nach oben verlegen und in der Länge gestaucht verlängern, wenn nötig.

### Verkaufsunterstützung

Regaltopper KP-Band plus: Art.-Nr.: 999 6 001 11

KP-Band plus Vorkomprimiertes Dichtband		beko	
Technische Daten		Lieferbare Abmessungen	
Bandbreite	Schlagregendichtigkeit (Pa)	Material pro Meter pro Meter	Material pro 100 cm x 100 cm
10 mm	600	1,20 kg/m²	1,20 kg
12 mm	600	1,44 kg/m²	1,44 kg
15 mm	600	1,80 kg/m²	1,80 kg
20 mm	600	2,40 kg/m²	2,40 kg
25 mm	600	3,00 kg/m²	3,00 kg
30 mm	600	3,60 kg/m²	3,60 kg
40 mm	600	4,80 kg/m²	4,80 kg
50 mm	600	6,00 kg/m²	6,00 kg
60 mm	600	7,20 kg/m²	7,20 kg
75 mm	600	9,00 kg/m²	9,00 kg
100 mm	600	12,00 kg/m²	12,00 kg

# Dichtstoffe

## KP-Bänder

### KP-Band plus

Vorkomprimiertes Dichtband

#### Beispiel für die Auswahl der KP-Band-Abmessung

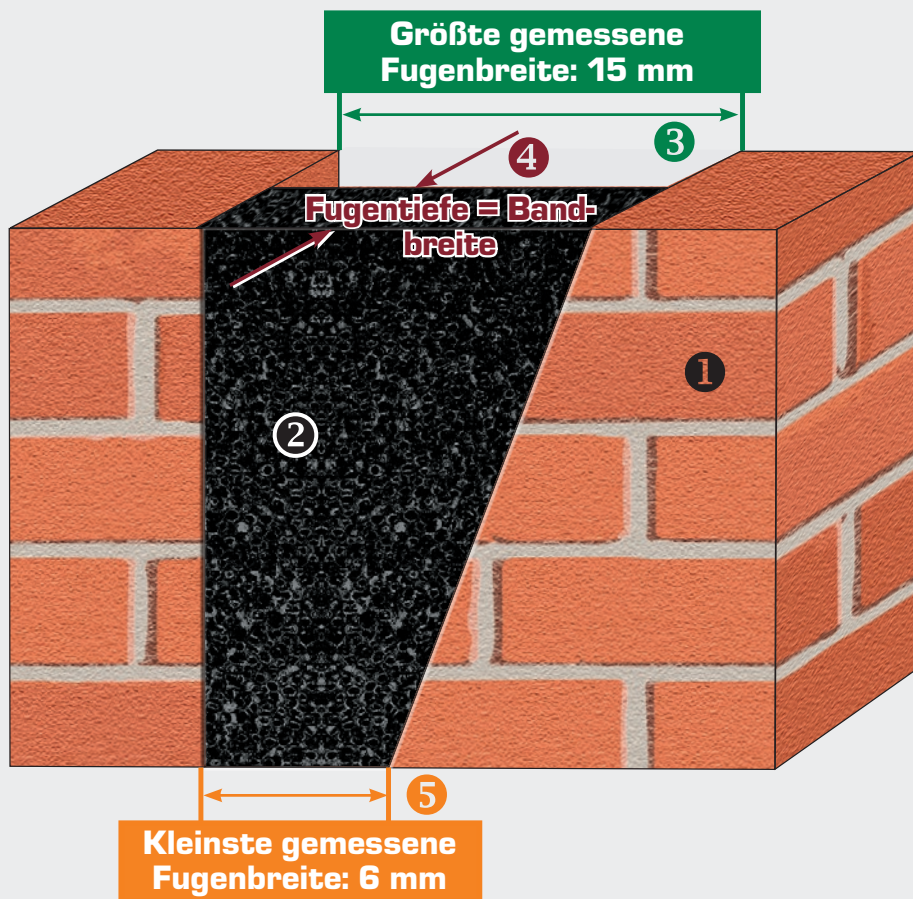

#### HIER ZU VERWENDEN:

- ❶ Beanspruchungsgruppe **BG1**  
» Art.-Nr. **7150**
- ❷ Farbe = **schwarz**  
» Art.-Nr. **7150 1**
- ❸ Max. Fugenbreite (Bandstärke) = **15 mm**  
» Art.-Nr. **7150 1 15**
- ❹ Fugentiefe (Bandbreite) = **30 mm**  
» Art.-Nr. **7150 1 1530**
- ❺ Höchstzulässige kleinste Fugenbreite = **6 mm**  
» Art.-Nr. **7150 1 1530**  
Kleinste gemessene Fugenbreite darf  
6 mm für BG1 nicht unterschreiten

#### ACHTUNG:

KP-Band plus ist schlagregendicht, aber diffusionsoffen, so dass Feuchtigkeit über die Fuge nach außen abwandern kann. Eine Versiegelung des KP-Bands plus mit Dichtstoffen ist bauphysikalisch bedenklich, da es durch Feuchtigkeitsstau in der Fuge zu Schimmelbildung kommen kann.

Mehr Infos:

KP-Band plus 100



KP-Band plus 150



# Dichtstoffe KP-Bänder

## Lieferbare Abmessungen

Bandbreite	Schlagregendichte Fugenbreite min. - max.	Meter pro Rolle	Meter pro Karton	KP-Band 150		KP-Band 100		
				Art.-Nr. x = 1 = schwarz 2 = grau	Art.-Nr. x = 1 = schwarz 2 = grau	schwarz	grau	
8 mm	1 - 2 mm	20,0 m	740,0 m			7100 1 208	L	
10 mm	1 - 4 mm	13,0 m	390,0 m	7150 1 410	L	7100 x 410	L	y
15 mm	1 - 4 mm	13,0 m	260,0 m	7150 x 415	L	7100 x 415	L	L
20 mm	1 - 4 mm	13,0 m	195,0 m	7150 1 420	y	7100 x 420	L	y
30 mm	1 - 4 mm	13,0 m	130,0 m	7150 1 430	y	7100 x 430	y	y
12 mm	2 - 6 mm	12,0 m	300,0 m	7150 x 612	y	7100 x 612	y	y
15 mm	2 - 6 mm	12,0 m	240,0 m	7150 x 615	L	7100 x 615	L	L
20 mm	2 - 6 mm	12,0 m	180,0 m	7150 x 620	L	7100 x 620	L	L
30 mm	2 - 6 mm	12,0 m	120,0 m	7150 x 630	y	7100 x 630	y	y
15 mm	4 - 9 mm	8,0 m	160,0 m	7150 x 915	L	7100 x 915	L	L
20 mm	4 - 9 mm	8,0 m	120,0 m	7150 x 920	L	7100 x 920	L	L
30 mm	4 - 9 mm	8,0 m	80,0 m	7150 x 930	y	7100 x 930	y	y
40 mm	4 - 9 mm	8,0 m	56,0 m	7150 x 940	y	7100 x 940	y	y
15 mm	5 - 12 mm	5,6 m	112,0 m	7150 x 1215	y	7100 x 1215	L	L
20 mm	5 - 12 mm	5,6 m	84,0 m	7150 x 1220	L	7100 x 1220	L	L
30 mm	5 - 12 mm	5,6 m	56,0 m	7150 x 1230	y	7100 x 1230	L	y
40 mm	5 - 12 mm	5,6 m	39,2 m	7150 x 1240	y	7100 x 1240	y	y
15 mm	6 - 15 mm	4,3 m	86,0 m	7150 x 1515	L	7100 x 1515	L	L
20 mm	6 - 15 mm	4,3 m	64,5 m	7150 x 1520	L	7100 x 1520	L	L
30 mm	6 - 15 mm	4,3 m	43,0 m	7150 x 1530	y	7100 x 1530	L	y
40 mm	6 - 15 mm	4,3 m	30,1 m	7150 x 1540	y	7100 x 1540	y	y
20 mm	9 - 20 mm	3,3 m	49,5 m	7150 x 2020	L	7100 x 2020	L	L
25 mm	9 - 20 mm	3,3 m	39,6 m	7150 x 2025	y	7100 x 2025	y	y
30 mm	9 - 20 mm	3,3 m	33,0 m	7150 x 2030	y	7100 x 2030	y	y
40 mm	9 - 20 mm	3,3 m	23,1 m	7150 x 2040	y	7100 x 2040	y	y
25 mm	11 - 25 mm	2,6 m	31,2 m	7150 1 2525	y	7100 1 2525	L	
30 mm	11 - 25 mm	2,6 m	26,0 m	7150 x 2530	y	7100 1 2530	y	
40 mm	11 - 25 mm	2,6 m	18,2 m	7150 1 2540	y	7100 1 2540	y	
30 mm	18 - 34 mm	3,3 m	26,4 m	7150 1 3430	L			
35 mm	18 - 34 mm	3,3 m	19,8 m	7150 x 3435	y			
40 mm	18 - 34 mm	3,3 m	19,8 m	7150 1 3440	y			
35 mm	24 - 40 mm	2,6 m	15,6 m	7150 1 4235*)	y			
40 mm	24 - 40 mm	2,6 m	15,6 m	7150 x 4240*)	L			
50 mm	24 - 40 mm	2,6 m	10,4 m	7150 1 4250*)	y			

y = lieferbar innerhalb 14 Werktagen

L = Lagerware, lieferbar innerhalb 1-2 Werktagen

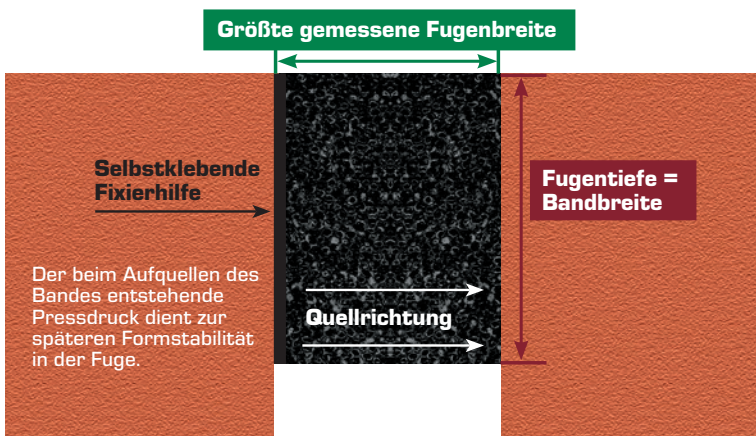

DRAUFSICHT

### AUFBAU DER ART.-NR.:

#### Art.-Nr. 7150 1 410

- 7** = KP-Band plus
- 150** = KP-Band 150 plus
- 1** = schwarz
- 4** = max. schlagregendichte Fugenbreite (= Bandstärke)
- 10** = Fugentiefe (= Bandbreite)
- \*)** = Ausnahme

# Dichtstoffe

## RAL-Montage

### Fugendichtband

Die beko Fugendichtbänder bestehen aus imprägniertem Polyurethanschaumstoff. Die Bänder sind frei von halogenhaltigen Flammschutzmitteln und frei von Lösemitteln. Die Spezialimprägnierung erfüllt das RAL-Prinzip „innen dichter als außen“. Trotz dieses Prinzips sind Fenster- und Türanschlüsse dauerhaft und permanent atmungsaktiv und beugen Folgeschäden wie z. B. Schimmelbildung vor. Dank höchster Rohstoffqualität erfüllen die beko Fugendichtbänder auch die Anforderungen an die Zertifizierung GEV-EMICODE® EC 1<sup>Plus</sup> – sehr emissionsarm.

#### Alle Vorteile auf einen Blick

BG 1 schlagregendicht bis 600 Pa, BG R luftdicht und wärmedämmend, Spezialimprägnierung garantiert RAL-Prinzip „innen dichter als außen“, selbstklebend, UV-stabil, GEV-EMICODE® EC 1<sup>Plus</sup> – sehr emissionsarm, Baustoffklasse B1 schwer entflammbar (MF1)

Abmessung	Art.-Nr.	für Fuge
66 mm x 6 m	235 66 715	7 – 15 mm
66 mm x 4,5 m	235 66 1020	10 – 20 mm
77 mm x 6 m	235 77 715	7 – 15 mm
77 mm x 4,5 m	235 77 1020	10 – 20 mm



#### Zubehör

Japan-Cutter, Art.-Nr.: 905 020 6, Seite 150  
 Gecko Hybrid POP, Art.-Nr.: 245 310 x, Seite 8  
 Pistolenschaum flexibel, Art.-Nr.: 280 754, Seite 81

Mehr Infos:



## Abdichten mit dem beko Fugendichtband



1. Öffnen Sie die Rolle an der verklebten Stelle und entfernen Sie die ersten Zentimeter der Rolle.



2. Kleben Sie das **beko Fugendichtband** auf den mit **beko Allclean** vorgereinigten Fensterrahmen. Beachten Sie hierbei, dass die talkumierte (weißliche) Seite nach innen zeigen muss.

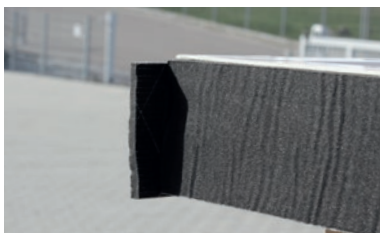

3. Stoßen Sie die Eckverbindungen stumpf. Seitlich sollte das **beko Fugendichtband** entsprechend der lichten Öffnung überstehen. Stoßen Sie das **beko Fugendichtband** am oberen Rahmen bündig an die seitlichen **beko Fugendichtbänder** an.



4. Setzen Sie das Fenster in die Laibung ein und befestigen Sie dieses entsprechend.



Innenseite

Beachten Sie, dass die talkumierte (weißliche) Seite die **Innenseite** des **beko Fugendichtbandes** ist und bei der Montage des Fensters ins Hausinnere zeigen muss.



Außenseite

Das **beko Fugendichtband** kann ebenfalls eingesetzt werden, wenn der Fensterrahmen bis zu 8 mm breiter als das Band ist.

# Dichtstoffe RAL-Montage



## Fensterfolie

Die hochwertige beko Fensterfolie ist eine intelligente Funktionsmembran, die dank des variablen Sd-Wertes sowohl innen als auch außen eingesetzt werden kann. Das hochwertige Spezialmiesgewebe ist äußerst flexibel und zudem extrem reißfest, dadurch wird es den anspruchsvollen Anforderungen bei der Montage gerecht.

### Alle Vorteile auf einen Blick

Überputzbar, schlagregendicht, für innen und außen geeignet, extrem anschmiegsam, allgemeine bauaufsichtliche Zulassung, GEV-EMICODE® EC 1Plus – sehr emissionsarm, hohe Reißfestigkeit

Abmessung	Art.-Nr.	Klebstoff
70 mm x 50 m	235 7 070	Vollflächiger Auftrag
100 mm x 50 m	235 7 100	Vollflächiger Auftrag
140 mm x 50 m	235 7 140	Vollflächiger Auftrag
70 mm x 50 m	235 8 070	Ein- u. wechselseitig
100 mm x 50 m	235 8 100	Ein- u. wechselseitig
140 mm x 50 m	235 8 140	Ein- u. wechselseitig

### Zubehör

- Japan-Cutter, Art.-Nr.: 905 020 6, Seite 150
- Gecko Hybrid POP, Art.-Nr.: 245 310 x, Seite 8
- Pistolenschaum flexibel, Art.-Nr.: 280 754, Seite 81

Mehr Infos:

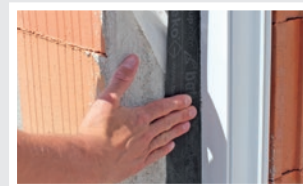

## RAL-Montage mit der beko Fensterfolie

### Einseitige Verklebung

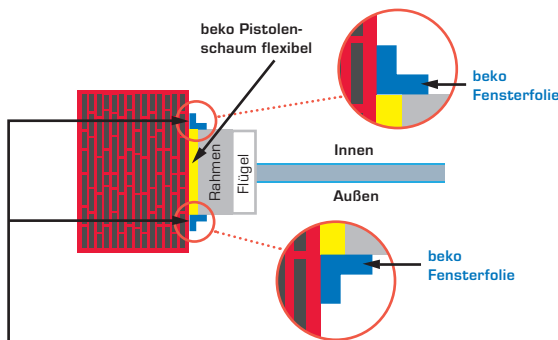

Bei ein- und wechselseitig (e/w) klebenden Fensterfolien muss am Mauerwerk mit **Gecko Hybrid POP** verklebt werden. Die ein- und wechselseitig + vollflächig klebende Folie kann direkt auf das Mauerwerk aufgeklebt werden.

### Wechselseitige Verklebung

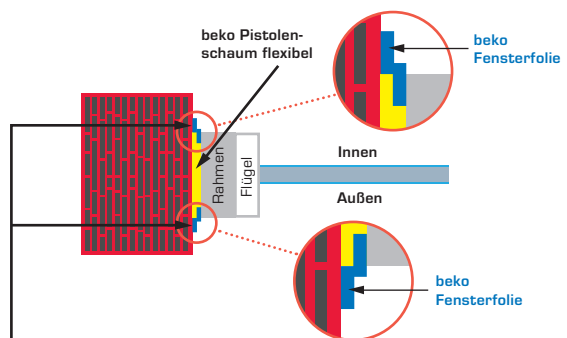

Bei ein- und wechselseitig (e/w) klebenden Fensterfolien muss am Mauerwerk mit **Gecko Hybrid POP** verklebt werden. Die ein- und wechselseitig + vollflächig klebende Folie kann direkt auf das Mauerwerk aufgeklebt werden.

# Dichtstoffe

## Spezial-Dichtstoffe

### Hydro-Stop Beschichtungsmasse

Einkomponentig, hochflexibler Dichtstoff, GEV-EMICODE® EC 1<sup>Plus</sup> – sehr emissionsarm, geprüft nach DIN 18195, silikon-, bitumen- und lösemittelfrei, witterungs-, alterungs- und UV-beständig, begehbar nach Aushärtung, auch für Reparaturen- und Instandsetzungsarbeiten im Dachbereich geeignet

**Verarbeitungsvorteile:** bis zu 5 mm Rissüberbrückung, auch auf leicht feuchten, mineralischen Untergründen (Beton etc.) anwendbar, keine Vlieseinlage bei Bodenfeuchte und nicht stauendem Sickerwasser notwendig, Auftrag mit Rolle, Spachtel oder Pinsel, als Fugenvergussmasse einsetzbar

**Anwendungsbereiche:** halbflüssige Ausführung ist selbstnivellierend für Bodenbeschichtungen, pastöse Ausführung ist für Sockel- und Wandbereiche geeignet, für Bauwerksabdichtungen nach DIN 18195

Teil 4 gegen Bodenfeuchte und nicht stauendes Sickerwasser, Teil 5 gegen nicht drückendes Wasser auf Deckenflächen und in Nassräumen, Teil 6 gegen von außen drückendes Wasser und aufstauendes Sickerwasser, Abdichtung von Durchführungen, Abdichtung von Terrassen und Balkonen

#### Flüssigbeschichtung halbflüssig

Farbe	Inhalt	Art.-Nr.	VE
grau	1 kg	237 1 001	6
grau	7 kg	237 1 007	1
grau	14 kg	237 1 014	1

#### Sockelbeschichtung pastös

Farbe	Inhalt	Art.-Nr.	VE
grau	7 kg	237 2 007	1

#### Reparaturmasse pastös

Farbe	Inhalt	Art.-Nr.	VE
grau	1 kg	237 2 001	6

### Fix-Kitt 2-K-Epoxy-Repair

Universell anwendbar, druckbeständig bis zu 6 bar, beständig gegen Öl, Benzin, Wasser und viele Chemikalien, temperaturbeständig bis zu +180° C (kurzzeitig bis +300° C)

**Verarbeitungsvorteile:** nach der Aushärtung kann **beko Fix-Kitt** bearbeitet (bohren, schleifen, fräsen) und auch überstrichen werden

**Anwendungsbereiche:** geeignet für Reparatur-, Ausbesserungs- und Instandsetzungsarbeiten, repariert schnell Risse und Brüche, Löcher, Leckagen und andere Undichtigkeiten, auch für Unterwasseranwendungen geeignet, anwendbar auf Holz, Glas, Keramik, Metall und vielen Kunststoffen

Farbe	Inhalt	Art.-Nr.	VE
grau	56 g/Blister	232 101 056	24

#### Flüssigbeschichtung halbflüssig



#### Sockelbeschichtung pastös



#### Reparaturmasse pastös



#### Zubehör

Japan-Cutter, Art.-Nr.: 905 020 6, Seite 150



## Dichtstoffe Spezial-Dichtstoffe



### Zubehör

Estrichklammern, Art.-Nr.: 238 10 070, Seite 182

Mehr Infos:



### 2-K Epoxy

#### 2-Komponenten-Reparaturharz

Widerstandsfähiges und selbstnivellierendes Epoxydharz inkl. Estrichklammern zur Armierung der gerissenen Fläche, schlagfest, selbstentlüftend, chemikalienbeständig, lösemittelfrei, mechanisch hochbelastbar, frost- und witterungsbeständig, geruchsarm, wasserfest, für innen und außen

**Verarbeitungsvorteile:** haftet nach Aushärtung auf allen geeigneten Untergründen fast unlösbar, gute Dosierbarkeit durch getrennte Gefäße, auch an Dämmplatten anwendbar

**Anwendungsbereiche:** anwendbar zum Vergießen und Versiegeln auf horizontalen Flächen, geeignet zur Erhöhung der Belastbarkeit von Oberflächen aus herkömmlichem Mörtel oder Estrich, zum Reparieren von Hohlstellen und Estrichabtragungen, zum Ausbessern von Fehlstellen in Stein- und Betonfußböden, anwendbar als Wassersperrschicht, anwendbar zur Sanierung von Beton bzw. Estrich

Farbe	Inhalt	Art.-Nr.	VE
betongrau	1 kg	238 1 1000	1



### 2-K Epoxy transparent

#### 2-Komponenten-Reparaturharz

Widerstandsfähiges und selbstverlaufendes Epoxydharz, hochfüllbar mit Quarz- und mineralischen Füllstoffen, niederviskos – restflexibel, hohe Chemikalienbeständigkeit, lösemittelfrei – geruchsarm, für innen und außen

**Verarbeitungsvorteile:** vielseitige Anwendung durch sehr gutes Füllvermögen (Verlaufmasse, Mörtel, Spachtelmasse), haftet nach Aushärtung auf allen geeigneten Untergründen fast unlösbar, gute Dosierbarkeit durch getrennte Gefäße, auch an Dämmplatten anwendbar, individuelle Einfärbung mit gängigen mineralischen Farbpigmenten möglich (Mischverhältnis nach Bedarf)

**Anwendungsbereiche:** kraftschlüssiges Verharzen von Rissen und Fugen in Beton, Estrich und mineralischen Fußböden, anwendbar als Wassersperrschicht im Innenbereich, anwendbar zum Vergießen und Versiegeln auf horizontalen Flächen, geeignet zur Erhöhung der Belastbarkeit von Oberflächen aus herkömmlichem Mörtel oder Estrich, zum Reparieren von Hohlstellen und Estrichabtragungen, zum Ausbessern von Fehlstellen in Stein- und Betonfußböden, Holz sowie Estrich

Farbe	Inhalt	Art.-Nr.	VE
transparent	8 kg	238 2 8000	1



Mehr Infos:



# Dichtstoffe

## Spezial-Dichtstoffe

### Holz kitt

#### Kneholzmasse

Für innen und außen, Farben sind mischbar, keine Rissbildung, stoßfest, wasserfest, säurebeständig, temperaturbeständig

**Verarbeitungsvorteile:** universell einsetzbar, härtet in kurzer Zeit ohne nachzutrocknen

**Anwendungsbereiche:** zum Ausbessern von Fehlstellen im Holz, zum Auskitzen von Rissen, Ast- und Schraublöchern, zur Reparatur z. B. von Möbeln oder Parkettböden, zum Abdichten von Booten, Fässern etc., verbindet sich mit Untergründen aus Holz, Metall, Glas, Leder etc.

Farbe	Inhalt	Art.-Nr.	VE
ahorn/kiefer	110 g	232 01	6
esche	110 g	232 06	6
eiche-hell	110 g	232 04	6
buche-hell	110 g	232 02	6
buche-dunkel	110 g	232 03	6
eiche-dunkel	110 g	232 05	6
nussbaum	110 g	232 08	6
kirsch/mahagoni	110 g	232 07	6



#### Zubehör

Glättespachtel, Art.-Nr.: 200 4 01, Seite 142

Mehr Infos:



### Holz kitt

#### Verdüner

Zum Wiedererweichen von ausgehärtetem Holz kitt, zum Reinigen von Werkzeug und Oberflächen

Inhalt	Art.-Nr.	VE
100 ml	232 100	12



### Silicondichtung -Spezial-

Dauerelastisch und formstabil, temperaturbeständig von -40° C bis +250° C, beständig gegen Wasser, Salzwasser, Öl, Fett, verdünnte Säuren und Laugen etc., dichtet Metallteile, Kunststoffe, Glas, Keramik, Holz etc., lösemittelfrei, überbrückt leichte Unebenheiten, schwarze Silicondichtmasse, geringe Abluftzeit

**Verarbeitungsvorteile:** einkomponentig, stufenlos einstellbarer Dosiersverschluss, Dosierspitze austauschbar, einfache Handhabung durch Automatikkartusche, kein Auspresswerkzeug nötig, optimale Dosierung möglich, gleichmäßiges Auftragen

**Anwendungsbereiche:** zur Abdichtung von Flanschdichtungen, Motorgehäusen, Ölwannen, Schutzgehäusen im Motor- und Karosseriebau, Schiffsbau, Heizungs- und Anlagenbau, Klimatechnik etc.

Farbe	Inhalt	Art.-Nr.	VE
schwarz	200 ml	226 200 02	12

Ersatzdüse für Silicondichtung -Spezial-	Art.-Nr.	VE
5 Stück im Set	906 200 5	1



Mehr Infos:



## Dichtstoffe Spezial-Dichtstoffe



Mehr Infos:



### Zubehör

Glättespachtel, Art.-Nr.: 200 4 01, Seite 142

Mehr Infos:



### Sealcon Spezial-Dichtmasse

Dauerplastischer Dichtstoff, ausgezeichnete thermische, mechanische und chemische Beständigkeit, sehr gute Haftung, silicon- und isocyanatfrei, temperaturbeständig bis +270° C (kurzfristig bis +300° C), beständig gegen Mineralöle und eine Vielzahl synthetischer Öle, gegen Schmierstoffe, Treibstoffe, Additive, Luft, Gase, Wasser sowie Wasser-Frostschutzmittel-Gemische, verhindert atmosphärische Korrosion, Zulassung gemäß DVGW

**Verarbeitungsvorteile:** gute Dosierbarkeit, einfach zu verarbeiten, in fast allen Bereichen universell einsetzbar, schon nach 15 Minuten voll belastbar

**Anwendungsbereiche:** für verschiedene Materialkombinationen einsetzbar: Metall-Metall, Metall-Kunststoff, Kunststoff-Kunststoff, sowohl für Flächen als auch für Rohrverschraubungen, Abdichtung von Motoren und Gehäusen in Automobil- und Motorradindustrie, Traktorenbau, Elektroindustrie, Turbinen- und Kernkraftwerken, Maschinenbau, Getriebebau, Lebensmittelindustrie, Gas-, Wasser-, Elektrizitätswerken, Pumpenbau, Bergbau u. v. a.

Farbe	Inhalt	Art.-Nr.	VE
rot	80 ml	232 200 080	6



### 2-K Holzspachtel/ 2-K Universal-Feinspachtel

Gut füllend, leicht schleifbar, geringer Schwund (1 bis 2%), hervorragende Härte und hohe Belastbarkeit, chemikalienbeständig gegen haushaltsübliche Reinigungsmittel, einfärbbar, für innen und außen, schnelle Aushärtung, universell einsetzbar, styrolreduziert

**Verarbeitungsvorteile:** leichte Verarbeitung, nach Aushärtung einfach zu bearbeiten (schleifen, sägen, hobeln, fräsen), überlackierbar mit fast allen gängigen Lacksystemen

**Anwendungsbereiche:** zum Instandsetzen von Oberflächen, die höchsten Beanspruchungen unterliegen, wie Holz, Kunststoff, Metall, Marmor, Stein, Polyester (nicht geeignet für Polyethylen, Polypropylen, PTFE), zum Wiedereinsetzen von ausgebrochenen oder herausgerissenen Beschlagteilen, Buchsen und Schrauben, für Ecken- und Kantenschäden bei Schichtstoff und melaminbeschichteten Platten, zum Ergänzen von Fehlstellen, zum Befüllen von tiefen Löchern, Kratzern und Druckstellen

#### 2-K Holzspachtel

Farbe	Inhalt	Art.-Nr.	VE
ähnlich eiche	1 kg	232 350 1000	12

#### 2-K Universal-Feinspachtel

Farbe	Inhalt	Art.-Nr.	VE
weiß, inkl. 1 Härter	1 kg	232 300 1000	12

#### 2-K Universal-Feinspachtel-Härter

Inhalt	Art.-Nr.	VE
25 g	232 300 0025	10

## Haftschmierstoff

### Hochleistungsschmierfett

Hochdruckbeständig, extrem haftstark, dauerhafte Schmierung, transparent, siliconfrei, harzfrei, unterkriecht Wasser, korrosionsschützend, mit Langzeitwirkung, hervorragend kriechfähig, hohe Ergiebigkeit, temperaturbeständig von -30° C bis +240° C, wasser- und salzwasserbeständig, beständig gegen schwache Säuren und Laugen, mit 360°-Ventiltechnik

**Verarbeitungsvorteile:** universell einsetzbar, optimale Dosierbarkeit, im Innen- und Außenbereich anwendbar, verhindert Kaltverschweißung bei Edelstahl

**Anwendungsbereiche:** Ketten, Fensterbeschläge, Türbänder, Drahtseile, Zahnräder, Gewinde, Baumaschinen, Antriebsketten (O- und X-ringbeständig), LKW- und PKW-Wartung

**Nicht für Feinmechanik geeignet (Uhren, Profilylinder etc.)!**

Inhalt	Art.-Nr.	VE
150 ml	298 1 150	12
500 ml	298 1 500	12



Mehr Infos:



# Aerosole



**EXTREM KRIECH-FÄHIG**

## B10 Universal-Öl

Universelles Multifunktionsöl für alle Arbeitsbereiche, extrem gute Kriech Eigenschaften bis in feinste Ritzen, gezieltes Auftragen, temperaturbeständig von -20° C bis +120° C, silicon- und PT-FE-frei, harz- und säurefrei, dauerhaft viskos, beseitigt Quietschen und Knarren, unterkriecht Wasser, 400 ml und 150 ml mit 360°-Ventiltechnik

**Verarbeitungsvorteile:** universell einsetzbar, optimale Dosierbarkeit, gezieltes Auftragen, im Innen- und Außenbereich anwendbar

**Anwendungsbereiche:** löst festsitzende Muttern und Bolzen, verdrängt Wasser und dient als Kontaktspray, pflegt, reinigt und schmiert Werkzeuge, schmiert und reinigt Wellen und Lager, Scharniere, Gelenke, Bowdenzüge, Schösser, löst Pulverrückstände von Waffen, Harz und andere Verunreinigungen von Motorsägen, pflegt Metalle und bringt neuen Glanz

Inhalt	Art.-Nr.	VE
150 ml	298 5 150	12
400 ml	298 5 400	12
400 ml TCS-Sprühkopf	298 55 400	12
5 l	298 5 05	1
20 l	298 5 20	1



**SPECIAL EDITION: 400 ml MIT TARGET-CONTROL-SYSTEM-SPRÜHKOPF (TCS)**

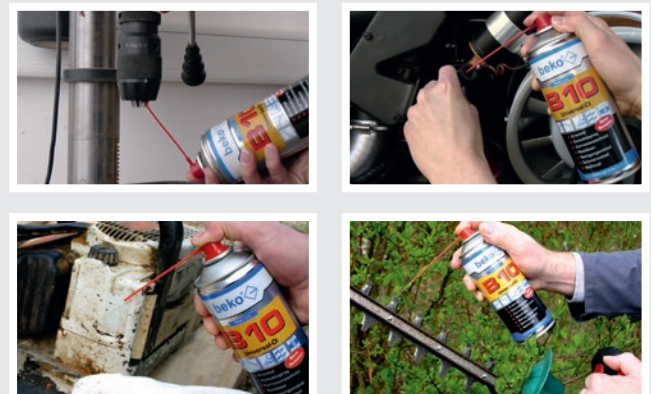

Mehr Infos:



Kriechfähigkeit B10



Kriechfähigkeit anderer Multifunktionsöle

# Aerosole

## Sprühfett Spezial mit PTFE

Unschmelzbares Fett (ohne Tropfpunkt), optimale Gleiteigenschaften durch PTFE, sehr gute Hochdruckbeständigkeit, hohe Temperaturbeständigkeit bis +260° C, gute Haftung auf Oberflächen, korrosionsschützend, optimale chemische Beständigkeit, wasserabweisend, gute Wasserfestigkeit, siliconfrei, verlängerte Standzeit von Maschinen, senkt Betriebskosten

**Verarbeitungsvorteile:** universell einsetzbar, optimale Dosierbarkeit, im Innen- und Außenbereich anwendbar

**Anwendungsbereiche:** Maschinenbau, Scharniere und Gleitführungen, Wälz- und Gleitlager, Baumaschinen-, LKW- und PKW-Wartung, Gelenke

Inhalt	Art.-Nr.	VE
400 ml	298 10 400	12

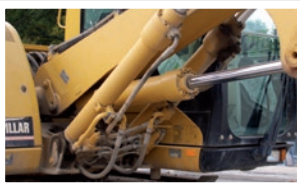

Mehr Infos:



## Schließzylinderspray

Schutz vor Korrosion, verdrängt Feuchtigkeit, temperaturbeständig von -50° C bis +160° C, silicon- und PTFE-frei, harz- und säurefrei, beseitigt Schwergängigkeit

**Verarbeitungsvorteile:** gute Dosierbarkeit, im Innen- und Außenbereich anwendbar, universell einsetzbar

**Anwendungsbereiche:** beseitigt die Schwergängigkeit von Schlössern, reinigt, schmiert und pflegt Schlösser und Profilylinder, verdrängt Feuchtigkeit und schützt vor Korrosion

Inhalt	Art.-Nr.	VE
50 ml	298 2 050	12

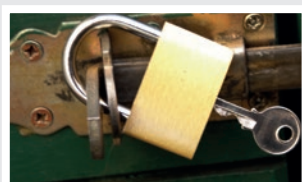
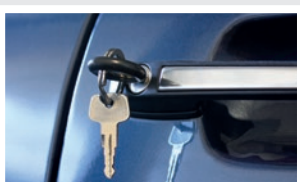

Mehr Infos:



# Aerosole



## Siliconspray

Gleit-, Trenn- und Schmiermittel, isolierend, geruchlos, fettfrei, wasserbeständig, antistatisch, transparent, materialverträglich, pflegt Gummi- und Kunststoffteile, Schutz gegen Vereisung, temperaturbeständig von -60° C bis +200° C, mit 360°-Ventiltechnik

**Verarbeitungsvorteile:** lang anhaltende Schmierwirkung, universell einsetzbar, optimale Dosierbarkeit, gezieltes Auftragen, im Innen- und Außenbereich anwendbar

**Anwendungsbereiche:** reinigt, schützt, pflegt und schmiert Gummiteile, Metall, Kunststoff, Schlösser, Fahrräder, Holz, Sitzschienen, Gelenke, Türdichtungen, Schubladen, Kfz-Teile, einfache Montagehilfe für schwergängige Teile

Inhalt	Art.-Nr.	VE
400 ml	298 4 400	12

Mehr Infos:



## PTFE-Trockengleitspray

Fettfreier Trockenschmierstoff, Profiqualität, multifunktionell, wasserabweisend, silikonfrei, mineralölfrei, temperaturbeständig von -50° C bis +250° C, mit 360°-Ventiltechnik

**Verarbeitungsvorteile:** trockenschmierend, gute Dosierbarkeit und gezieltes Auftragen, Schmutz und Staub werden nicht angezogen, lang anhaltender Schutz gegen Verschleiß

**Anwendungsbereiche:** Schmieren von Gleit- und Laufschiene sowie Führungen, Gleitbeschichten von Förderbändern, Transportrollen und -rutschen, Schmieren von Kippmechanismen, Schlössern und Scharnieren an Fenstern, als Dauerschmierung für Wellen in Kunststofflagern, Auftragung an Schneidwerkzeugen und Verpackungsmaschinen anstelle silikonhaltiger Trennmittel und überall dort, wo eine Öl- oder Fettschmierung nicht zulässig oder erwünscht ist

Inhalt	Art.-Nr.	VE
400 ml	298 6 400	12

Mehr Infos:



## Bohr- und Schneidöl

Neue Additiv-Technologie, erhöht die Standzeit von Werkzeugen, für Stahl- und Gussorten, Aluminium, Edelstahl, Kupfer usw., chlor- und mineralölfrei, umweltschonend, geringer Werkzeugverschleiß, verhindert die Bildung von Aufbauschneiden, für mittlere bis schwerste Zerspangung, 400 ml mit 360°-Ventiltechnik, mit Basisestern/Fettstoffen formuliert, nach neuesten Erkenntnissen und nach umweltschonenden Kriterien kombiniert, sorgfältig aufeinander abgestimmt mit Schwefel- und Phosphorverbindungen als EP-Zusatz (EXTREME PRESSURE ADDITIVE)

**Verarbeitungsvorteile:** gute und sparsame Dosierbarkeit, gezieltes Auftragen, auch als Minimalmengenschmieröl geeignet

**Anwendungsbereiche:** zum Bohren, Gewindeschneiden, Reiben, Nutziehen, Senken, Drehen und Fräsen, geeignet für hochlegierte Stähle (Chrom-Nickel-Stahl, Titan-, Mangan- und Kohlenwasserstoff-Stahl)

Inhalt	Art.-Nr.	VE
400 ml	298 9 400	12
5 l	298 9 05	1



Mehr Infos:



## Keramik-Spray Mehrzweck-Montagepaste

Wasserverdrängend, wasserfest, korrosionsschützend, trennwirksam, temperaturbeständig von -25°C bis +900°C, graphit- und metallfrei, verhindert Festbrennen, Festfressen, Ruckgleiten und Kaltverschweißen, mindert Verschleiß, geräuschreduzierend, beständig gegen viele Säuren, Laugen, Salze sowie Süß- und Salzwasser, erleichtert spätere Demontage, verhindert Bremsgeräusche

**Verarbeitungsvorteile:** gebrauchsfertig, universell einsetzbar, gezieltes Auftragen, kein Auswaschen

**Anwendungsbereiche:** Trennpaste für Bolzen, Schraub- und Flanschverbindungen (z. B. Abgasanlagen, Katalysatoren, Zündkerzen, Glühkerzen, Bremssättel, Brenner, Heizkessel, Motorgehäuse usw.)

Inhalt	Art.-Nr.	VE
400 ml	298 14 400	12

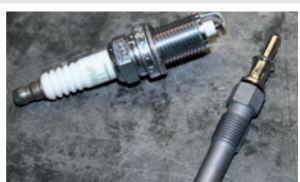

Mehr Infos:



## Aerosole



### Schnellrostlöser BlueForce

Schnell eindringend, löst feststehende Bauteile, lockert festgerostete Verbindungen, entfernt Schmutz, extrem starke Kriechwirkung, durchdringt engste Passungen, verdrängt Feuchtigkeit, mit 360°-Ventiltechnik

**Verarbeitungsvorteile:** gute Dosierbarkeit, schnelle Wirkung, universell einsetzbar, säure-, harz- und siliconfrei, beseitigt Schwergängigkeit und übermäßigen Verschleiß

**Anwendungsbereiche:** zum Lösen von Schmutz und feststehenden Bauteilen bzw. festgerosteten Verbindungen wie Muttern, Schrauben, Gelenken, Muffen, Scharnieren, Maschinenteilen, Bolzen etc.

Inhalt	Art.-Nr.	VE
400 ml	298 12 400	12

Mehr Infos:



**ACETON-FREI**

### Bremsenreiniger

Hochwirksamer Entfetter für alle Wartungs- und Instandhaltungsarbeiten, tiefenwirkend, kraftvolle und schnelle Reinigung, acetonfrei, niedrige Verdunstungszahl, rückstandsfrei, schnell trocknend, Schutz gegen sofortiges Nachrosten, enthält keine aromatischen oder halogenierten Kohlenwasserstoffe

**Verarbeitungsvorteile:** universell einsetzbar, zuverlässig in der Anwendung, gute Dosierbarkeit und gezieltes Auftragen, hoher Sprühdruk

**Anwendungsbereiche:** löst hartnäckigste Verschmutzungen, entfernt Öle und Harzkrusten, Syntheseöl- und Siliconrückstände auf Bremsen, Kupplungen und Motorteilen, zum Entfetten und Aktivieren von Teilen vor dem Verkleben und Lackieren

Inhalt	Art.-Nr.	VE
500 ml	299 23 500	12

Mehr Infos:

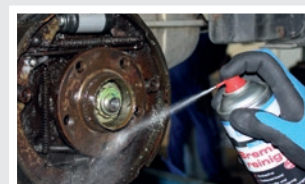

# Aerosole

## Citrusreiniger

### Spezialreiniger

Hohe Wirkstoffkonzentration auf Basis natürlicher Stoffe, nicht korrosiv, pH-neutral, schnelle Trocknung der behandelten Oberfläche, Temperaturbereich von -30° C bis +70° C, frischer Duft, 360°-Ventiltechnik, universell einsetzbar

**Verarbeitungsvorteile:** optimale Dosierbarkeit, gezieltes Auftragen, einfache Handhabung, sehr kurze Einwirkzeit

**Anwendungsbereiche:** entfernt mühelos Gummireste, Harz, Öl, Fett, Teer, Farb- und Klebstoffreste usw., problemlose Entfernung von Aufklebern von Glas- und Metalloberflächen, Oberflächenreinigung in der Kunststoffverarbeitung

Inhalt	Art.-Nr.	VE
400 ml	299 27 400	12

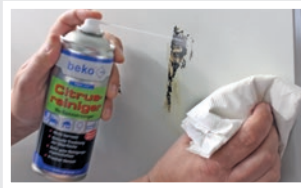

Mehr Infos:



pH-Wert: 7/neutral



# Aerosole



## Aktivclean Schaumreiniger

Universell einsetzbar, entfettend, ohne Scheuermittel, greift Oberflächen nicht an, konzentrierte Seife, angenehmer Duft, keine Schlierenbildung, frischt Kunststoffe auf, nicht korrosiv, mit 360°-Ventiltechnik

**Verarbeitungsvorteile:** optimale Dosierbarkeit, gezieltes Auftragen, kein Abfließen an senkrechten Flächen, im Innen- und Außenbereich anwendbar

**Anwendungsbereiche:** zum rückstandsfreien Reinigen von: Glas-, Kunststoff-, Gummi-, Metall-, Fliesen-, Gewebe- und vielen weiteren Oberflächen, entfernt Verunreinigungen, Schmutz, Ruß, Insekten, Fettfilme usw.

Inhalt	Art.-Nr.	VE
400 ml	299 1 400	12



Mehr Infos:



pH-Wert: <10,5/basisch

## Intensivreiniger

Hochwirksamer Reiniger für alle Wartungs- und Montagearbeiten, tiefenwirkend, kraftvolle und schnelle Reinigung, hochkonzentriert, rückstandsfrei, schnell trocknend, zuverlässig in der Anwendung, löst hartnäckige Verschmutzungen, mit 360°-Ventiltechnik

**Verarbeitungsvorteile:** universell einsetzbar, gute Dosierbarkeit und gezieltes Auftragen, bindet Staub, hoher Sprühdruck, witterungsunabhängige Anwendung

**Anwendungsbereiche:** entfernt schnell und rückstandsfrei Öl, Fett, Harz, Klebstoffreste, Kupplungs- und Bremsstaub, Vorbereitung von Oberflächen zum Kleben und Lackieren, zum Reinigen von Motorteilen, Zahnradern, Anlassern, elektrischen Anlagen, Wälzlagern und Führungen, Entfernung von hartnäckigen Flecken auf Polstern und Textilien

Inhalt	Art.-Nr.	VE
500 ml	299 7 500	12

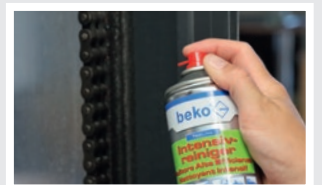

Mehr Infos:



# Aerosole

## Edelstahl Reinigung + Pflege

Umweltorientiertes Reinigungs- und Pflegeprodukt, hochkonzentriert, angenehm duftend, antistatische und antihaftende Inhaltsstoffe, konserviert und pflegt Edelstahloberflächen, verhindert sichtbare Fett- und Schweißablagerungen, reinigt mühelos und sicher ohne Scheuern, mit 360°-Ventiltechnik

**Verarbeitungsvorteile:** leichtes und dosiertes Aufsprühen, lässt sich rückstandsfrei einarbeiten, kein Scheuern auf der Edelstahlfäche, mit trockenem und fusselfreiem Tuch, leichte bis mittlere Verschmutzungen lassen sich problemlos entfernen, lässt Wasser abperlen

**Anwendungsbereiche:** Edelstahlverkleidungen wie Küchenfronten und Arbeitsflächen, Handläufe und Geländer, Konvektomaten, Fahrstühle, Abzugshauben

Inhalt	Art.-Nr.	VE
400 ml	299 4 400	12



Mehr Infos:



## Heizkesselreiniger

Kraftvolle und schnelle Reinigung von Heizkesselanlagen, stark alkalischer Reiniger, für eine optimale Wärmeübertragung – spart Heizkosten, bildet an der Kesselwand einen selbsthaftenden Aktivschaum, zuverlässig in der Anwendung

**Verarbeitungsvorteile:** gute Dosierbarkeit, gezieltes Auftragen

**Anwendungsbereiche:** für ölbeheizte Kessel, feuerungsseitig, zum Lösen und Entfernen von Ruß, Sulfatbelägen und anderen nicht brennbaren, hartnäckigen Ablagerungen in den Brennkammern von Heizkesseln

Inhalt	Art.-Nr.	VE
500 ml	299 21 500	12

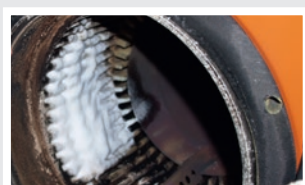

Mehr Infos:



pH-Wert: 12/basisch



Mehr Infos:



## Brennerreiniger

Profiqualität, kraftvolle und schnelle Reinigung von Brennerteilen, hochwirksam, nicht korrosiv, löst hartnäckige Verschmutzungen, zuverlässig in der Anwendung, mit 360°-Ventiltechnik, chlorfrei

**Verarbeitungsvorteile:** gute Dosierbarkeit, gezieltes Auftragen

**Anwendungsbereiche:** zum Entfernen von Öl, Fett, Ruß und sonstigen Verschmutzungen an Brennerteilen wie Düsenstöcken, Stauscheiben, Gebläserädern, Innengehäusen, Zündelektroden sowie Kesselverkleidungen und anderen Metallteilen

Inhalt	Art.-Nr.	VE
400 ml	299 22 400	12

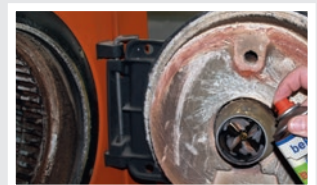

Mehr Infos:



pH-Wert: 12-13/basisch

## Kaminscheibenreiniger

Aktivschaumreiniger, löst Öl, Ruß, Fett und eingebrannte Rückstände, wirkt weitgehend selbstständig, standfeste Schaumbildung, keine Schlierenbildung

**Verarbeitungsvorteile:** gute Dosierbarkeit, gezieltes Auftragen, rückstandsfreie Wirkung

**Anwendungsbereiche:** zur Beseitigung von hartnäckigen Verschmutzungen an Kachelöfen und Kaminglasscheiben, ohne zu scheuern oder die Oberfläche zu zerkratzen, auch für die Innenreinigung von Backöfen geeignet

Inhalt	Art.-Nr.	VE
400 ml	299 25 400	12

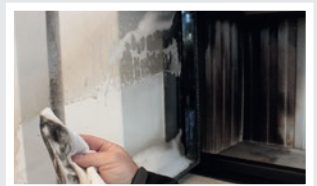

## Imprägnier-Spray

### Gewebe/Leder

Wasserabweisend, schmutzabweisend, ölabweisend, schützt Gewebe und Leder, farblos, auch für TEX-Materialien geeignet, hält Oberflächen geschmeidig und atmungsaktiv

**Verarbeitungsvorteile:** universell einsetzbar, gute Dosierbarkeit und gezieltes Auftragen

**Anwendungsbereiche:** imprägniert und schützt textile Sport- und Freizeitschuhe, Hüte, Mützen, Sportjacken, Trainingsanzüge, textile Taschen, Regenschirme, Campingmöbel, Markisen, Zelte, Schuhe, Raulederbekleidung etc.

Inhalt	Art.-Nr.	VE
400 ml	299 8 400	12



Mehr Infos:



## Lecksuchspray -Premium-

Zur Lokalisierung undichter Stellen durch Blasenbildung, nicht brennbar, erfüllt die DIN EN 14291, pH-neutral, nicht korrosiv, umweltfreundlich, Einsatz von -15° C bis +50° C, 24 Monate lagerstabil, mit 360°-Ventiltechnik

**Verarbeitungsvorteile:** einfache und schnelle Diagnose, Metalle werden nicht angegriffen, keine Spannungsrisse bei Kunststoffen, Nachweis kleinster Lecks

**Anwendungsbereiche:** einfache Lokalisierung undichter Stellen an druckführenden Verschraubungen, Rohrleitungen, Flanschverbindungen und Schweißnähten, Prüfung von Gas- und Druckluftarmaturen, Löt- und Schweißgeräten, Bremsanlagen, Atemgeräten, Bunsenbrennern, Campingkochern, Druckluftbehältern, Gas- und Druckluftanschlüssen, Durchlauferhitzern, Feuerlöschern, Flaschenbatterien, Gasherden, Gasabfüllanlagen, Gasheizgeräten, Gummibereifung, Klima- und Kühlanlagen, Luftmatratzen, Kompressoren, Tauchgeräten u. v. m.

Inhalt	Art.-Nr.	VE
400 ml	296 8 400	12



Mehr Infos:



## Aerosole



Mehr Infos:



### Lecksuchspray

Profiqualität, zur Kontrolle und Lecksuche, einfache Handhabung, vielseitig in der Anwendung, ungiftig, umweltfreundlich, hautverträglich, unbrennbar, antikorrosiv, mit 360°-Ventiltechnik, Einsatzbereich von +5° C bis +40° C

**Verarbeitungsvorteile:** mühelose, zeitsparende Suche, Anzeige von Lecks durch Schaumbildung, haltungsunabhängige Funktion

**Anwendungsbereiche:** müheloses Auffinden undichter Stellen an unter Innendruck stehenden Rohrleitungen und Verschraubungen, Prüfung von Löt- und Schweißgeräten, Gas- und Druckluftarmaturen, Bremsanlagen, Atemgeräten, Feuerlöschern, Luftmatratzen, Kompressoren, Tauchgeräten, Gummibereifung, Klima- und Kühlanlagen u. v. m.

Inhalt	Art.-Nr.	VE
400 ml	296 1 400	12



### Rauchmelder-Prüfgas

Ausreichend für ca. 100 Prüfungen, für optische/photoelektronische Rauchmelder, rückstandsfrei, schonend zur Elektronik, mit 360°-Ventiltechnik

**Verarbeitungsvorteile:** einfache Handhabung ohne zusätzliche Prüfgeräte, schnell und zuverlässig, Dose enthält keinen Rauch, sondern einen speziell abgestimmten Sprühnebel

**Anwendungsbereiche:** zur fachgerechten Prüfung von optischen/photoelektronischen Rauchmeldern bei Industrieanlagen, in öffentlichen Bereichen und im privaten Haushalt



Mehr Infos:



Inhalt	Art.-Nr.	VE
150 ml	296 6 150	6

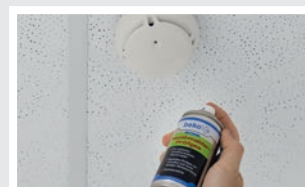

## Sperr- und Isoliergrund

Pigmentierte Spezialbeschichtung, schnell trocknend, mit guter Sperrwirkung, kein Durchschlagen von Flecken in den oberen Anstrich, beständig gegen Umwelteinflüsse, überstreichbar mit allen gängigen Lacken und Dispersionsfarben, vergilbungsbeständig

**Verarbeitungsvorteile:** gute Dosierbarkeit und gezieltes Auftragen, universell einsetzbar, innen und außen anwendbar

**Anwendungsbereiche:** für Anstrich- und Renovierungsarbeiten, zur Isolierung von Wasser-, Ruß-, Rauch-, Nikotin-, Fett-, Öl-, Wachs- und Graffiti u. Ä., als Grundierung für poröse und stark saugende Untergründe wie z. B. Holz, Putz, Beton, Gips, Faserzementplatten, Porenbeton und Hartfaserplatten

Farbe	Inhalt	Art.-Nr.	VE
weiß	400 ml	295 10 400	12



Mehr Infos:



## Lebensmittel-Schmieröl H1

NSF-Zulassung, Profiqualität, medizinisches Weißöl zur Anwendung im Lebensmittelbereich, farblos, nicht verfärbend, gutes Kriechvermögen, verschleißreduzierend, Langzeitkorrosionsschutz, Oxidations- und Alterungsschutz, mineralölfrei, temperaturbeständig von -10° C bis +180° C, mit 360°-Ventiltechnik

**Verarbeitungsvorteile:** universell einsetzbar, optimale Dosierbarkeit, gezieltes Auftragen

**Anwendungsbereiche:** Schmierung und Wartung von Verbindungen, Ketten, Dichtungen und beweglichen Teilen, verhindert Korrosion an Metallen und elektrischen Baugruppen, löst angerostete Bolzen, Rohrarmaturen, Schrauben, Muttern, Gelenke, Schösser usw., verhindert Vereisen von Schließzylindern und Verschlüssen; in Bereichen, bei denen der Einsatz von physiologisch bedenklichen Produkten, kritischen Additiven und/oder kritischen Lösungsmitteln unerwünscht ist

Inhalt	Art.-Nr.	VE
400 ml	298 7 400	12

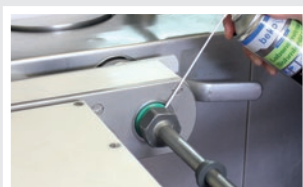
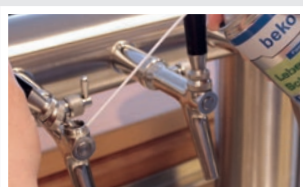

Nonfood Compounds  
Programm Listed H1  
(155146)



Mehr Infos:



# Aerosole



**NICHT  
BRENNBAR**

## Druckluft- spray

- ▶ Nicht brennbar
- ▶ Universell einsetzbar
- ▶ Sehr hoher Druckausstoß
- ▶ Reinigt schnell und sauber
- ▶ Rückstandsfrei
- ▶ Geruchlos

www.beko-group.com

Mehr Infos:



## Druckluftspray

Reinigt schnell und sauber, rückstandsfrei, geruchlos, berührungsfreie Reinigung, nicht brennbar

**Verarbeitungsvorteile:** universell einsetzbar, gute Dosierbarkeit, gezieltes Auftragen, sehr hoher Druckausstoß

**Anwendungsbereiche:** zum mühelosen Entfernen von Staub, Fusseln und losem Schmutz an schlecht zugänglichen Stellen, zur Anwendung an Elektronikbauteilen, EDV-Geräten, Druckern, Kameras und optischen Geräten, Kfz-Elektronik, Messtechnik, Uhren und Modellbau, geeignet zur Anwendung an stromführenden Bauteilen

Inhalt	Art.-Nr.	VE
400 ml	296 44 400	12



## Druckluft-/Kältespray

**Druckluft-Spray** – rückstandsfrei, geruchlos, berührungsfreie Reinigung (brennbar)

**Kälte-Spray** – schnelle Wirkung, Abkühlung bis -50° C, ergiebig

**Verarbeitungsvorteile:** universell einsetzbar, gute Dosierbarkeit und gezieltes Auftragen

**Anwendungsbereiche: Druckluft-Spray** – zum mühelosen Entfernen von Staub, Fusseln und losem Schmutz an schlecht zugänglichen Stellen, zur Anwendung an Elektronikbauteilen, EDV-Geräten, Druckern, Kameras und optischen Geräten, Kfz-Elektronik, Messtechnik, Uhren und Modellbau

**Kälte-Spray** – zum Prüfen, Warten und Montieren von Bauteilen sowie als Schutz vor Überhitzung, zur Anwendung im Kfz-Bereich, Maschinenbau, Elektrotechnik und bei Löt- und Schweißarbeiten zur Kühlung

Inhalt	Art.-Nr.	VE
400 ml	296 2 400	12



**DOPPEL-  
FUNKTION**

Mehr Infos:



# Aerosole

## Zink-Spray – silbergrau

Kaltverzinkung, mit **Flake-Technologie** für verbesserten Korrosionsschutz gegenüber Zinkstaub, exzellenter Langzeitschutz durch Kombination von aktivem und passivem Korrosionsschutz, hohe Wirksamkeit bei geringerer Schichtstärke im Vergleich zu Zinkstaub, optimale Haftung, witterungsbeständig, bildet eine wasserabweisende Oberfläche, gute Abriebfestigkeit, erlaubt Punktschweißen, resistent gegen Wasser und Salz, hoher Zinkanteil, 15 Jahre Korrosionsschutz durch Flake-Technologie (200 h Salzwassertest), mit 360°-Ventiltechnik

**Verarbeitungsvorteile:** hohe Ergiebigkeit, universell einsetzbar, optimale Dosierbarkeit, spart Kosten von erneuter Galvanisierung

**Anwendungsbereiche:** Grundierung bei Lackierarbeiten, Verzinkung von nicht demontierbaren Teilen, Nachverzinkung von oxidierten Oberflächen, Reparatur von beschädigten Oberflächen durch Schweiß-, Bohr- und Schneidarbeiten, Schutz vor aggressiven Medien, leitende Zwischenschicht bei Schweißarbeiten

Farbe	Inhalt	Art.-Nr.	VE
silbergrau	400 ml	295 1 400	12



Mehr Infos:



beko Zink-Spray mit Flake-Technologie

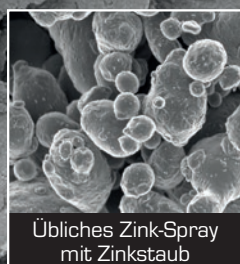
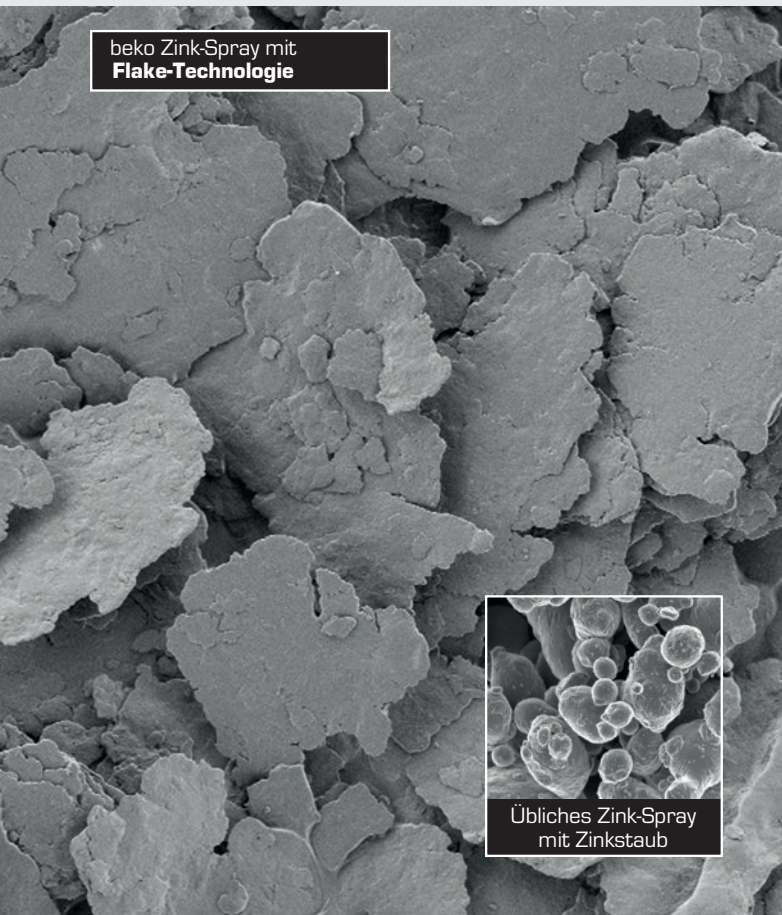

Übliches Zink-Spray mit Zinkstaub



## Aerosole



### Zink-Spray – mattgrau

Kaltverzinkung, hoher Zinkanteil, hochwertige Zinkbeschichtung, korrosionsschützend, schnell trocknend, witterungsbeständig, überlackierbar, elektrisch leitend, erlaubt Punktschweißen, staubt nicht, mit Langzeitwirkung, hohe Ergiebigkeit, hitzebeständig bis +500° C, wasser- und salzwasserbeständig, mit 360°-Ventiltechnik

**Verarbeitungsvorteile:** universell einsetzbar, optimale Dosierbarkeit, spart Kosten von erneuter Galvanisierung

**Anwendungsbereiche:** Grundierung bei Lackierarbeiten, Verzinkung von nicht demontierbaren Teilen, Nachverzinkung von oxidierten Oberflächen, Reparatur von beschädigten Oberflächen durch Schweiß-, Bohr- und Schneidarbeiten, Schutz vor aggressiven Medien, leitende Zwischenschicht bei Schweißarbeiten

Farbe	Inhalt	Art.-Nr.	VE
mattgrau	400 ml	295 2 400	12

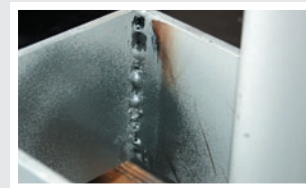

Mehr Infos:



### Gefäßfüller Füllgas für Druckgefäße

Verhindert Korrosion im Druckgefäß, für Trinkwasserbereiche geeignet, zusätzliche Additive zur Pflege der Membrane

**Verarbeitungsvorteile:** gute Dosierbarkeit über Füllarmatur

**Anwendungsbereiche:** zur Auffüllung, Ergänzung, Korrektur und Überprüfung des Druckpolsters in Membranausdehnungsgefäßen von Heizungs- und Druckwasseranlagen

Inhalt	Art.-Nr.	VE
400 ml	296 7 400	12

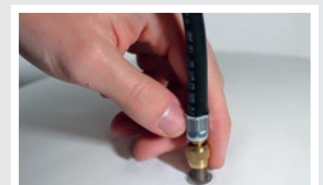
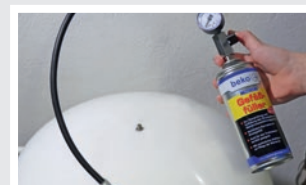

### Zubehör

Füllarmatur für Gefäßfüller, Art.-Nr.: 296 3 001, Seite 184

Koffer Füllgas-Set, Art.-Nr.: 296 3 003, Seite 184

Mehr Infos:



## Markierspray

Wetterfest und schnell trocknend, hervorragende Leucht- und Deckkraft, blei-, schwermetall- und cadmiumfrei, selbstreinigendes System mit 360°-Ventil, hohe Abriebfestigkeit, ab -20° C verarbeitbar, mit Stop-and-Go-Verschluss

**Verarbeitungsvorteile:** universell einsetzbar, Dose wird vollständig entleert, minimaler Sprühnebel, für Wand-, Boden- und Deckenmarkierung geeignet, haftet auch auf feuchtem Untergrund

**Anwendungsbereiche:** haftet auf vielen Untergründen wie Holz, Beton, Stein, Metall, Asphalt, Pflaster, Erde, Mauerwerk, Ziegelbau, ideal geeignet für Straßenbau, Hoch- und Tiefbau, Tunnelbau, Zimmerei, Baustellen- und Gelände Vermessung, Bergbau, Industrie, Freizeit- und Sportveranstaltungen

Farbe	Inhalt	Art.-Nr.	VE
leuchtpink	500 ml	294 1 500	12
leuchtgelb	500 ml	294 2 500	12
leuchtblau	500 ml	294 3 500	12
weiß	500 ml	294 4 500	12
rot	500 ml	294 5 500	12
leuchtgrün	500 ml	294 6 500	12
leuchtorange	500 ml	294 7 500	12



Mehr Infos:





## Fluoromarker

### Schreibspray

Starke Leuchtkraft, witterungs- und UV-beständig, KWF-Testzeichen „Holzmarkierung“, Sicherheitssprühkopf „Stop and Go“, selbstreinigendes System mit 360°-Ventil, ausgezeichnete Hafteigenschaften, sehr hohe Ergiebigkeit, umweltfreundlich, schnell trocknend, 10 Jahre haltbar

**Verarbeitungsvorteile:** auf feuchten Untergründen anwendbar, feine Schreibdüse, Schutz vor unbeabsichtigtem Auslösen, ermüdungsfreies Schreiben, minimaler Sprühnebel, ab -20° C einsetzbar

**Anwendungsbereiche:** zum präzisen und tropffreien Schreiben und Markieren auf einer Vielzahl von Untergründen wie z. B. Holz, Beton, Stein, Metall, Asphalt, Pflaster, Ziegel usw., hervorragend geeignet für unterschiedlichste Beschriftungen und Markierungen, z. B. Forst- und Holzwirtschaft, Hoch- und Tiefbau, Holzbau, Landwirtschaft, Straßenmeistereien, Industrie, Messen und Veranstaltungen

Farbe	Inhalt	Art.-Nr.	VE
leuchtpink	500 ml	294 19 500	12
leuchtgelb	500 ml	294 29 500	12
leuchtblau	500 ml	294 39 500	12
leuchtrot	500 ml	294 59 500	12
leuchtgrün	500 ml	294 69 500	12
leuchtorange	500 ml	294 79 500	12



Mehr Infos:



# PU-Schäume

## Brunnenschaum

### 1-Komponenten-Polyurethanschaum

**Wasserdicht bis 0,8 bar = 8 m Wassersäule**, Prüfbericht über Druckbeständigkeit liegt vor, beständig gegen kommunale Abwässer, ungiftig im ausgehärteten Zustand (Hygienegutachten), DIN 4102 B2-Qualität, alterungsbeständig, frostbeständig

**Verarbeitungsvorteile:** Ersetzt das Aufmörteln, Zeitersparnis durch einfache Anwendung, schnellhärtend, hohe Ausbeute (ca. 42 l), füllt Hohlräume aus, einfache und saubere Handhabung, universell und sicher einsetzbar, überputz- und überstreichbar

**Anwendungsbereiche:** Abdichten von Falz-Schachtringen, Abdichten von Zisternen, Abdichten von Hauskläranlagen, Füllen und Dichten von Mauerdurchbrüchen, Abdichten von Mauerstärken, Abdichten von Hausanschlüssen, universell einsetzbar – zum Abdichten gegen Feuchtigkeit

Inhalt	Art.-Nr.	VE
750 ml Röhren	280 750	12
750 ml NBS	280 750P	12

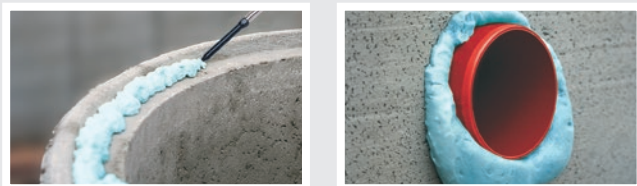

## B1-Montageschaum

### Schwer entflammbar

Allgemeines bauaufsichtliches Prüfzeugnis liegt vor, DIN 4102 B1-Qualität, nur schwer entflammbar (DIN 4102-B1) zwischen massiven, mineralischen oder metallischen Baustoffen, einkomponentig, Ausbeute ca. 48 Liter (NBS), ca. 42 Liter (Röhren), alterungsbeständig, feuchtigkeitshärtend, feinporige Zellstruktur, strukturfest, formstabil, Farbe rosa, Wärmeleitfähigkeit DIN 52612, Adapterschaum 0,034 W/mK, NBS-Pistole 0,036 W/mK, GEV-EMICODE® EC 1<sup>Plus</sup> – sehr emissionsarm

**Verarbeitungsvorteile:** schnelle Aushärtung, schneidfähig nach ca. 40 Minuten, überputz- und überstreichbar, alterungs- und pilzbeständig, universell einsetzbar

**Anwendungsbereiche:** Montieren und Kleben, Abdichten im Dach- und Wandbereich, Dämmen und Isolieren, Füllen von Bauteilen und Hohlräumen mit brandbeständiger Anforderung

Inhalt	Art.-Nr.	VE
750 ml Röhren	280 753	12
750 ml NBS	280 753P	12



### Zubehör

Universal-Reiniger, Art.-Nr.: 280 502, **Seite 81**  
NBS-Pistole SilverStar, Art.-Nr.: 907 751 3, **Seite 141**

Mehr Infos:



### Zubehör

Universal-Reiniger, Art.-Nr.: 280 502, **Seite 81**  
NBS-Pistole RockStar, Art.-Nr.: 907 751 5, **Seite 141**

Mehr Infos:



## PU-Schäume



### WDVS-Klebeschäum B1 1-Komponenten-Polyurethanschaum

Bauaufsichtliche Zulassung zur Verklebung von EPS-Dämmplatten in Wärmedämm-Verbundsystemen (Zulassungs-Nr.: Z-33.9-1710), lösemittelfrei, feuchtigkeitshärtend, verarbeitbar ab +5° C, Wärmedämmwert 0,035 W/mK, ausgezeichnete Schallsolation, wasserfest, zum Befestigen und Verfüllen, sehr gute Hafteigenschaften, schnelle Aushärtung, Ausbeute bis 47 Liter (freigeschäumt), für 8 bis 12 m<sup>2</sup> Dämmung

**Verarbeitungsvorteile:** einfache Handhabung (NBS-Pistole), reduziert die Arbeitszeit

**Anwendungsbereiche:** zum Verkleben von EPS-Dämmplatten in zugelassenen Wärmedämm-Verbundsystemen

Inhalt	Art.-Nr.	VE
800 ml	280 759	12

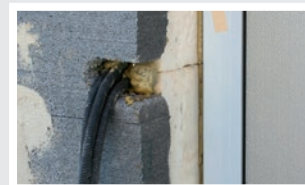

#### Zubehör

Universal-Reiniger, Art.-Nr.: 280 502, **Seite 81**

NBS-Pistole BlackStar, Art.-Nr.: 907 751 1, **Seite 141**

Mehr Infos:



### Dachdämmkleber 1-Komponenten-Klebeschäum

DIN 4102 B1-Qualität, Ausbeute ca. 47 Liter – ausreichend für ca. 45 Laufmeter (Ø 30 mm), gute Anfangshaftung, lösemittelfrei, feuchtigkeitshärtend, ideal bei Unebenheiten im Untergrund, hohe Bewegungsaufnahme, geringes Nachschäumen, schnelle Aushärtung bereits nach 90 Minuten

**Verarbeitungsvorteile:** einfache Handhabung (NBS-Pistole), reduziert die Arbeitszeit, alterungs- und schimmelbeständig

**Anwendungsbereiche:** geeignet zur Verklebung von:

- Polystyrol-Hartschaum (PS)
- Polyurethan-Hartschaum (PU)
- Phenolharz-Hartschaum (PF)
- Mineralfaser-Dämmstoff

Gute Haftung auf Beton, Holz, Mauerwerk, bituminösen Untergründen, Faserzement, Putz, korrosionsgeschützten Stahlplatten

Inhalt	Art.-Nr.	VE
750 ml	280 758	12



#### Zubehör

Universal-Reiniger, Art.-Nr.: 280 502, **Seite 81**

NBS-Pistole BlackStar, Art.-Nr.: 907 751 1, **Seite 141**

NBS-Pistole LongStar-Spezial, Art.-Nr.: 907 751 2, **Seite 140**

Mehr Infos:



# PU-Schäume

## PERI-Schaum

### 1-Komponenten-Polyurethanschaum

Einkomponentig, einfache Handhabung (NBS-Pistole), DIN 4102 B2-Qualität, Ausbeute ca. 42 Liter – ausreichend für ca. 15 m<sup>2</sup> Wandfläche, lösemittelfrei, alterungsbeständig, feuchtigkeithärtend, feinporige Zellstruktur, strukturfest, formstabil

**Verarbeitungsvorteile:** gute Haftung auf Beton und bituminösen Untergründen, optimale Dosierbarkeit, saubere Anwendung, schnelle Aushärtung, überputz- und überstreichbar, alterungs- und pilzbeständig, universell einsetzbar

**Anwendungsbereiche:** Verklebung von Perimeterdämmung, Verklebung von Dämm- und Dränelementen, Ausschäumen von Anschlussfugen, Isolieren und Füllen von Hohlräumen

Inhalt	Art.-Nr.	VE
750 ml	280 755	12



### Zubehör

Universal-Reiniger, Art.-Nr.: 280 502, **Seite 81**

NBS-Pistole BlackStar, Art.-Nr.: 907 751 1, **Seite 141**

Mehr Infos:



## Pistolenschaum

### 1-Komponenten-Polyurethanschaum

Einkomponentig, Fugenschalldämmung bis 62 dB, einfache Handhabung (NBS-Pistole), DIN 4102 B2-Qualität, Ausbeute ca. 55 Liter, alterungsbeständig, feuchtigkeithärtend, feinporige Zellstruktur, strukturfest, formstabil

**Verarbeitungsvorteile:** optimale Dosierbarkeit, schnelle Aushärtung, schneidfähig nach ca. 30 Minuten, überputz- und überstreichbar, alterungs- und pilzbeständig, universell einsetzbar

**Anwendungsbereiche:** Abdichten im Dach- und Wandbereich, Isolieren und Füllen von Hohlräumen, Ausschäumen von Anschlussfugen, Einschäumen von Rohren und Elektroinstallationen, Einschäumen von Fenstern, Befestigen von Haustüren, Setzen von Treppentritten

Inhalt	Art.-Nr.	VE
750 ml	280 751	12



### Zubehör

Universal-Reiniger, Art.-Nr.: 280 502, **Seite 81**

NBS-Pistole BlackStar, Art.-Nr.: 907 751 1, **Seite 141**

Mehr Infos:



## PU-Schäume



Mehr Infos:



### Pistolenschaum XXL – 65 1-Komponenten-Polyurethanschaum

Einkomponentig, einfache Handhabung (NBS-Pistole), DIN 4102 B2-Qualität, Ausbeute ca. 65 Liter, 40% höhere Ergiebigkeit, feuchtigkeitshärtend, feinporige Zellstruktur, strukturfest, formstabil

**Verarbeitungsvorteile:** optimale Dosierbarkeit, schnelle Aushärtung, schneidfähig nach ca. 35 Minuten, überputz- und überstreichbar, alterungs- und pilzbeständig, universell einsetzbar, rationell, große Ausbeute

**Anwendungsbereiche:** Abdichten im Dach- und Wandbereich, Isolieren und Füllen von Hohlräumen, Ausschäumen von Anschlussfugen, Einschäumen von Rohren und Elektroinstallationen, Einschäumen von Fenstern, Befestigen von Haustüren

Inhalt	Art.-Nr.	VE
750 ml	280 765	12



Mehr Infos:



### Pistolenschaum XXL – 45 1-Komponenten-Polyurethanschaum

Einkomponentig, einfache Handhabung (NBS-Pistole), DIN 4102 B2-Qualität, Ausbeute ca. 45 Liter, 40% höhere Ergiebigkeit, feuchtigkeitshärtend, feinporige Zellstruktur, strukturfest, formstabil

**Verarbeitungsvorteile:** optimale Dosierbarkeit, schnelle Aushärtung, schneidfähig nach ca. 35 Minuten, überputz- und überstreichbar, alterungs- und pilzbeständig, universell einsetzbar, rationell, große Ausbeute

**Anwendungsbereiche:** Abdichten im Dach- und Wandbereich, Isolieren und Füllen von Hohlräumen, Ausschäumen von Anschlussfugen, Einschäumen von Rohren und Elektroinstallationen, Einschäumen von Fenstern, Befestigen von Haustüren

Inhalt	Art.-Nr.	VE
500 ml	280 545	12



Mehr Infos:



### Klebe-Dämm-Schaum 2 in 1

2-in-1-Schaum für Dach und Fassade, für Dach – geprüft in Anlehnung an DIN EN 16002 (ETAG 006), geprüft in Anlehnung an ETAG 004, bauaufsichtliche Zulassung zur Verklebung von EPS-Dämmplatten in Wärmedämm-Verbundsystemen, gute Anfangshaftung, lösemittelfrei, feuchtigkeitshärtend, hohe Bewegungsaufnahme, geringes Nachschäumen, schnelle Aushärtung nach bereits 90 Minuten, wasserfest, Wärmedämmwert 0,036 W/mK, GEV-EMICODE® EC 1<sup>Plus</sup> – sehr emissionsarm

**Verarbeitungsvorteile:** einfache Handhabung (NBS-Pistole), arbeitszeitreduzierend, alterungs- und schimmelbeständig

**Anwendungsbereiche:** gute Haftung auf Beton, Holz, Mauerwerk, bituminösen Untergründen, Faserzement, Putz, korrosionsschutzten Stahlplatten, zum Verfüllen von kleineren Rissen und Spalten geeignet, geeignet zur Verklebung von Polystyrol-Hartschaum (PS), Polyurethan-Hartschaum (PU), Phenolharz-Hartschaum (PF), Mineralfaser-Dämmstoff, EPS-Dämmplatten, Dämmstoffen (u. a. Wärmedämm-Verbundsystemen)

Inhalt	Art.-Nr.	VE
750 ml	280 760	12

# PU-Schäume

## Cool Winterschaum 1-Komponenten-Polyurethanschaum

Verarbeitbar bis -10° C Umgebungstemperatur, DIN 4102 B2-Qualität, alterungsbeständig, feuchtigkeitshärtend, einfache Handhabung, schalldämmend bis 56 dB, Schaumausbeute ca. 42 Liter, feinporige Zellstruktur, strukturfest, formstabil, GEV-EMICODE® EC 1<sup>Plus</sup> – sehr emissionsarm

**Verarbeitungsvorteile:** optimale Dosierbarkeit, gleichmäßiger Auftrag, schnelle Aushärtung, schneidfähig nach 30 Minuten, überputz- und überstreichbar, mit wiederverschließbarem Schaumröhrchen

**Anwendungsbereiche:** Einschäumen von Fenstern (Befestigen von Türzargen), Ausschäumen von Anschlussfugen, Isolieren und Füllen von Hohlräumen, Einschäumen von Rohren und Elektroinstallationen, Abdichten im Dach- und Wandbereich

Inhalt	Art.-Nr.	VE
750 ml Röhrchen	280 757	12
750 ml NBS	280 756	12



## Montageschaum 1-Komponenten-Polyurethanschaum

Einkomponentig, einfache Handhabung, DIN 4102 B2-Qualität, Ausbeute ca. 42 Liter (750-ml-Dose), alterungsbeständig, feuchtigkeitshärtend, feinporige Zellstruktur, strukturfest, formstabil, GEV-EMICODE® EC 1<sup>Plus</sup> – sehr emissionsarm, schalldämmend bis 56 dB

**Verarbeitungsvorteile:** optimale Dosierbarkeit, schnelle Aushärtung, schneidbar nach 40 bis 60 Minuten, überputz- und überstreichbar, alterungs- und pilzbeständig, universell einsetzbar

**Anwendungsbereiche:** Einschäumen von Fenstern, Befestigen von Haustüren, Ausschäumen von Anschlussfugen, Isolieren und Füllen von Hohlräumen, Einschäumen von Rohren und Elektroinstallationen, Abdichten im Dach- und Wandbereich, Setzen von Treppentritten

Inhalt	Art.-Nr.	VE
500 ml	280 500	12
750 ml	280 752	12



### Zubehör

Universal-Reiniger, Art.-Nr.: 280 502, Seite 81  
NBS-Pistole SilverStar, Art.-Nr.: 907 751 3, Seite 141

Mehr Infos:



Mehr Infos:



## PU-Schäume



### Pistolenschaum flexibel Hochelastisch

Profiqualität, dauerhafte Aufnahme von Bauteilbewegungen, Baustoffklasse B2 nach DIN 4102, GEV-EMICODE® EC 1<sup>Plus</sup> – sehr emissionsarm, geprüfte Fugenschalldämmung  $\geq 63$  dB, geprüfte Wärmeleitfähigkeit  $0,033$  W/(m K) [EN 12667, TM 1020], geprüfte Luftdurchlässigkeit  $a < 0,1$  m<sup>3</sup> [DIN 18542, EN 12114], geprüfter Diffusionswiderstand  $\mu = 8$  [UNE-EN 12086:2013], Ausbeute ca. 44 Liter, feinporige Zellstruktur

**Verarbeitungsvorteile:** optimale Dosierbarkeit, verarbeitbar ab  $-10^{\circ}$  C Umgebungstemperatur, schneidfähig nach ca. 30 Minuten, überputz- und überstreichbar, schnelle Aushärtung

**Anwendungsbereiche:** Geeignet für die Fenster- und Türenmontage gem. geltenden **RAL-Richtlinien**, Montage, Abdichten und Isolieren von Bauelementen in Bereichen mit erhöhter Bauteilbewegung, z. B. in der Altbausanierung, Stahlbau, Fachwerkbau usw., ideal auch zum dauerelastischen Füllen von Hohlräumen geeignet, geeignet zum Setzen von Unterputzdosen

Inhalt	Art.-Nr.	VE
750 ml	280 754	12



### Zubehör

Universal-Reiniger, Art.-Nr.: 280 502, **Seite 81**  
NBS-Pistole BlackStar, Art.-Nr.: 907 751 1, **Seite 141**

Mehr Infos:



### Universal-Reiniger

Reiniger und Entfetter, einfache Handhabung, Dose mit Gewinde und Sprühkopf, kann auf handelsübliche NBS-Pistolen aufgeschraubt werden (**z. B. BlackStar**), rückstandsfrei und schnell verdunstend

**Verarbeitungsvorteile:** verhindert das Verstopfen von NBS-Schaumpistolen nach der Anwendung, stellt bei regelmäßiger Reinigung die dauerhafte Benutzbarkeit von NBS-Pistolen sicher, kann durch den mitgelieferten Sprühkopf auch als Spraydose verwendet werden

**Anwendungsbereiche:** zur Reinigung von PU-Schaumpistolen, der Reiniger wird als Entfernungsmittel von frischem PU-Schaum auf Bauteilen und Verarbeitungsgeräten verwendet, Säuberung von durch PU-Schaum verschmutzter Kleidung, entfernt auch problemlos Farben, Öle, Fette, Harze, Teer, Bitumen, Silicon, Schmiermittel usw.

Inhalt	Art.-Nr.	VE
500 ml	280 502	12



### Zubehör

NBS-Pistole BlackStar, Art.-Nr.: 907 751 1, **Seite 141**

Mehr Infos:



# PU-Schäume

## 2-K Zargenschaum 2-Komponenten-Polyurethanschaum

Neue Rezeptur, einfache Handhabung, DIN 4102 B2-Qualität, Ausbeute für ca. zwei Türzargen, absolut gleichmäßige Aushärtung ohne Feuchtigkeit, feinporige Zellstruktur, Farbe blau

**Verarbeitungsvorteile:** sehr schnelle Aushärtung, schneidfähig nach 10 Minuten, überputz- und überstreichbar, alterungsbeständig, universell einsetzbar

**Anwendungsbereiche:** Einschäumen von Türzargen, Befestigen von Treppenstufen, Ausschäumen von Anschlussfugen, Füllen von Hohlräumen, Einschäumen von Rohren und Elektroinstallationen, Abdichten im Dach- und Wandbereich

Inhalt	Art.-Nr.	VE
400 ml	280 400 3	12



## 2-K Zargenschaum - Premium - 2-Komponenten-Polyurethanschaum

Verklebungsfreies Sicherheitsventil, sichere und praktische Drehflügelauslösung, Baustoffklasse nach EN 13501-1/B2 nach DIN 4102, hohe Schaumausbeute: Inhalt reicht für ca. zwei bis drei Türzargen (je nach Fugenbreite), absolut gleichmäßige Aushärtung ohne Feuchtigkeit, feinporige Zellstruktur, geprüfte Fugenschalldämmung, geprüfte Wärmeleitfähigkeit, 24 Monate lagerstabil, GEV-EMICODE® EC 1<sup>Plus</sup> – sehr emissionsarm

**Verarbeitungsvorteile:** noch schnellere Aushärtung, schneidfähig nach 6 bis 8 Minuten, klebfrei nach 5 bis 7 Minuten, nach 30 Minuten entspreizbar, belastbar nach ca. 2,5 Stunden, überputz- und überstreichbar, alterungsbeständig, universell einsetzbar, optimale Anwendung ohne Tropfen, sehr gute Dosierbarkeit

**Anwendungsbereiche:** Einschäumen von Türzargen, Befestigen von Treppenstufen, Ausschäumen von Anschlussfugen, Füllen von Hohlräumen, Einschäumen von Rohren und Elektroinstallationen, Abdichten im Dach- und Wandbereich

Inhalt	Art.-Nr.	VE
400 ml	280 400	12



### Zubehör

Adapterröhrchen, Art.-Nr.: 280 505, Seite 180

Mehr Infos:



### Zubehör

Adapterröhrchen, Art.-Nr.: 280 400 01, Seite 180

Mehr Infos:



## PU-Schäume



### Wannenträger-Fixierschaum 2-Komponenten-Polyurethanschaum

Einfache Handhabung, DIN 4102 B2-Qualität, alterungsbeständig, Ausbeute für ca. zwei Wannenträger, absolut gleichmäßige Aushärtung ohne Feuchtigkeit, feinporige Zellstruktur

**Verarbeitungsvorteile:** zum Ausgleich von Bodenunebenheiten bis ca. 1,5 cm, sehr schnelle Aushärtung, schneidfähig nach 15 Minuten, überputz- und überstreichbar, alterungsbeständig, universell einsetzbar

**Anwendungsbereiche:** Setzen von Wannenträgern, Ausschäumen von Anschlussfugen, Füllen von Hohlräumen, Einschäumen von Rohren und Elektroinstallationen

Inhalt	Art.-Nr.	VE
400 ml	280 410	12

#### Zubehör

Adapterröhrchen, Art.-Nr.: 280 505, **Seite 180**

Mehr Infos:



### 2-K Speed Zargenschaum 2-Komponenten-Polyurethanschaum

Zweikomponentig, DIN 4102 B2-Qualität, alterungsbeständig, Aushärtung ohne Feuchtigkeit, hohe Haftfähigkeit, schneidbar nach ca. 4 Minuten, Durchhärtung nach ca. 20 Minuten, ohne Treibgas, Formaldehyd und PCB

**Verarbeitungsvorteile:** einfache Handhabung, Druck- und spannungsfreies Aushärten, wiederverwendbar nach Mischrohrwechsel, für Reparaturen bestens geeignet

**Anwendungsbereiche:** Einschäumen von Türzargen, Befestigen von Treppenstufen und Fensterbänken, Ausschäumen von Anschlussfugen, Füllen von Hohlräumen, Einschäumen von Rohren und Elektroinstallationen, Abdichten im Dach- und Wandbereich

Inhalt	Art.-Nr.	VE
210 ml	280 210	16

#### Zubehör

Mischrohr für 2-K Speed, Art.-Nr.: 280 211, **Seite 180**

Kartuschenpresse Ultra-Press Side-by-Side, Art.-Nr.: 907 163, **Seite 140**

Mehr Infos:

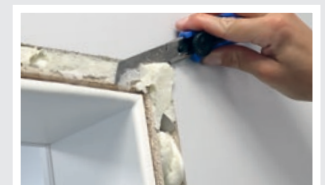

# Klebebänder

## Xtreme Tape/-Strips

### Doppelseitiges Klebeband, gewebearmiert

Profiqualität, für innen und außen geeignet, extrem strapazierfähig durch Gewebeamierung, gute UV-Beständigkeit, dauerhafte Verklebung von verschiedensten Materialien, Alterungs- und Witterungsbeständigkeit, extrem hohe Anfangshaftung

**Verarbeitungsvorteile:** universell einsetzbar, dauerhafte Verklebung, extrem hohe Traglast direkt nach der Verklebung, gute Beständigkeit gegen Witterungseinflüsse, dauerhaft temperaturbeständig von -10° C bis +85° C

**Anwendungsbereiche:** für Verklebungen von PP, PE, ABS, PET, PVC, Holz, Metallen, Fliesen, Kunststoffen, pulverbeschichteten und lackierten Oberflächen, zum Befestigen und Reparieren, ersetzt in diversen Bereichen das Schrauben oder andere dauerhafte Befestigungen

#### Rolle:

Abmessung	Art.-Nr.	VE
19 mm x 10 m	262 300 019	20

#### Strips:

Abmessung	Art.-Nr.	VE
20 mm x 40 mm	262 300 070	50 Pack à 70 Strips

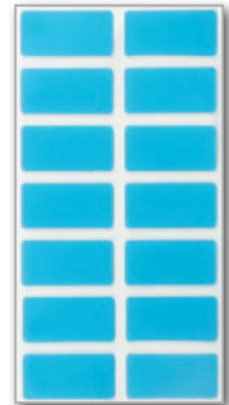
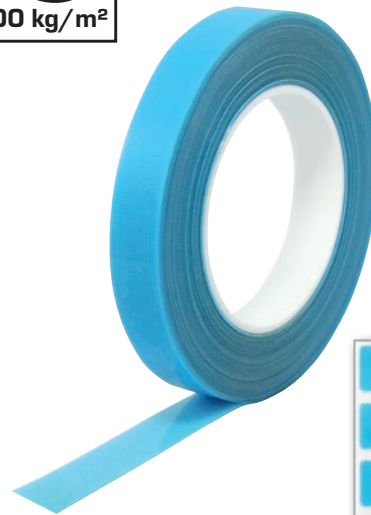
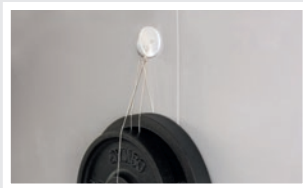
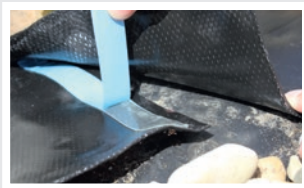

Mehr Infos:



## Pro Tack 1000

### Doppelseitiges hochtransparentes Klebeband

Für innen und außen geeignet, durch Druck reagierender Klebstoff, dauerhaft UV-beständig, glasklare dauerhafte Verklebung von verschiedensten Materialien, Traglast 500 kg pro m<sup>2</sup>, hohe Temperaturbeständigkeit (kurzzeitig +150° C), sehr gute Chemikalienbeständigkeit, sofort feuchtigkeitsabweisend (nach vollständiger Aushärtung, Unterwassereinsatz möglich), dauerhaft temperaturbeständig

**Verarbeitungsvorteile:** universell einsetzbar, extrem hohe Traglast direkt nach der Verklebung, gute Beständigkeit gegen Lösemittel, ersetzt in diversen Bereichen Niete, Schweißen oder andere Formen einer dauerhaften Befestigung, höchste UV-Beständigkeit

**Anwendungsbereiche:** für Verklebungen von Acrylglas, Glas, Metallen, kritischen Kunststoffen miteinander oder in Kombination, zum Befestigen und Reparieren

Farbe	Abmessung	Art.-Nr.	VE
transparent	19 mm x 10 m	262 400 019	20



Mehr Infos:



## Klebebänder



### Zubehör

Bitu-Dicht, Art.-Nr.: 236 310, Seite 43

Mehr Infos:



### BT-Band

#### Bitumen-Universaldichtband

Selbstklebend, oberflächenvergütet, alterungsbeständig, UV-beständig, DIN 4102 B2-Qualität, dichtet dauerhaft, hohe Klebekraft (ca. 38 N/cm<sup>2</sup>), hohe mechanische Standfestigkeit, temperaturbeständig bis +90° C, einfach zu verarbeiten, Rollenware, in verschiedenen Ausführungen lieferbar

**Verarbeitungsvorteile:** kalt zu verarbeitendes Dichtband, schnelles und sicheres Ausführen von Reparaturarbeiten

**Anwendungsbereiche:** zum Verkleben und Dichten von Fugen und Rissen, klebt und dichtet zuverlässig Metall, Beton, Kunststoffe, Mauerwerk, Putz, Holz und Glas, besonders geeignet zum Abdichten von Regenrinnen, Anschlüssen an Dach und Wand, Glasdächern und Gewächshäusern, Wintergärten, Dacheindeckungen, Trauf- und Kehlblechen u. v. m.

Farbe	Inhalt	Art.-Nr.	VE
alu-blank	50 mm x 10 m	262 4 50	6
alu-blank	75 mm x 10 m	262 4 75	4
alu-blank	100 mm x 10 m	262 4 100	3
alu-blank	150 mm x 10 m	262 4 150	2
alu-blank	300 mm x 10 m	262 4 300	1
bleifarben	50 mm x 10 m	262 5 50	6
bleifarben	75 mm x 10 m	262 5 75	4
bleifarben	100 mm x 10 m	262 5 100	3



### BT-Reparaturband

#### Selbstvulkanisierendes Bitumen-Dichtband

beko BT-Reparaturband ist ein selbstklebendes und kalt zu verarbeitendes Abdichtungsband aus Elastomerbitumen und hochwertigen Klebharzen. Die aufgebrauchte Aluminiumfolie ist oberflächenvergütet, UV-beständig und hat daher eine gute mechanische Standfestigkeit. Lösemittelfrei, luftdicht und witterungsbeständig.

**Anwendungsbereiche:**

beko BT-Reparaturband ist universell einsetzbar. Es klebt und dichtet zuverlässig Metall, Kunststoffe, Beton und Holz. Das Band ist besonders geeignet zum Abdichten von Regenrinnen, Anschlüssen an Dach und Wand, Glasdächern und Gewächshäusern, Wintergärten, Dacheindeckungen, Trauf- und Kehlblechen u. v. m.

Farbe	Inhalt	Art.-Nr.	VE
alu-blank	75 mm x 1,5 m	262 415 75	1

# Klebebänder

## Hydro-Stop Tape

### Der Dichtstoff auf der Rolle

Überstreichbares, wasserfestes Klebeband, extrem hohe Klebkraft auf allen Untergründen, sofort wasserdicht gegen nicht drückendes Wasser, überstreichbar/überlackierbar, hochflexibles Klebeband, Silicon-, bitumen- und lösemittelfrei, für Reparaturen am Dach geeignet, witterungs-, alterungs- und UV-beständig, für innen und außen, staubdichtes Abdichten, chemikalienbeständig, kurzfristig kraftstoffbeständig, ersetzt nachträglich Dichtungen

**Verarbeitungsvorteile:** ersetzt viele Dichtstoffe aus der Kartusche, einfache und schnelle Verarbeitung, bis 20 mm Rissüberbrückung, haftet auf leicht feuchten Untergründen, bitumenverträglich, auf dem Band kann weitergearbeitet werden

**Anwendungsbereiche:** Abdichtung von Terrassen und Balkonen, Abdichtung von Wandanschlüssen, Abdichten von Lecks, Abdichtung an Dachluken & Lichtkuppeln, geeignet für Fallrohre & Dachrinnen, Dichtungersatz, verwendbar als Nageldichtband, ausgezeichnete Haftung auf sämtlichen Untergründen wie z. B. Metallen, Glas, Holz, lackierten Oberflächen, Keramik, vielen Kunststoffen usw.

Farbe	Abmessung	Art.-Nr.	VE
transparent	38 mm x 3 m	237 3 300	32

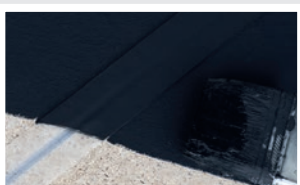

### Zubehör

Hydro-Stop, Art.-Nr.: 237 1 001, Seite 54

Japan-Cutter, Art.-Nr.: 905 020 6, Seite 150

Display Hydro-Stop Tape, Art.-Nr. 999 3 001, siehe oben

Mehr Infos:



## Klebebänder



### Premium Alu-Tape

#### Anpassungsfähiges Aluminium-Dichtungsband

Profiqualität, 30 µm reines Aluminium, hohe Klebkraft auf vielen Untergründen, schwer entflammbar gemäß DIN 4102-B1, licht- und hitzereflektierend, thermisch und elektrisch leitfähig, extrem hohe Temperaturbeständigkeit, alterungs-, witterungs- und UV-beständig, für innen und außen, reines Aluminium, keine Alu-Beschichtung, für temporäre und permanente Anwendungen, silicon- und bitumenfrei, für Reparaturen am Dach geeignet, staubdichtes Abdichten

**Verarbeitungsvorteile:** anpassungsfähig auch bei gewölbten Oberflächen, Papier-Liner lässt sich leicht entfernen, einfach abzureißen

**Anwendungsbereiche:** Abdichten und Verbinden von aluminieren Isolationsplatten und Rohrisolierungen, Abdichten und Verbinden von Schächten, z. B. in der Metallbau-Industrie, Installation von Heizungs-, Lüftungs- und Klimaanlage, Reparieren und Kleben von Metall

Farbe	Abmessung	Art.-Nr.	VE
transparent	50 mm x 50 m	262 3 050	24



#### Zubehör

Japan-Cutter, Art.-Nr.: 905 020 6, Seite 150

Mehr Infos:



# Klebebänder

## Stripfix

### Klebstoff auf der Rolle

Extrudierter, trägerloser und durch Druck reagierender Klebstoff, synthetisches Gummiharz mit Siliconpapierabdeckung, lösemittelfrei, transparent, permanent flexibel, hohe Haftbarkeit, außerordentliche Bindekraft, einfach zu verarbeiten, alterungsbeständig, keine Aushärtezeit

**Verarbeitungsvorteile:** hinterlässt keine Schmutzränder, universell einsetzbar, Klebestelle sofort belastbar, gezieltes und sauberes Auftragen, vollständig rückstandsfrei von allen glatten Flächen wieder ablösbar, als Montagehilfe anwendbar, optimal für Kombinationsverklebungen

**Anwendungsbereiche:** Hilfsmittel zur Fixierung bei nicht sofort abbindenden Klebstoffen, Heften von Folien und Kartonagen, Halten von Montageteilen, Befestigung von Leisten und Profilen, in der LKW- und PKW-Wartung

Inhalt	Art.-Nr.	VE
12 mm x 30 m	262 100 012	18
19 mm x 30 m	262 100 019	12
12 mm x 3 m	262 100 312	6
19 mm x 3 m	262 100 319	4

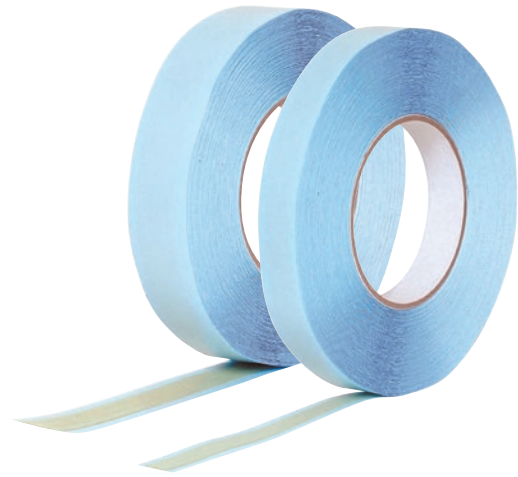

### Zubehör

Allclean Oberflächenreiniger, Art.-Nr.: 266 120 0100, Seite 97

Mehr Infos:



## Multi-Power-Tape

### Universal Kraft-Gewebeband

Reißfestes, gewebeverstärktes Kraftband, 3-lagig, zum Befestigen, Reparieren und Abdichten, wasserfest und bis zu max. 4 bar druckdicht, hohe Klebekraft auf fast allen Oberflächen wie Holz, Stein, Beton, Mauerwerk, vielen Kunststoffen, Metall, Gewebe etc., extrem belastbar bis zu 20 kg/Bandbreite, temperaturbeständig bis +70° C

**Anwendungsbereiche:** Freizeit, Baugewerbe, Kraftfahrzeug, Industrie, Handwerk

Farbe	Inhalt	Art.-Nr.	VE
silber	50 mm x 25 m	262 205 251	48
schwarz	50 mm x 25 m	262 205 252	48
silber	50 mm x 50 m	262 205 501	24
schwarz	50 mm x 50 m	262 205 502	24



Mehr Infos:



## Klebebänder



Mehr Infos:



### Spiegelklebeband

#### Doppelseitiges Klebeband

Band aus geschlossenzelligem PE-Schaum, sehr gute Scherfestigkeit, dauerelastisch, lang anhaltende Klebewirkung, für innen und außen

**Verarbeitungsvorteile:** hohe Anfangshaftung

**Anwendungsbereiche:** zum Befestigen von Spiegeln im Möbelbau, im Sanitärbereich und im Messe-/Ladenbau, zur Montage von Schildern, Haken, Leisten, Blenden usw., zur Verklebung von Glas, Metall, Holz, vielen Kunststoffen, Keramik auf- und miteinander

Inhalt	Art.-Nr.	VE
19 mm x 10 m	262 200 019	28

Anwendungsbeispiele

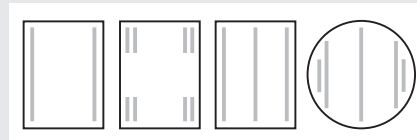

Mehr Infos:



### Butylband

#### Dichtungsband mit Butylkautschuk-Kleber

Einseitig alu-blank oder vlieskaschiert, UV-, witterungs- und alterungsbeständig, hohe Reißfestigkeit, passt sich sehr gut auch unebenen Untergründen an, hohe Haftung, wasserbeständig und luftdicht, selbstverschweißend, Vlies-Ausführung in Querrichtung dehnbar, Vlies-Ausführung ist überputz- und überarbeitbar, waserdicht nach EN 1928 und EN 1847

**Verarbeitungsvorteile:** kalt zu verarbeitendes Dichtband, schnelles und sicheres Ausführen von Abdichtungs- und Reparaturarbeiten, einfach zu verarbeiten, für innen und außen, auf einer Vielzahl von Untergründen einsetzbar wie z. B. Beton und Putzen mit hydraulischen Bindemitteln, Ziegeln, Metallen, besonders Aluminium, mit Anstrichen auf Wasserbasis behandeltem Holz, Hart-PVC und Glas etc.

**Anwendungsbereiche: alu-blank:** Abdichtungen im Dachbereich (Firstziegel, Dachdurchbrüche usw.), Abdichtungen im Fassadenbereich (Fenster- und Türanschlüsse, Wintergärten usw.), erfüllt die Anforderungen der EN 1928 (Wasserdichtheit) und EN 1847 (Wasserdichtheit nach Alterung). **Vlieskaschiert:** Abdichten von Dachabschlüssen, Reparatur von gerissenem Beton, Abdichten von Feuchträumen

Farbe	Inhalt	Art.-Nr.	VE
alu-blank	50 mm x 10 m	263 110 050	1
alu-blank	100 mm x 10 m	263 110 100	1
vlieskaschiert weiß	100 mm x 10 m	263 610 100	1



# Klebebänder

## Iso-Dicht-Band für Längsverklebung

### Lösemitteelfreies Acryklebeband

Lösemitteelfrei, dichtet dauerhaft, extrem klebend, temperaturbeständig bis +100° C, einfach zu verarbeiten, alterungsbeständig, kein Verspröden oder Austrocknen, Rollenware

**Verarbeitungsvorteile:** auch bei kalter Witterung und feuchten Untergründen sehr gute und hohe Haftung, ersetzt das Verschweißen von Folien

**Anwendungsbereiche:** zur Verklebung von dampfdichten Ebenen, luftdichte Verklebung von überlappenden Dampfbremsen, zum luftdichten Verkleben von PE-Folien, OSB-Plattenstößen, Kraftpapier, Vlies und Aluminium-Folie in der Fläche, Abdichten von Einblaslöchern

Inhalt	Art.-Nr.	VE
60 mm x 40 m	235 310 1	10



## Iso-Dicht-Band für Anschlussverklebung innen

### Lösemitteelfreies Acryklebeband

Lösemitteelfrei, permanent elastische Verklebung, universell für innen, dichtet dauerhaft, extrem klebend, temperaturbeständig bis +100° C, einfach zu verarbeiten, alterungsbeständig, kein Verspröden oder Austrocknen, Rollenware

**Verarbeitungsvorteile:** auch bei kalter Witterung und feuchten Untergründen sehr gute und hohe Haftung

**Anwendungsbereiche:** luftdichte Anschlussverklebungen an Durchdringungen der Dampfbremse, winddichte Längsverklebungen an Folienüberlappungen der Winddichtigkeitsschicht im Innenbereich, zum luftdichten Verkleben an Durchgängen wie z. B. Antennenmast, Dachflächenfenstern, Gauben usw., durch hohe Temperaturbeständigkeit auch zur Verklebung an Kaminen und Dunstrohren einsetzbar

Inhalt	Art.-Nr.	VE
60 mm x 25 m	235 310 2	10

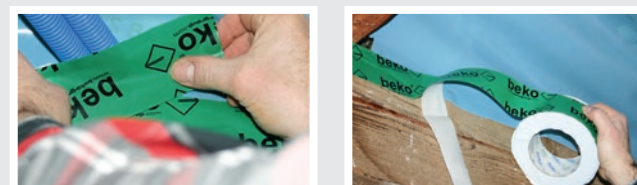

### Zubehör

Iso-Dicht, Art.-Nr.: 235 310, 235 600, **Seite 44**

Sprühprimer, Art.-Nr.: 235 1 400, **Seite 175**

Mehr Infos:



### Zubehör

Iso-Dicht, Art.-Nr.: 235 310, 235 600, **Seite 44**

Sprühprimer, Art.-Nr.: 235 1 400, **Seite 175**

Mehr Infos:



## Klebebänder



### Zubehör

Iso-Dicht, Art.-Nr.: 235 310, 235 600, Seite 44

Sprühprimer, Art.-Nr.: 235 1 400, Seite 175

Mehr Infos:



### Iso-Dicht-Band multifunktional für außen

UV-stabilisierte Spezialfolie, temperaturbeständig von -40° C bis +100° C, lösemittelfrei, weichmacherfrei, halogenfrei, Klebkraft nach DIN EN 1939 ca. 35 N/25 mm, einfach zu verarbeiten, alterungsbeständig, kein Verspröden oder Austrocknen, Rollenware

**Verarbeitungsvorteile:** universell einsetzbar im Außenbereich, verarbeitbar ab -10° C

**Anwendungsbereiche:** dauerhafte Verklebung von handelsüblichen Dampfbremsen und Bahnen, winddichtes Anschließen von Unterdeckbahnen, Unterspannbahnen sowie für Fassadenbahnen, für Dachneigungen ab 10°

Farbe	Inhalt	Art.-Nr.	VE
schwarz	60 mm x 25 m	235 310 4	10



### Dicht- & Isolierband Selbstverschweißend

Elastisches Band auf Polyisobutylen-Basis, zum Isolieren, Reparieren und Abdichten, schützt Metalle vor Korrosion, beständig gegen Wasser, Schmutz, Streusalz, Diesel usw., ozonbeständig, temperaturbeständig von -40° C bis +90° C, druckbeständig bis 4 bar, diffusionsdicht, absolut luft- und wasserdicht

**Verarbeitungsvorteile:** universell einsetzbar, einfach zu verarbeiten, hinterlässt keine Rückstände, nicht klebend, sondern durch eine chemische Reaktion selbstverschweißend, lässt sich nahezu bei jeder Temperatur verarbeiten, saubere Verarbeitung, da ohne Klebeschicht

**Anwendungsbereiche:** Geeignet für Notreparaturen an Kühlwasserschläuchen, Wasserleitungen und Röhren usw., Herstellung von Dichtungsringen, Umwickeln von Steckverbindungen (Sat-Anlagen, Verteiler usw.), als Scheuerschutz für Kabel, Schläuche o. Ä., Rutschsicherung von Griffen, Schutz von elektrischen Komponenten in Autos, Booten, Motorrädern, LKW usw.

Farbe	Inhalt	Art.-Nr.	VE
schwarz	19 mm x 5 m	262 05 019	1

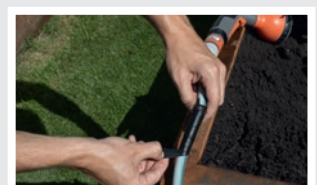

Mehr Infos:



# Chemische Dübel

## Verbundmörtel-Set

### Verbundmörtel + 2 Zwangsmischer

Enthält: 1 Kartusche Verbundmörtel 165 ml 2-K Polyesterharzmörtel

Zweikomponentig, einfache Handhabung, gute Dosierbarkeit, alterungsbeständig, hohe chemische Beständigkeit

und 2 Zwangsmischer Kartuschenspitze mit Mischspirale

**Verarbeitungsvorteile:** kann mit jeder handelsüblichen Kartuschenpresse verarbeitet werden, angebrochene Kartusche kann weiterverwendet werden, extrem schnelle Aushärtung

**Anwendungsbereiche:** einsetzbar im Schwer- und Mittelastbereich, für randnahe, spreizdruckfreie Befestigungen, Fassadenbefestigungen, Brückengeländer, Absturzsicherungen, Sanitärgegenstände, Rohrleitungen, tragende Konstruktionen etc., als Klebmörtel für Betonteile

Inhalt	Art.-Nr.	VE
165 ml + 2 Zwangsmischer	270 150	1
165 ml + 2 Zwangsmischer + 2 Siebhülsen 16/130	270 154	1

## Verbundmörtel 165 ml

### 2-K Polyesterharzmörtel inkl. 1 Zwangsmischer

Zweikomponentig, einfache Handhabung, gute Dosierbarkeit, alterungsbeständig, hohe chemische Beständigkeit.

Der Spezialöffner (System bekannt vom Injektionsmörtel) ermöglicht sauberes Arbeiten ohne Verschmutzen der Hände.

Die neue Kartusche kommt ohne den Adapter aus und ist somit in allen Kartuschenpressen ohne zusätzliche Vorrichtung verarbeitbar.

Zu jeder Kartusche Verbundmörtel liefern wir einen Zwangsmischer kostenlos dazu.

Inhalt	Art.-Nr.	VE
165 ml inkl. 1 Zwangsmischer	270 151	12



## Zwangsmischer für Injektions- und Verbundmörtel

### Kartuschenspitze mit Mischspirale

Art.-Nr.	VE
270 153	1



Mehr Infos:



# Chemische Dübel

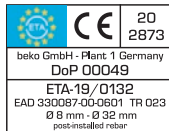
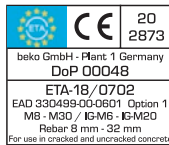

Mehr Infos:



## Zubehör

Kartuschenpresse XXL Super-Press, Art.-Nr.: 906 400, Seite 140

Mehr Infos:



## Injektionsmörtel-Set styrolfrei

### Injektionsmörtel + 2 Zwangsmischer

Enthält: 1 Kartusche Injektionsmörtel 280 ml 2-K Vinylesterharz-mörtel - styrolfrei mit **Europäischer Technischer Zulassung (Nr. ETA-18/0702)**, spreizdruckfreie Befestigung, zweikomponentig, einfache Handhabung - gute Dosierbarkeit, alterungsbeständig, hohe chemische Beständigkeit, temperaturbeständig bis max. +80° C, zusätzlich **offizielle ETA-Zulassung für nachträglich eingemörtelte Bewehrungsanschlüsse (ETA-19/0132)**

und 2 Zwangsmischer Kartuschenspitze mit Mischspirale

**Verarbeitungsvorteile:** kann mit handelsüblichen Kartuschenpressen verarbeitet werden, schmutzfreie Öffnungsvorrichtung, wiederverschließbare Kartusche, wasserundurchlässige Verbindung, in feuchtem Beton anwendbar, extrem schnelle Aushärtung

**Anwendungsbereiche:** einsetzbar im Schwer- und Mittellastbereich, randnahe, spreizdruckfreie Befestigungen, für gerissenen und ungerissenen Beton, Fassadenbefestigungen, Brückengeländer, Absturzsicherungen, Sanitärgegenstände, Rohrleitungen, tragende Konstruktionen etc., Klebemörtel für Betonteile

Inhalt	Art.-Nr.	VE
280 ml + 2 Zwangsmischer	270 285	15

## Injektionsmörtel 280 ml 2-K Vinylesterharzmörtel - styrolfrei

Mit **Europäisch Technischer Zulassung (Nr. ETA-18/0702)**, spreizdruckfreie Befestigung, zweikomponentig, einfache Handhabung - gute Dosierbarkeit, alterungsbeständig, hohe chemische Beständigkeit, temperaturbeständig bis max. +80° C, zusätzlich **offizielle ETA-Zulassung für nachträglich eingemörtelte Bewehrungsanschlüsse (ETA-19/0132)**

Inhalt	Art.-Nr.	VE
280 ml + 1 Zwangsmischer	270 280	12

## Injektionsmörtel 400 ml styrolfrei

Mit **Europäischer Technischer Zulassung (ETA-22/0601 + ETA-22/0614)**, spreizdruckfreie Befestigung, zweikomponentig, einfache Handhabung - gute Dosierbarkeit, alterungsbeständig, hohe chemische Beständigkeit, temperaturbeständig bis max. +80° C

**Verarbeitungsvorteile:** schmutzfreie Öffnungsvorrichtung, wiederverschließbare Kartusche, wasserundurchlässige Verbindung, in feuchtem Beton anwendbar, extrem schnelle Aushärtung

**Anwendungsbereiche:** einsetzbar im Schwer- und Mittellastbereich, randnahe, spreizdruckfreie Befestigungen, für gerissenen und ungerissenen Beton, Fassadenbefestigungen, Brückengeländer, Absturzsicherungen, Sanitärgegenstände, Rohrleitungen, tragende Konstruktionen etc., Klebemörtel für Betonteile

Inhalt	Art.-Nr.	VE
400 ml + 1 Zwangsmischer	270 400	12

# Chemische Dübel

## Ausblaspumpe

Zur zulassungsgerechten Vorbereitung der Bohrlöcher für die Anwendung mit Injektionsmörtel

Art.-Nr.	VE
270 159	1



Mehr Infos:



## Stahldrahtbürste

Zur zulassungsgerechten Vorbereitung der Bohrlöcher für die Anwendung mit Injektionsmörtel

Art.-Nr.	VE
270 158	1



Mehr Infos:



## Chemische Dübel



### Ankerstangen mit Muttern und U-Scheiben

Mit bauaufsichtlicher Zulassung zur Anwendung mit Injektionsmörtel

Farbe	Größe	Art.-Nr.	VE
Stahl verzinkt	M 8 x 110 mm	390 708 110	10
Stahl verzinkt	M 10 x 130 mm	390 710 130	10
Stahl verzinkt	M 12 x 160 mm	390 712 160	10
A4 Edelstahl	M 8 x 110 mm	390 808 110	10
A4 Edelstahl	M 10 x 130 mm	390 810 130	10

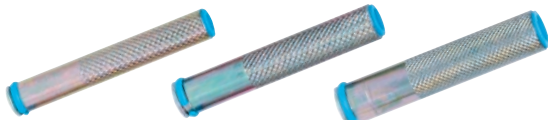

### Innengewindehülsen

Material: Stahl verzinkt  
Mit metrischem Innengewinde

Größe	Art.-Nr.	VE
M 8 x 80 mm	390 08 80	10
M 10 x 80 mm	390 10 80	10
M 12 x 80 mm	390 12 80	10



### Siebhülsen mit Zulassung

Verankerungshilfe für Gewindestangen, die in Hohllochziegel eingeklebt werden. Sichert den Injektions-/Verbundmörtel gegen das Herabfallen im Hohllochziegel

Mit bauaufsichtlicher Zulassung zur Anwendung mit Injektions-/Verbundmörtelsystem

Größe	Art.-Nr.	VE
Ø 13 x 100 mm	390 413 100	10
Ø 20 x 85 mm	390 420 085	10

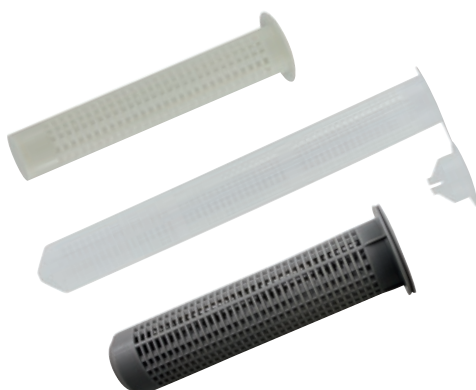

### Siebhülsen ohne Zulassung

Verankerungshilfe für Gewindestangen, die in Hohllochziegel eingeklebt werden. Sichert den Injektions-/Verbundmörtel gegen das Herabfallen im Hohllochziegel

Größe	Art.-Nr.	VE
Ø 15 x 85 mm	390 315 085	10
Ø 16 x 130 mm	390 316 130	10
Ø 20 x 85 mm	390 320 085	10

# Sonstige chemische Produkte

## Reinigung

### X-Clean

#### Kraftreiniger-Konzentrat

Stark wirkendes Konzentrat, universeller Reiniger und Entfetter, aromaten- und CKW-frei, Tenside biologisch abbaubar (vollständig nach Anhang III, DetergenzienVO – EG-Nr. 648/2004), ohne Scheuermittel, auch für Hochdruckreiniger geeignet

**Verarbeitungsvorteile:** entfernt Verunreinigungen durch Schmutz, Öl, Insekten, Fettfilme, Wachs, Klebstoffreste, Kochrückstände usw., gut und ohne Rückstände abspülbar, ersetzt in den meisten Fällen Reiniger mit starkem Lösemittel

**Anwendungsbereiche:** zum rückstandsfreien Reinigen von Kunststoff, Gummi, Fliesen, Glas, Rollläden, Kunststofffenstern, Gewebe und vielen weiteren Oberflächen, in Kombination mit einem Hochdruckreiniger zur Karosserie-Reinigung, Teppichreinigung, Smog-Entfernung an Häuserwänden, Insektenbeseitigung, zum Anlösen von Teerrückständen, Bitumen usw., in Kombination mit **beko Snow** zur Beseitigung von bereits ins Material eingezogenen Öl- oder Fettrückständen



Inhalt	Art.-Nr.	VE
1 l	299 2 1000	6
5 l	299 2 5000	1
30 l	299 2 0030	1
200 l	299 2 0200	1

Mehr Infos:



pH-Wert: ca. 13/basisch

### X-Clean-Set

#### Reinigungskonzentrat + Sprühflasche

Enthält 1 Flasche X-Clean Kraftreiniger Konzentrat

Stark wirkendes Konzentrat, universeller Reiniger und Entfetter, aromaten- und CKW-frei, Tenside biologisch abbaubar (vollständig nach Anhang III, DetergenzienVO – EG-Nr. 648/2004)

und 1 Sprühflasche Leerflasche 500 ml mit Sprühkopf

Inhalt	Art.-Nr.	VE
1 l X-Clean Konzentrat + 500-ml-Sprühflasche leer	999 95 009	1



## Sonstige chemische Produkte Reinigung



Mehr Infos:



pH-Wert: ca. 13/basisch

### X-Clean 1:3

#### Kraftreiniger, Gemisch in Sprühflasche

Gebrauchsfertig verdünnt, universeller Reiniger und Entfetter, Tenside biologisch abbaubar (vollständig nach Anhang III, DetergenzienVO), ohne Scheuermittel, nicht korrosiv, aromaten- und CKW-frei, nachfüllbar, eignet sich zur Reinigung von HPL-Platten

**Verarbeitungsvorteile:** entfernt Verunreinigungen durch Schmutz, Öl, Insekten, Fettfilme, Wachs, Klebstoffreste, Kochrückstände usw., gut und ohne Rückstände abspülbar (ersetzt in den meisten Fällen Reiniger mit starkem Lösemittel), enthält Buntmetallschutz, daher nicht aggressiv auf blanken Metallen

**Anwendungsbereiche:** zur Reinigung von Motoren, Felgen, Werkzeugen, Maschinen, Rasenmähern, Motorsägen, Backöfen, Grills etc. sowie zur Beseitigung von Öl-Flecken

Inhalt	Art.-Nr.	VE
500 ml	299 2 503	6

### Allclean

#### Oberflächenreiniger

Universell in der Anwendung, schneller Fettlöser, sichere Reinigung, lüftet sehr schnell ab, hinterlässt keinen Ölfilm, starker Lösungseffekt, greift Materialien nicht an

**Verarbeitungsvorteile:** entfernt schnell und sicher Teer, Öl, Kitt, Fette, Silicon, Klebstoff, Korrosionsschutzmittel usw., Zeitersparnis, anwendbar auf Kunststoffen, Metallen, Glas, lackierten Flächen usw., auch für Acryl verwendbar

**Anwendungsbereiche:** entfernt überschüssigen, nicht ausgehärteten PU-Klebstoff (z. B. **Allcon 10**, **Tackcon**, **Fibcon**) von Oberflächen, ohne zu schmieren, für die Entfernung der Klebstoffreste von Schutzfolien und Etiketten, auch auf Acrylbadewannen, entfernt problemlos Dichtmittelreste im Kfz- und Heizungs-/Sanitär-Bereich, kann zum Säubern von Kabelenden verwendet werden (z. B. bei Schrumpfmuffenmontage)

**Nicht für Leder, frisch lackierte Flächen und farbechte Textilien geeignet!**

Inhalt	Art.-Nr.	VE
100 ml	266 120 0100	24
250 ml	266 120 0250	12
500 ml	266 120 0500	6
5 l	266 120 5000	1



Mehr Infos:



**Passendes Zubehör zu den hier abgebildeten Produkten finden Sie auf den Seiten 131, 176, 177, 182**

# Sonstige chemische Produkte

## Reinigung

### Super-Kraftreiniger

#### Löst und reinigt

Stark wirkendes Konzentrat, universeller Reiniger und Entfetter, aromaten- und CKV-frei, Tenside biologisch abbaubar (vollständig nach Anhang III, DetergenzienVO – EG-Nr. 648/2004), ohne Scheuermittel, auch für Hochdruckreiniger geeignet

**Verarbeitungsvorteile:** entfernt Verunreinigungen durch Schmutz, Öl, Insekten, Fettfilme, Wachs, Klebstoffreste, Kochrückstände usw., gut und ohne Rückstände abspülbar, ersetzt in den meisten Fällen Reiniger mit starkem Lösemittel

**Anwendungsbereiche:** zum rückstandsfreien Reinigen von Kunststoff, Gummi, Fliesen, Glas, Rollläden, Kunststofffenstern, Gewebe und vielen weiteren Oberflächen, in Kombination mit einem Hochdruckreiniger zur Karosserie-Reinigung, Teppichreinigung, Smog-Entfernung an Häuserwänden, Insektenbeseitigung, zum Anlösen von Teerrückständen, Bitumen usw., in Kombination mit **beko Snow** zur Beseitigung von bereits ins Material eingezogenen Öl- oder Fettrückständen

Inhalt	Art.-Nr.	VE
1 l Konzentrat	299 53 1000	6
5 l Konzentrat	299 53 5000	2
30 l Konzentrat	299 53 0030	1
500 ml Gemisch 1:3	299 53 503	6
1 l Gemisch 1:3	299 53 1003	12



Mehr Infos:



pH-Wert: ca. 13/basisch

### BIO-Handreinigungscreme

#### fließfähig – hautschonend

Mikroplastikfrei, dermatologisch getestet, konzentrierte Handreinigungscreme, hohe und starke Reinigungskraft, löst starke Verschmutzungen, hautschonend, mit natürlichen Rückfetttern, lösemittel-, seifen- und silicofrei, mit Naturreibekörpern aus gemahlener Olivenkernen (sehr gut biologisch abbaubar), pH-hautneutral, fließfähig

**Verarbeitungsvorteile:** lagert sich nicht in Rohren oder Siphon ab, frei von Sand und Mikroplastik, angenehmes Hautgefühl

**Anwendungsbereiche:** entfernt Verunreinigungen durch Fett, Öl und hartnäckigen Industrieschmutz, täglich einsetzbar von Mechanikern, Kundendienstmonteuren, Landwirten, LKW- und Busfahrern usw., bei Montage- und Außenarbeiten, in Werkstätten sowie bei Wartung, Transport und Service

Inhalt	Art.-Nr.	VE
250 ml	299 3 250	24

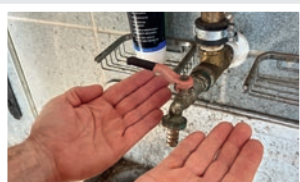

**MIKRO-PLASTIK-FREI**

Mehr Infos:



## Sonstige chemische Produkte Reinigung



Mehr Infos:



### Quickclean Reinigungstuch

Universelles Reinigungstuch, transportable Spenderbox, perforiert zur Einzeltuchentnahme, reinigt ohne Wasser und Seife, für Hände und Oberflächen, löst starke Verschmutzungen schnell und schonend, reißfest und fusselfrei, zeitsparend und effektiv, angenehmer, frischer Duft, der Zusatzstoff Lanolin pflegt die Haut und schützt vor Austrocknung und Rissbildung, 36 Monate haltbar (gut verschlossen bei max. +35° C)

**Verarbeitungsvorteile:** Flächen-, Werkzeug- und Handreinigung mit einem universellen Tuch, porentiefe Reinigung ohne Wasser und Seife

**Anwendungsbereiche:** entfernt Verunreinigungen durch Fett, Teer, Öl, Bitumen, Klebstoff, Dichtstoff, Harz, Wachs, Tinte usw., mobil einsetzbar von Mechanikern, Kundendienstmonteuren, Landwirten, LKW- und Busfahrern usw., bei Montage- und Außenarbeiten, in Werkstätten sowie bei Wartung, Transport und Service

Inhalt	Art.-Nr.	VE
100 Tücher	299 3 100	6
Nachfüllpack 100 Tücher	299 3 101	12



Mehr Infos:



### Industrie-Reinigungstuch

Universelles Reinigungstuch, transportable Spenderbox, perforiert zur Einzeltuchentnahme, starke Reinigungswirkung ohne Wasser und zusätzliche Reinigungsmittel, für hygienisch saubere Oberflächen, Werkstücke, Werkzeuge und Maschinen, löst hartnäckige Verschmutzungen mühelos, schnell und schonend, reißfest und fusselfrei, zeitsparend, gründlich und effektiv, angenehmer, frischer Duft

**Verarbeitungsvorteile:** in einer praktischen, leicht wiederverschließbaren Spenderdose, für den mobilen Einsatz

**Anwendungsbereiche:** entfernt grobe Schmutzpartikel, Fett, Teer, Öl, Bitumen, Klebstoff, Dichtstoff, Harz, Wachs, Farbe, Tinte usw., mobil einsetzbar von Mechanikern, Kundendienstmonteuren, Landwirten, LKW- und Busfahrern usw., bei Montage- und Außenarbeiten, in Werkstätten sowie bei Wartung, Produktion, Transport und Service

Inhalt	Art.-Nr.	VE
80 Tücher	299 83 80	6



Mehr Infos:



### Handwaschpaste -Spezial-

Reinigt & pflegt, entfernt starke Verschmutzungen, hautschonende Spezialreibekörper, hautpflegend und rückfettend, biologisch leicht abbaubar, lösemittel- und silicofrei, seifen-, holzmehl- und sandfrei

**Verarbeitungsvorteile:** lagert sich nicht in Rohren oder Siphon ab, rückfettende Eigenschaft, angenehmes Hautgefühl

**Anwendungsbereiche:** entfernt Verunreinigungen durch Fett, Öl, Farbe und hartnäckigen Industrieschmutz, täglich einsetzbar von Mechanikern, Kundendienstmonteuren, Landwirten, LKW- und Busfahrern usw., bei Montage- und Außenarbeiten, in Werkstätten sowie bei Wartung, Transport und Service

Inhalt	Art.-Nr.	VE
500 ml	299 3 500	24
10 l	299 3 010	1

**pH-Wert: ~5,5/sauer**

## Sonstige chemische Produkte

### Reinigung

#### TFT-/LCD-Bildschirmreiniger

Reinigt schnell, streifenfrei und gründlich, entfernt Schmutz, Staub und Nikotinbeläge, Tenside biologisch abbaubar (vollständig nach Anhang III, DetergenzienVO), vermindert elektrostatische Aufladung, materialschonend auch auf empfindlichen Oberflächen, Zerstäuberflasche ohne Treibgas

**Verarbeitungsvorteile:** einfache Handhabung, gezieltes und dosiertes Auftragen, universell verwendbar

**Anwendungsbereiche:** zur Reinigung und Pflege von TFT-, LCD- und Plasma-Bildschirmen, auch für Kunststoffoberflächen wie z. B. Büroeinrichtungen, Computergehäuse, Keyboards, Drucker, Kopierer, Audiogeräte usw. geeignet

Inhalt	Art.-Nr.	VE
250 ml	299 50 250	9



#### Zubehör

Microfasertuch blau, Art.-Nr.: PZ-060-4040, **Seite 131**

Koi-Microfasertuch blau, Art.-Nr.: PZ-070-4040, **Seite 131**

Mehr Infos:



pH-Wert: 8/basisch

#### WPC-Reiniger

Zum Reinigen und Auffrischen von verschmutzten WPC-Oberflächen, zuverlässige und schonende Reinigung, hohe Reinigungswirkung, entfernt Schmutz auch aus Rillen und Ritzen, schonend zur Oberfläche, geringes Aufschäumverhalten

**Verarbeitungsvorteile:** gebrauchsfertig, einfache Anwendung, mit Wasser verdünnbar (max. 1:10), sehr kurze Einwirkzeit

**Anwendungsbereiche:** für verschmutzte Oberflächen aus WPC (WoodPlasticComponents), Resysta und Polyrattan im Außenbereich, beseitigt gründlich und schonend atmosphärische bzw. umweltbedingte Verschmutzungen sowie Öl, Fett, Algen, Vergrauungen usw., zur Reinigung aller WPC-Flächen im Außenbereich wie Terrassenböden, Gartenmöbel, Sichtschutz etc.

Inhalt	Art.-Nr.	VE
1 l	299 48 1000	6

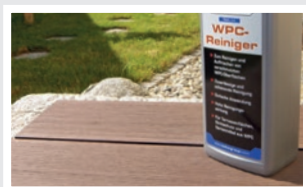

pH-Wert: 9,5/basisch

#### Zubehör

Handbürste, Art.-Nr. 901 1 160, **Seite 184**

UniversalImprägnierung Stein/Holz, Art.-Nr.: 299 11 1000, **Seite 117**

Mehr Infos:



## Sonstige chemische Produkte Reinigung



pH-Wert: 7-8/basisch

### Zubehör

Handbürste, Art.-Nr. 901 1 160, Seite 184

Mehr Infos:



### Rostfleckenentferner

Sehr hohe Eindringtiefe, aktive Reinigungswirkung, säurefrei, entfernt hochwirksam Rostablagerungen

**Verarbeitungsvorteile:** gebrauchsfertig mit Sprühkopf, für innen und außen anwendbar, einfach in der Anwendung, materialschonend, sparsam im Verbrauch

**Anwendungsbereiche:** zum Reinigen von Fliesen, Stein- und Keramikoberflächen, Marmor, Schiefer, Granit, Beton, Kalk- und Sandstein, Terrazzo etc.

Inhalt	Art.-Nr.	VE
500 ml	299 15 0500	12



pH-Wert: 10/basisch

### Zubehör

Handbürste, Art.-Nr.: 901 1 160, Seite 184

Mehr Infos:



### Holzreiniger

Spezialreiniger, hohe Reinigungswirkung, säurefrei, lösemittelfrei, phosphatfrei, verringert die Wiederanschmutzung, beseitigt organische und umweltbedingte Verunreinigungen, Tenside biologisch abbaubar (vollständig nach Anhang III, DetergenzienVO), kennzeichnungsfrei

**Verarbeitungsvorteile:** einfache Anwendung, schnelle Trocknung

**Anwendungsbereiche:** zur Reinigung aller verschmutzten Holzflächen im Außenbereich, für Terrassenflächen, Fassaden, Carports und Gartenmöbel aus Holz

Inhalt	Art.-Nr.	VE
1 l	299 18 1000	6

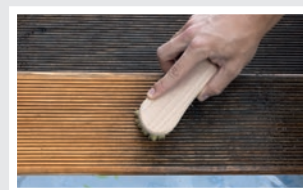

# Sonstige chemische Produkte

## Reinigung

### Holzentgrauer

Hochwirksames Spezialprodukt, schnelle und problemlose Wirkung, farblos, schadstofffrei, biologisch abbaubar, verdünnbar

**Verarbeitungsvorteile:** gebrauchsfertig, einfache Verarbeitung, unansehnliches Holz erhält neue Frische

**Anwendungsbereiche:** entfernt Grauschleier auf allen unlackierten Hölzern im Außenbereich, zum Entgrauen von Hölzern im Fassadenbereich, Holzzäunen, Gartenmöbeln, Carports, Holzterrassen, Holzfachwerk etc.

Inhalt	Art.-Nr.	VE
1 l	299 20 1000	6

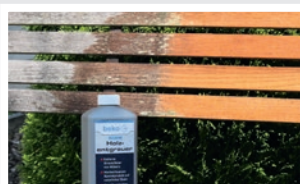

**pH-Wert: ca. 1/sauer**

#### Zubehör

Niederdrucksprüher, Art.-Nr.: 299 2 150, Seite 176

Handbürste, Art.-Nr.: 901 1 160, Seite 184

Mehr Infos:



### Grünbelagentferner Konzentrat

Befreit mühelos von Algen, Flechten und Sporen, reinigt aktiv, materialschonend und selbsttätig, wirkt nachhaltig gegen Wiederanschmutzung und Neubefall, chlorfrei, säurefrei, phosphatfrei, pH-neutral, BAuA-Registrier-Nr. N-44011

**Verarbeitungsvorteile:** einfache Verarbeitung, einfaches Auftragen mittels Gießkanne oder Niederdrucksprüher

**Anwendungsbereiche:** für Terrassen, Treppen, Wege, Mauern, Haus- und Garagenfassaden, Tennisplätze, Brunnen, Skulpturen, Grabsteine, Zäune, Dächer, Balkone, Markisen, Wohnmobile, Boote und vieles mehr, auf Natur- und Kunststein, Beton, Kalksandstein, Ziegel, Glas, Holz und Kunststoff, zur Behandlung von oberflächlichem Rotalgenbefall

**Biozidprodukte vorsichtig verwenden. Vor Gebrauch stets Etikett und Produktinformationen lesen.**

Inhalt	Art.-Nr.	VE
1 l	299 12 1000	6
5 l	299 12 5000	1
30 l	299 12 0030	1



Mehr Infos:



**pH-Wert: 7,5/basisch**

## Sonstige chemische Produkte Reinigung



Mehr Infos:



pH-Wert: 1/sauer

### Oxalsäure 3,5%

Entfernt graublau Flecken und Rost von Hölzern, hochwirksames Spezialprodukt, auch für gerbsäurehaltige Hölzer im Außenbereich geeignet, schadstofffrei, biologisch abbaubar, lösemittelfrei

**Verarbeitungsvorteile:** gebrauchsfertig, einfaches Auftragen mit einem Pinsel oder dem **beko Niederdrucksprüher -Spezial-**, einfache Nachbearbeitung mit der **beko Handbürste**

**Anwendungsbereiche:** für alle Hölzer im Außenbereich, zum Entfernen von Rostflecken auf Hölzern, zum Entgrauen von Gartenmöbeln, Terrassen, Holzklettergerüsten, Holzzäunen, Palisaden, Gartenhäusern usw. geeignet

Inhalt	Art.-Nr.	VE
1 l	299 26 1000	6



### Parkett- und Laminatreiniger

Reinigt und pflegt in einem Arbeitsgang, optimal wirkendes Konzentrat, erzeugt einen trittsicheren, strapazierfähigen Schutzfilm, Tenside leicht biologisch abbaubar, trocknet schnell und streifenfrei ab, geeignet auch für Sportböden nach DIN 18032 Teil 2, hinterlässt einen frischen Duft, verhindert frühzeitige Alterserscheinung, lösemittelfrei

**Verarbeitungsvorteile:** optimale Dosierbarkeit je nach Verschmutzungsgrad, baut keine Schichten auf, maschinelle Verarbeitung möglich

**Anwendungsbereiche:** zur regelmäßigen Reinigung von versiegelten Parkett-, Kork- und Laminatböden im Feuchtwischverfahren, auch geeignet für wasserfeste Flächen aus PVC, Polyolefine, Polyurethan, Linoleum, Kautschuk, Fliesen, Klinker bzw. Decken- und Wandpaneele



Mehr Infos:



pH-Wert: ca. 8,5/basisch

Inhalt	Art.-Nr.	VE
1 l	299 17 1000	6

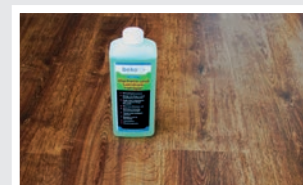

**Passendes Zubehör zu den hier abgebildeten Produkten**

finden Sie auf den Seiten 131, 176, 177, 182

## Sonstige chemische Produkte

### Reinigung

#### Premium-Seifenreiniger/ -Steinseife

Starkes Schmutzlösevermögen, seidenmatter Schutzfilm pflegt und schützt, verringert die Wiederanschmutzung, reinigt und pflegt in einem Arbeitsgang, Tenside und Seife biologisch leicht abbaubar (vollständig abbaubar nach Anhang III, DetergenzienVO), lösemittel-, silicon- und phosphatfrei, ohne Konservierungsmittel, kennzeichnungsfrei

**Verarbeitungsvorteile:** hohe Ergiebigkeit, vielseitig einsetzbar auf allen wasserbeständigen Untergründen, reinigt und pflegt in einem Arbeitsgang, Wiederanhaftung von Schmutz wird verringert

**Anwendungsbereiche:** reinigt gründlich und pflegt alle wasserbeständigen Flächen aus Kunststoff, Gummi oder Stein, geeignet zur täglichen Reinigung und Pflege von glatten und rauen, unbehandelten, versiegelten oder imprägnierten Flächen, zuverlässige Reinigung von Marmor, Granit, Schiefer, Terrazzo, Klinker und Zementfliesen, aber auch Kunststoff- und Gummioberflächen u. v. m.

Inhalt	Art.-Nr.	VE
1 l	299 54 1000	6

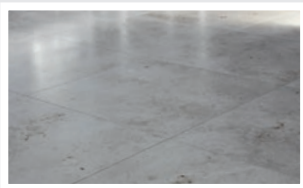

Mehr Infos:



pH-Wert: ca. 10/basisch

#### Zementschleierentferner

Kraftvolle, selbstwirkende Reinigung, schnelle und problemlose Wirkung, Tenside biologisch abbaubar (vollständig nach Anhang III, DetergenzienVO), lösemittelfrei, salzsäurefrei

**Verarbeitungsvorteile:** gebrauchsfertig, entwickelt keine sauren Dämpfe

**Anwendungsbereiche:** löst problemlos Zementschleier, Zementreste und Verschmutzungen, entfernt Ausblühungen, Rost und hartnäckige Wasserflecken, geeignet für säurefeste Natursteine wie Granit und Quarzit, für alle säureunempfindlichen Oberflächen wie Fliesen, Keramik, Cotto und Schiefer im Innen- und Außenbereich, löst Ablagerungen auch auf Sanitärteilen aus Chrom, Edelstahl und säurefestem Kunststoff

Inhalt	Art.-Nr.	VE
1 l	299 10 1000	6
5 l	299 10 5000	1



Mehr Infos:



pH-Wert: 1/sauer

## Sonstige chemische Produkte Reinigung



### Premium-Reiniger für Zementschleier/Verkrustungen

Löst anorganische Verschmutzungen, kraftvolle, selbstwirkende Reinigung, schnelle und problemlose Wirkung, rückstandslose Beseitigung, Tenside biologisch leicht abbaubar (vollständig nach Anhang III, DetergenzienVO), für alle säurebeständigen Oberflächen geeignet, für innen und außen

**Verarbeitungsvorteile:** löst ohne Kraftaufwand Verkrustungen und Ablagerungen, individuelle Anpassung des Mischungsverhältnisses

**Anwendungsbereiche:** beseitigt rückstandslos Schleier und Krusten auf Naturstein, Kunststein, Fliesen, Klinker, Pflaster, Beton, entfernt Betonreste, Kalk- und Rostflecken, Verkrustungen, Öfflecken, Zementschleier, entfernt Moos, Algen und Flechten

Inhalt	Art.-Nr.	VE
1 l	299 51 1000	6
5 l	299 51 5000	1

Mehr Infos:



pH-Wert: <1/sauer



### Clean & Polish Oberflächenreiniger

Dickflüssiger, kraftvoller Reiniger mit feinem, natürlichem Reinigungsmineral, schonendes und porentiefes Entfernen grober Verschmutzungen, Schutzadditive erzeugen eine lang anhaltende, glatte Oberfläche, von der das Wasser abperlt, hochviskos, beseitigt Anlaufstellen und verhindert schnelles Wiederanlaufen

**Verarbeitungsvorteile:** sparsam in der Anwendung, hinterlässt einen vorbeugenden Schutzfilm gegen Verschmutzungen, biologisch leicht abbaubare Tenside, erzeugt hygienische Frische

**Anwendungsbereiche:** reinigt und pflegt Oberflächen aus Edelstahl, Chrom, Messing, Kupfer, Silber, Glaskeramik, Kunststoff u. v. m., entfernt Fettschmutz, Kalk- und Wasserflecken, Metalloxydierungen

Inhalt	Art.-Nr.	VE
250 ml	299 47 250	8
750 ml	299 47 750	6



Mehr Infos:



pH-Wert: 2,5/sauer

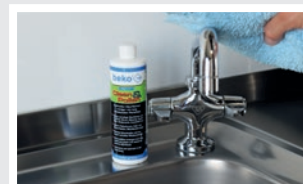

# Sonstige chemische Produkte

## Reinigung

### Neutralreiniger

#### Konzentrat

Konzentriert, reinigt gründlich und mild ohne Rückstände, löst porentief Fette und Öle, kein Nachspülen, Selbstglanz ohne Abtrocknen, Tenside biologisch abbaubar (vollständig nach Anhang III, DetergenzienVO), phosphatfrei, pH-neutral, geeignet auch für PV- und Solaranlagen

**Verarbeitungsvorteile:** hohes Schmutztrage- und Fettlösevermögen, einfache Verarbeitung

**Anwendungsbereiche:** für alle Flächen, die mit Wasser gereinigt werden, z. B. Fußböden, Fliesen, Türen, Fensterrahmen, Kunststoffflächen und Geräte, auch zum manuellen Geschirrspülen geeignet

Inhalt	Art.-Nr.	VE
1 l	299 34 1000	6
5 l	299 34 5000	1

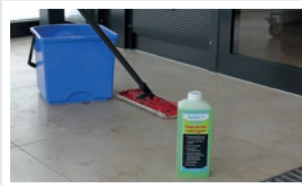

Mehr Infos:



pH-Wert: 7/neutral

### Kunststoff- und Glasreiniger

#### Gebrauchsfertig

Glasklare Sauberkeit für alle glatten Oberflächen, reinigt blitzschnell, mild und ohne Wasser, löst Fette, Öle, Nikotinablagerungen und leichte Klebstoffreste, schont die Oberfläche, ohne Konservierungsmittel, hygienische Frische, wirkt antistatisch, Tenside biologisch abbaubar (vollständig nach Anhang III, DetergenzienVO), phosphatfrei

**Verarbeitungsvorteile:** gebrauchsfertig mit Sprühkopf, einfache Verarbeitung

**Anwendungsbereiche:** für alle glatten Flächen aus Kunststoff, Kunst- und Naturstein, Glas, Metall und lackierte Oberflächen

Inhalt	Art.-Nr.	VE
500 ml	299 35 0500	12
5 l	299 35 5000	1

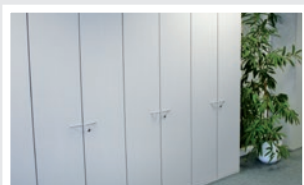

Mehr Infos:



pH-Wert: ca. 7/neutral

## Sonstige chemische Produkte Reinigung



Mehr Infos:



**pH-Wert: 2,5/sauer**

### Sanitär-Reiniger

#### Gebrauchsfertig

Gebrauchsfertig, löst selbsttätig leichte Kalkablagerungen, Rost, Wasser- und Urinstein, beseitigt mühelos Schmutz, Fettablagerungen und Seifenreste, verringerte Wiederanschmutzung durch selbstglänzenden Schutzfilm, mineralsäurefrei, phosphatfrei, für eine hygienische Frische

**Verarbeitungsvorteile:** gebrauchsfertig mit Sprühkopf, einfache Verarbeitung, Tenside biologisch abbaubar (vollständig nach Anhang III, DetergenzienVO)

**Anwendungsbereiche:** für keramische Beläge wie Fliesen und Kacheln, Glas, Porzellan, Armaturen, Lack, Kunststoff und eloxiertes Aluminium, für Bäder, Duschen, Waschräume, Toiletten, im gesamten Sanitärbereich

Inhalt	Art.-Nr.	VE
500 ml	299 31 0500	6



### Sanitär-Reiniger

#### Konzentrat

Löst mühelos Schmutz, Fett und Kalk-Seifen-Rückstände, entfernt schnell und gründlich Urinstein, Kalkablagerungen und Rost, reinigt hygienisch, desodoriert und hinterlässt einen anhaltenden Frischduft, strahlender Glanz auf allen Flächen, hohe Materialverträglichkeit, salzsäure- und phosphorsäurefrei

**Verarbeitungsvorteile:** Tenside biologisch abbaubar (vollständig nach Anhang III, DetergenzienVO), einfache Verarbeitung, Reinigungskraft je nach Grad der Verschmutzung individuell regulierbar

**Anwendungsbereiche:** für alle säurefesten Oberflächen im gesamten Sanitär-, Bad- und WC-Bereich wie Fliesen, Porzellan, verchromte Armaturen, Edelstahl, Eloxal, Kunststoff, Steinzeug, Gummi und Glas, besonders geeignet für intensiv genutzte Sanitärbereiche



Mehr Infos:



**pH-Wert: 1,2/sauer**

**Passendes Zubehör zu den hier abgebildeten Produkten finden Sie auf den Seiten 131, 176, 177, 182**

Inhalt	Art.-Nr.	VE
1 l	299 32 1000	6
5 l	299 32 5000	1

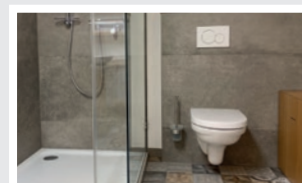

# Sonstige chemische Produkte

## Reinigung

### Bio-Kalklöser

#### Konzentrat

Löst materialschonend selbst hartnäckige Kalkablagerungen, gibt strahlenden Glanz auf Armaturen und Oberflächen, reinigt lebensmittelgerecht, weniger Störungen und Geräteschäden infolge Inkrustierung

**Verarbeitungsvorteile:** einfache Verarbeitung, biologisch leicht abbaubare Zitronensäure, entwickelt keine sauren Dämpfe

**Anwendungsbereiche:** entkalkt alles in Küche und Bad wie z. B. Kaffeemaschinen, Koch- und Heißwassergeräte, Geschirrspülmaschinen, Waschmaschinen, Armaturen und Oberflächen. Geeignet für den lebensmittelnahen Bereich sowie für Trinkwasser führende Behälter und Leitungen

Inhalt	Art.-Nr.	VE
1 l	299 30 1000	12
5 l	299 30 5000	1

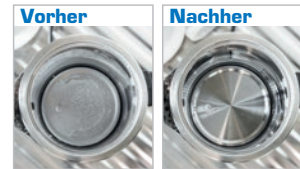

Mehr Infos:



pH-Wert: ca. 2,5/sauer

### Spezial-Kalklöser

Geprüfte Profiqualität, löst schnell und gründlich Kalk, Rost und Algen, hoher Schutzwert auch bei Aluminium, reinigt hygienisch und sauber, weniger Störungen und Geräteschäden infolge Inkrustierung, spart Energie durch besseren Wärmeübergang, biologisch abbaubare organische Säure

**Verarbeitungsvorteile:** gebrauchsfertig, einfache Verarbeitung, die hochwertige Breitbandinhibitor-Kombination ermöglicht den Einsatz auch bei Buntmetallen

**Anwendungsbereiche:** für die chemische Reinigung Wasser führender Anlagen und Geräte, z. B. Durchlauferhitzer, Heizanlagen, Boiler, Kühlsysteme, Wärmetauscher, Kondensatoren, Ölkühler, Spritzgussmaschinen, Blasformen, Extruderkühlungen, Rohrleitungen, Klimaanlage, Autokühler, Anlagenteile von Springbrunnen, Gastherme, im Installations- und Sanitärbereich. Zur Anwendung bei Eisen, Stahl, Guss, Zinn, Chrom-Nickel-Stahl, Kupfer, Messing und Aluminium sowie Polyethylen, Polypropylen, PVD, Polystyrol, PTFE, silicon- und glasfaserverstärktem, ungesättigtem Polyesterharz bis +60° C

Inhalt	Art.-Nr.	VE
1 l	299 33 1000	12
5 l	299 33 5000	1



Mehr Infos:



pH-Wert: ca. 1/sauer

## Sonstige chemische Produkte Reinigung



Mehr Infos:



pH-Wert: ca. 12,5/basisch

### Schimmelentferner

Gebrauchsfertig

Sprühfertige Lösung, hochaktiv, entfernt und desinfiziert, BAuA-Reg.Nr. N-42640

**Verarbeitungsvorteile:** einfache Handhabung, wirkt sofort

**Anwendungsbereiche:** gegen Schimmel, Stockflecken und Bakterien, anwendbar auf Mauerwerk, Beton, Putz, Natur- und Kunststein, Holz, Kunststoff, Silicon- und Zementfugen im Innen- und Außenbereich

**Biozidprodukte vorsichtig verwenden. Vor Gebrauch stets Etikett und Produktinformationen lesen.**

Inhalt	Art.-Nr.	VE
500 ml	299 9 500	6
5 l	299 9 5000	1



### Backofen- & Grillreiniger

Gebrauchsfertiger Sprühreiniger

Löst effektiv und selbsttätig Fett, Eiweiß und Krusten, müheloses Entfernen von eingebrannten Rückständen, kraftvolle Reinigung, phosphatfrei, biologisch leicht abbaubare Tenside, ohne Treibgas

**Verarbeitungsvorteile:** schnell wirksam, einfache und zeitsparende Kaltreinigung, kein Aufheizen erforderlich, kein mühsames Scheuern und Kratzen

**Anwendungsbereiche:** zur Reinigung von Backöfen, Grills, Mikrowellengeräten, Dunstabzugshauben, Töpfen, Pfannen, Konvektomaten und Räucherkammern

Inhalt	Art.-Nr.	VE
750 ml	299 67 0750	6

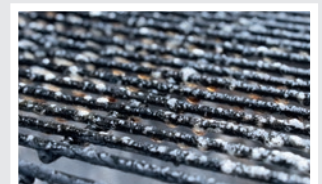

Mehr Infos:



## Sonstige chemische Produkte

### Reinigung

#### Abflusstornado® Xtreme

Abflussreiniger

Gebrauchsfertiges Konzentrat

Schnelle Entfernung hartnäckigster Verschmutzungen und Verstopfungen, entfernt mühelos Haare, Fettablagerungen und Zellstoffverbindungen, löst Totalverschlüsse, universell einsetzbar, leichte Handhabung, schnelle Wirkung

**Verarbeitungsvorteile:** keine zusätzlichen Arbeitsschritte, garantiert schnelle Ergebnisse, hohe Materialdichte erreicht auch tiefliegende Verschlüsse

**Anwendungsbereiche:** für den Fachmann entwickelt, bei hartnäckigen Verstopfungen in Küche, Bad und WC

Inhalt	Art.-Nr.	VE
1 l	299 38 1000	6



#### Abflusstornado®

Abflussreiniger

Gebrauchsfertiges Konzentrat

Beseitigt Verstopfungen in Rohren, Abgüssen oder Abläufen, dringt durch stehendes Wasser, beseitigt üble Gerüche, universell einsetzbar, leichte Handhabung, schnelle Wirkung, löst Ablagerungen aus Fasern, Papier, Haar, Seife, Küchenabfällen, Fett u. v. m., tensid-, chlor- und phosphatfrei

**Verarbeitungsvorteile:** gebrauchsfertig – keine zusätzlichen Arbeitsschritte, garantiert schnelle Ergebnisse, hohe Materialdichte, erreicht auch tiefliegende Verschlüsse

**Anwendungsbereiche:** bei hartnäckigen Verstopfungen in Küche, Bad und WC

Inhalt	Art.-Nr.	VE
1 l	299 28 1000	6

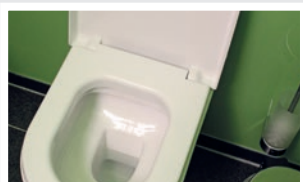

Mehr Infos:



pH-Wert: <1 /sauer



Mehr Infos:



pH-Wert: ca. 14/basisch

## Sonstige chemische Produkte Reinigung



Mehr Infos:



### Spülkasten-Reiniger flüssig

Gebrauchsfertig, Profiqualität, löst Verkalkungen in jedem Spülkasten und dessen Funktionskomponenten, selbsttätige Reinigung ohne zusätzliche Arbeitsschritte, beugt erneuten Verschmutzungen vor

**Verarbeitungsvorteile:** garantiert schnelle Ergebnisse, schonend zum Spülkasten und allen darin enthaltenen Bauteilen, Spülkasten bleibt dauerhaft dicht, da sich keine Schmutzablagerungen bilden

**Anwendungsbereiche:** für alle gängigen Spülkastenformate

Inhalt	Art.-Nr.	VE
500 ml	299 63 0500	8



Spülkasten-Tab

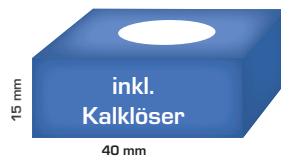

**TABS inkl. KALKÖSER, VERBESSERTE REZEPTUR**

### Spülkasten-Tabs & -Sticks

Profiqualität, hygienisch, mit deodorierenden Eigenschaften, langanhaltende Reinigungswirkung, biologisch abbaubare Tenside

**Verarbeitungsvorteile:** reinigt Spülkasten und Toilettenschüssel, keine zusätzlichen Toilettensteine notwendig, unbedenklich bei Hauskläranlagen, schützt vor Schmutzablagerungen durch Kalk und Urinstein

**Anwendungsbereiche:**

**Spülkasten-Tabs:** für alle am Markt verfügbaren Spülkästen

**Spülkasten-Sticks:** für Geberit-Spülkästen mit DuoFresh-System, nachrüstbar bei allen Geberit-Spülkästen ab dem Baujahr 2009

Inhalt	Art.-Nr.	VE
Tabs 10 Stück	299 64 010	1
Sticks 20 Stück	299 66 020	1



Spülkasten-Stick



**Spülkasten-Tabs:**



**Spülkasten-Sticks:**



Mehr Infos:



## Sonstige chemische Produkte

### Reinigung

#### Duschrinnenreiniger

##### Gebrauchsfertig

Löst selbsttätig Seifenrückstände, Haare, Fette und sonstige Ablagerungen in der Duschrinne, unbedenklich für alkalibeständige Dichtungen, Oberflächen und Verrohrungen, tensid-, chlor- und phosphatfrei

**Verarbeitungsvorteile:** gebrauchsfertig – keine zusätzlichen Arbeitsschritte, garantiert schnelle Ergebnisse, sparsamer Verbrauch durch Spezialspritzdüse, gezieltes Auftragen

**Anwendungsbereiche:** stärkstes Schmutzlösevermögen von Haaren, Seifen- und Fettablagerungen in der Duschrinne

Inhalt	Art.-Nr.	VE
1 l	299 61 1000	6



Mehr Infos:



pH-Wert: ca. 13,5/basisch

#### Duschkabinenreiniger

##### Gebrauchsfertig

Stärkstes Schmutzlösevermögen, löst selbsttätig Kalkablagerungen, Wasserflecken und Seifenrückstände, verringert die Wiederanschmutzung, angenehmer Geruch

**Verarbeitungsvorteile:** gebrauchsfertig – keine zusätzlichen Arbeitsschritte, garantiert schnelle Ergebnisse

**Anwendungsbereiche:** für die spezielle Anwendung in Duschkabinen und Nasszellen

Inhalt	Art.-Nr.	VE
500 ml	299 59 0500	6

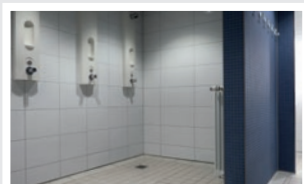
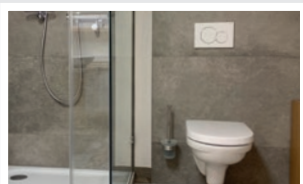

Mehr Infos:



pH-Wert: 4/sauer

## Sonstige chemische Produkte Reinigung



Mehr Infos:



pH-Wert: ca. 1/sauer

### Urinsteinentferner und WC-Reiniger Gebrauchsfertig

Saurer Aktivreiniger, löst selbsttätig Urin- und Wasserstein, vorbeugender Schutz gegen Wiederanhaftung, entfernt Schmutz-, Fett- und Kalkablagerungen, anhaltende hygienische Frische, frei von flüchtigen Säuren, Tenside biologisch leicht abbaubar, angenehmer Duft

**Verarbeitungsvorteile:** sehr gutes Haftungsvermögen auf senkrechten Flächen, der schräge Sprühkopf erreicht auch Problemzonen

**Anwendungsbereiche:** für Urinale und Toiletten, für Ablaufrinnen und Abflüsse

Inhalt	Art.-Nr.	VE
1 l	299 37 1000	6

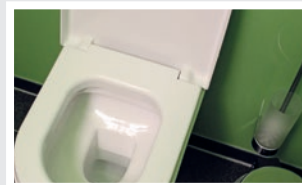

### Abfluss- und Rohrreiniger Gebrauchsfertig

Löst Ablagerungen durch Fett, Haare, Lebensmittel und Seifenreste, sehr hohe Kriechfähigkeit durch hohen Tensid-Anteil, keine Dampf- und Wärmeentwicklung, schonend zu Dichtungen und Verrohrung, biologisch leicht abbaubare Tenside, beseitigt üble Gerüche

**Verarbeitungsvorteile:** gebrauchsfertig – keine zusätzlichen Arbeitsschritte, garantiert schnelle Ergebnisse, Tenside unterwandern jegliche Verkrustung

**Anwendungsbereiche:** zuverlässig in Bad, Dusche, WC und Küche

Inhalt	Art.-Nr.	VE
1 l	299 62 1000	6



Mehr Infos:



pH-Wert: ca. 14/basisch

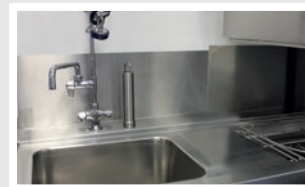

## Sonstige chemische Produkte

### Pflege und Versiegelung

#### Glättemittel für Dichtstoffe

Lösemittelfrei, für eine glatte Oberfläche und saubere Ränder, ergibt eine optisch einwandfreie Fuge, gleichmäßiges Abziehen, biologisch leicht abbaubare Tenside, gebrauchsfertig

**Verarbeitungsvorteile:** Fugenoberfläche härtet schneller aus, erleichtert das Glätten von Dichtstoffen, ergibt eine geschmeidige, schöne Fugenoberfläche

**Anwendungsbereiche:** Glättemittel für den Glas- und Fassadenbau bzw. für Verfugungen im Sanitärbereich

Inhalt	Art.-Nr.	VE
100 ml	200 2 0100	24
500 ml	200 2 0500	6
1 l	200 2 1000	6
5 l	200 2 5000	1



#### Slide 10

##### Glättemittel Konzentrat 1:10

Lösemittelfrei, für eine glatte Oberfläche und saubere Ränder, ergibt eine optisch einwandfreie Fuge, gleichmäßiges Abziehen, biologisch leicht abbaubare Tenside, Mischungsverhältnis 1:10

**Verarbeitungsvorteile:** Fugenoberfläche härtet schneller aus, erleichtert das Glätten von Dichtstoffen, ergibt eine geschmeidige, schöne Fugenoberfläche

**Anwendungsbereiche:** Glättemittel für den Glas- und Fassadenbau bzw. für Verfugungen im Sanitärbereich

Inhalt	Art.-Nr.	VE
250 ml	200 2 250	16



Mehr Infos:



Mehr Infos:



## Glättemittel vs. Spülmittel

### Warum beko Glättemittel anstatt herkömmlichen Spülmittels?

- ▶ Glättemittel beeinflusst die Haftung und Aushärtung des Dichtstoffes nicht, während Spülmittel durch Tensidrückstände die Haftung beeinträchtigen kann.
- ▶ Glättemittel enthält keine Nährstoffe für Mikroorganismen und verringert so das Schimmelrisiko.
- ▶ Glättemittel ist speziell entwickelt, um empfindliche Materialien und Dichtstoffe nicht zu beschädigen, während Spülmittel Rückstände hinterlassen kann.
- ▶ Glättemittel sorgt für eine optimale Oberflächenstruktur, die widerstandsfähiger gegenüber Verunreinigungen und Feuchtigkeit ist.
- ▶ Glättemittel ermöglicht ein kontrolliertes Glätten ohne übermäßiges Verdünnen oder Wegschwimmen des Dichtstoffes, was bei Spülmittel passieren kann.

VS.



# Sonstige chemische Produkte

## Pflege und Versiegelung

### Premium-Imprägnierung für Stein/Beton

Für alle saugfähigen Kunst- und Natursteine, hochwirksamer Langzeitschutz, wirkt schnell und effektiv, neuen Ablagerungen wird vorgebeugt, für innen und außen, Wasser, Öl und Verschmutzungen perlen einfach ab, schützt vor Flecken sowie Algen- und Moosbefall, unsichtbar und atmungsaktiv, Flächen werden pflegeleichter, aromatenfrei

**Verarbeitungsvorteile:** gebrauchsfertig, bewirkt auf den meisten Oberflächen keine Farbveränderung

**Anwendungsbereiche:** wirkt schnell und effektiv auf Kalkstein, Beton, Gartenplatten, Sandstein, Ziegelstein, Keramik, Klinker, Marmor, Granit, Solnhofener Platten u. v. m.



Inhalt	Art.-Nr.	VE
1 l	299 52 1000	6
5 l	299 52 5000	1

Mehr Infos:



pH-Wert: <1/sauer



## Sonstige chemische Produkte Pflege und Versiegelung



### Universal-Imprägnierung Stein/Holz

Hochwirksamer Langzeitschutz, stark wasser- und ölabweisend, optimiert für Natur- und Kunststein, schützt vor Flecken sowie Algen und Moos, ideal für alle saugenden Untergründe (Marmor, Klinker, Holz etc.), unsichtbarer Schutz, verringert die Wiederanschmutzung, für innen und außen, lösemittel- und tensidfrei

**Verarbeitungsvorteile:** hinterlässt keinen sichtbaren Film und bewirkt meistens keine Farbvertiefungen, gebrauchsfertig

**Anwendungsbereiche:** zur Imprägnierung von saugfähigen Oberflächen im Innen- und Außenbereich, z. B. von Natur- und Kunststeinen (Marmor, Granit, Solnhofener Platten, Terrazzo, Beton, Klinker, Keramikfliesen und Holz), geeignet im Innen- und Außenbereich, z. B. bei Gehwegen, Mauern, Terrassen, Bädern, Fassaden, Tischen, Arbeitsplatten und vielem mehr

Inhalt	Art.-Nr.	VE
1 l	299 11 1000	6
5 l	299 11 5000	1



Mehr Infos:



pH-Wert: ca. 7/neutral



### Premium-Farbvertiefer für Stein/Beton

Für Natur- und Kunststein geeignet, Langzeitwirkung im Innen- und Außenbereich, optische Aufwertung der Oberfläche, seidenglanzende Schutzschicht, Vertiefung der natürlichen Struktur und Farbe, Selbstreinigungseffekt, wasser- und schmutzabweisend, aromatenfrei, UV-beständig, schützt vor Algen und Moosbefall

**Verarbeitungsvorteile:** gebrauchsfertig, schnell trocknend

**Anwendungsbereiche:** wirkt schnell und effektiv auf allen Natur- und Kunststeinen wie Terrakotta, Marmor, Klinker, Solnhofener Platten, Schiefer, Sandstein, Quarzit u. v. m., für Böden, Treppen, Terrassen, Balkone, Fensterbänke u. v. m.

Inhalt	Art.-Nr.	VE
1 l	299 16 1000	6
5 l	299 16 5000	1

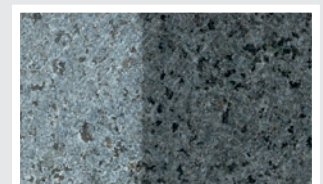

Mehr Infos:



# Sonstige chemische Produkte

## Pflege und Versiegelung

### Fugenfestiger

Lang anhaltende Oberflächenversiegelung, verhindert Auskehlen und Ausspülen von Fugen, schützt vor Unkrautbewuchs und erleichtert die Reinigung, wasserdampfdurchlässig, frost- und witterungsbeständig, umweltneutrale Kunststoffdispersion, phosphatfrei, lösemittelfrei

**Verarbeitungsvorteile:** gebrauchsfertig, einfaches Auftragen mittels Gießkanne

**Anwendungsbereiche:** Sicherung von Flugsand in Steinpflasterungen, imprägniert das Pflaster und verringert das Eindringen von Öl, zur Oberflächenversiegelung und zur Verfestigung von Sandfugen in Natursteinpflaster, Betonsteinpflaster, Platten- und Klinkerbelägen, geeignet für Flächen mit vorwiegend Fußgängerbelastung wie z. B. Gartenwege, Terrassen, Hauseingangsbereiche, Garageneinfahrten sowie zur Sanierung von Fugenrissen im Pflasterbereich

Inhalt	Art.-Nr.	VE
1 l	299 13 1000	6
5 l	299 13 5000	1

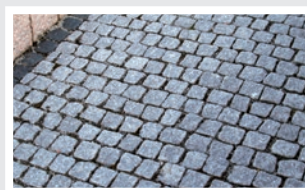

Mehr Infos:



pH-Wert: ca. 8/basisch

### Holzpflegeöl

Lang anhaltender Premiumschutz und Wetterbeständigkeit, auf Basis natürlicher und hochwertiger Öle, diffusionsoffene Imprägnierung, lösemittelfrei, frei von gesundheitsschädlichen blei- und cobalthaltigen Trockenstoffen, umweltfreundlich, farbvertiefend, betont die natürliche Schönheit und lebendige Maserung des Holzes, ansprechende, eckige Dosenform mit Kindersicherungsverschluss

**Verarbeitungsvorteile:** gebrauchsfertig, einfache Verarbeitung, griffest nach ca. 4 Stunden

**Anwendungsbereiche:** für die Pflege und den Schutz von Holzterrassen, Zäunen, Gartenmöbeln, Holzkonstruktionen und vielem mehr aus Holz, schützt das Holz vor Feuchtigkeit und gegen Austrocknen, Rissbildung und Verschmutzung

Inhalt	Art.-Nr.	VE
1 l	299 19 1000	6



Mehr Infos:





## Holzgleit

Im 5-Liter-Kanister und 1-Liter-Pumpsprühflasche lieferbar, neutralisiert Harz, kein Verkleben und Verschmieren mit Spänen oder Holzmehl, verdrängt Feuchtigkeit, schützt blanke Maschinentische vor Korrosion, reinigt Einstellräder, Handspindeln, Maßanschläge, Sägeblätter und Fräsköpfe, silicon- und wachsfrei, automatengeeignet

**Verarbeitungsvorteile:** sicheres Führen des Werkstoffes, gleichmäßiges Bearbeiten von Holz, weniger Kraftaufwand, leichtes Gleiten auf nassem und verharztem Holz, keine Verschmutzung auf Maschinen und Materialien, kein Verstopfen von Auftragsdüsen und Handsprühern

**Anwendungsbereiche:** für Holzbearbeitungsmaschinen, bei denen Holz über Metall gleitet, für Gleitschienen und Schubladen

Inhalt	Art.-Nr.	VE
750 ml	299 512	16
5 l	299 503	1



Mehr Infos:



pH-Wert: 10-11/basisch



## Sonstige chemische Produkte Industrie

### SPEED-EX

#### Der Abbeizer

Abbeizen, entfernen und lösen, hochwirksam nach bereits 10 Minuten, schonend zum Untergrund – kraftvoll in der Wirkung, gelförmige Konsistenz, wirkt nicht gesundheitsgefährdend oder reizend, enthält keine Methylenchloride, NMP, Biozide und Konservierungsmittel, säure- und laugenfrei

**Verarbeitungsvorteile:** einfache Handhabung, kurze Einwirkzeit, streichfertig, gute Standfestigkeit auf der Fläche, geringe Geruchsbildung, starke Tiefenwirkung

**Anwendungsbereiche:** zum schnellen und gründlichen Entfernen von alten Farben und Lacken wie z. B. Ölmalen, Alkyd- und Kunstharzfarben, Acryl- und Dispersionsfarben sowie 2-K-Systemen, PU-Materialien, Spachtelmassen und Klebstoffen, geeignet für mineralische Untergründe, Metall, Glas und Holz

Inhalt	Art.-Nr.	VE
750 ml	299 60 0750	6
2,5 l	299 60 2500	2
5 l	299 60 5000	2

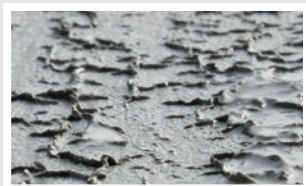

#### Zubehör

SPEED-EX Pistole, Art.-Nr.: PZ-010-1000, Seite 176

Mehr Infos:



### AdBlue®

#### Hochreine Harnstofflösung für SCR-Abgasnachbehandlung gemäß ISO 22241-1/DIN70070/AUS32

Hochreines NO<sub>x</sub>-Reduktionsmittel, für Dieselmotoren mit SCR-Katalysatoren, leicht zu handhaben, wasserklar, ungiftig, umweltverträglich, inklusive Ausgießer für alle gängigen Tanköffnungen.

**AdBlue®** ist korrosiv und muss in speziellen Gebinden bei empfohlenen Temperaturen von 0° C bis ca. +30° C gelagert werden. Unter +11° C wird das Produkt fest, kann jedoch nach dem Erwärmen weiterverwendet werden. Bei Temperaturen über +35° C beginnt die Zersetzung des Produktes und macht dies unbrauchbar. Daher sollten die Behälter auch nicht der direkten Sonneneinstrahlung ausgesetzt werden.

**Anwendungsbereiche:** Kann in allen dieselbetriebenen Kraftfahrzeugen eingesetzt werden, die mit einer SCR-Abgasnachbehandlungseinrichtung (Selective Catalytic Reduction) ausgerüstet sind.

**AdBlue®** wird elektronisch gesteuert aus einem Zusatztank in das Abgas eingespritzt. Der Verbrauch beträgt ca. 4 – 6% des Dieselverbrauches, je nach Auslegung des SCR-Systems.

Inhalt	Art.-Nr.	VE
10 l	249 10	1



Mehr Infos:



## Sonstige chemische Produkte Industrie



### Ultra-Gel Felgenreiniger

Entfernt Umweltschmutz und Bremsabrieb, löst Fett- und Ölrückstände, reinigt selbstständig mit Wirkindikator, hochwirksames Gel, Tenside biologisch abbaubar (vollständig nach Anhang III, DetergenzienVO), säure- und alkalifrei

**Verarbeitungsvorteile:** gebrauchsfertig, ergiebig, materialschonend, optimale Einwirkzeit durch Gelformulierung, Reinigungswirkung wird optisch angezeigt, reduziert den Arbeitsaufwand

**Anwendungsbereiche:** zur gründlichen Reinigung von Felgen aus Stahl, Aluminium, Chrom usw., auch für Radzierblenden geeignet

Inhalt	Art.-Nr.	VE
500 ml	299 43 0500	12
5 l	299 43 5000	1
30 l	299 43 0030	1

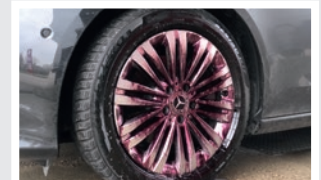
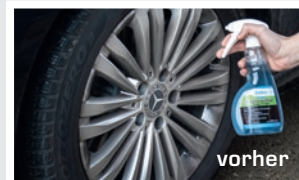

### Zubehör

Niederdrucksprüher, Art.-Nr. 299 2 150, Seite 176

Niederdrucksprüher -Spezial-, Art.-Nr. 299 2 160, Seite 176

Mehr Infos:



### Scheibenfrostschutz Konzentrat

Kristallklare Sicht ohne Streifen, ganzjährig einsetzbar, hoher Gefrierschutz, frischer Duft, biologisch leicht abbaubare Tenside (vollständig biologisch abbaubar nach Anhang III, DetergenzienVO), phosphatfrei, siliconfrei, ohne Konservierungsmittel

**Verarbeitungsvorteile:** greift Kunststoff, Gummi und Lack nicht an, geeignet für Fächerdüsen

Inhalt	Art.-Nr.	VE
5 l	299 5 5000	1

Anteile Frostschutz	Anteile Wasser	Frostschutz bis
2 Teile	1 Teil	-30° C
1 Teil	1 Teil	-20° C
1 Teil	2 Teile	-10° C
1 Teil	3 Teile	-5° C

Mehr Infos:



**pH-Wert: 6,5/sauer**

# Sonstige chemische Produkte

## Industrie

### Enteiserspray

Polycarbonatverträglich, gebrauchsfertig einsetzbar, verhindert die Wiedervereisung der Windschutzscheibe, für alle Autoscheiben, geeignet für Kunststoff und Glas, befreit Autoscheiben und Scheinwerfer von Eis und Schnee, umweltschonend

**Verarbeitungsvorteile:** unverdünnt einsetzbar, ergiebig, materialschonend, greift Lacke und Kunststoff nicht an, Dichtungen werden nicht beschädigt

**Anwendungsbereiche:** zur Enteisung von allen Autoscheiben und Scheinwerfern

Inhalt	Art.-Nr.	VE
500 ml	299 5 0500	12



Mehr Infos:



### Glass 1:100

#### Scheibenreiniger Konzentrat

Hohe Materialverträglichkeit, schmiert nicht, reinigt sekundenschnell und streifenfrei, verursacht keine Spannungsrisse auf Polycarbonatgläsern, Tenside biologisch abbaubar (vollständig abbaubar nach Anhang III, DetergenzienVO), Mischungsverhältnis 1:100

**Verarbeitungsvorteile:** praktischer Dosierkopf, greift Kunststoff, Gummi und Lack nicht an, geeignet für Fächerdüsen

Inhalt	Art.-Nr.	VE
250 ml	299 5 250	16



Mehr Infos:



pH-Wert: 8/basisch



Mehr Infos:



## Sommerscheibenreiniger Gebrauchsfertig

Gebrauchsfertig gemischt, für Scheiben- und Scheinwerferwaschanlagen in PKW, LKW, Bussen usw., kristallklare Sicht ohne Streifen, löst gründlich und schnell Insektenreste, Öl und Rußpartikel, polycarbonatverträglich, frischer Citrusduft

**Verarbeitungsvorteile:** greift Kunststoff, Gummi und Lack nicht an, geeignet für Fächerdüsen, für Glas- und Polycarbonatscheiben geeignet

**Hinweise:** Behälter senkrecht lagern und transportieren. Eventuelle Farbveränderungen beeinflussen nicht die Eigenschaften. Bei nicht fach- und sachgerechter Anwendung ist jede Produkthaftung ausgeschlossen. Nur für professionellen und industriellen Gebrauch. Sicherheitsdatenblatt beachten!

**Verarbeitung:** den gebrauchsfertigen **beko Sommerscheibenreiniger** in die restentleerte Scheibenwaschanlage einfüllen. Einsetzbar ab +5°C.

Inhalt	Art.-Nr.	VE
5 l	299 55 5000	4

## Ölfleckenentferner

Profiqualität, für innen und außen, beseitigt rückstandslos mineralische und biologische Ölflecken und Fette, einfache Anwendung, biologisch abbaubar (> 99% nach OECD-Testmethode 303 A), aromatenfrei, ohne Tenside und Farbstoffe, materialschonend

**Verarbeitungsvorteile:** wirkt selbstständig ohne zusätzlichen Arbeitsaufwand, sehr schnelles Eindringen des Mittels in die Verschmutzung, sichere Bindung der Öle und Fette, löst auch hartnäckigste Verschmutzungen, kurze Einwirkzeit

**Anwendungsbereiche:** auf Beton, Estrich, Klinker, Verbundstein, Naturstein und unlackiertem Holz, für Anwendungen im Innen- und Außenbereich geeignet

Inhalt	Art.-Nr.	VE
1 l	299 23 1000	6



Mehr Infos:



Passendes Zubehör zu den hier  
abgebildeten Produkten  
finden Sie auf den Seiten 131, 176, 177, 182

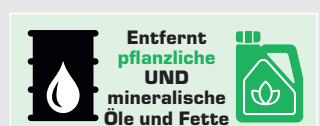
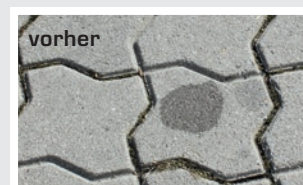

## Sonstige chemische Produkte Industrie

### Gleitgel

#### Kabel/Kunststoff

Hohe Gleitwirkung, siliconfrei, gute Materialverträglichkeit, komplett wassermischbar, biologisch abbaubar, phosphatfrei, kennzeichnungsfrei

**Verarbeitungsvorteile:** einfache Handhabung, mit Spritz-Klapp-Verschluss, enthält keine aggressiven Bestandteile

**Anwendungsbereiche:** zum leichten Einziehen von Elektrokabeln in Leerrohren und Kabelschächten, zum leichteren Zusammensetzen von Kunststoffrohren im Elektro- und Sanitärbereich

Inhalt	Art.-Nr.	VE
500 ml	299 604	8



Mehr Infos:



### Bindemittel Snow

#### Für Flüssigkeiten

Reinigt, absorbiert, trocknet, saugstark, umweltfreundlich und ungiftig, nicht entflammbar, mehrmals wiederverwendbar, leichter Transport, hinterlässt keine Rückstände, verringert Reinigungskosten

**Verarbeitungsvorteile:** verbessert die Sicherheit an Arbeitsplätzen, absorbiert sofort und wirkungsvoll alle verschütteten flüssigen und halbflüssigen Stoffe (außer Fluorwasserstoff und Quecksilber), gefährliche und umweltbelastende Stoffe werden sofort gebunden und aufgesaugt, ökologisch unbedenklich und unschädlich für Mensch und Tier, absorbiert unterschiedliche Flüssigkeiten auf einmal

**Verbrauch:** 10 g Snow können bis zu 75 ml Lösemittel absorbieren, 80 g Snow können bis zu 250 ml flüssige Farbe absorbieren, 250 g Snow können bis zu 1 l Öl absorbieren

Inhalt	Art.-Nr.	VE
900 g	291 1 900	8
5 kg	291 1 45	1



Mehr Infos:





Mehr Infos:



## Ze-FIX Schnellzement

### Das Original

Schnell abbindend, hohe Druck- und Biegezugfestigkeit, rissfreie Aushärtung, wasserfest, witterungs- und frostbeständig, chloridfrei, sulfatwiderstandsfähig (Abwasserbereiche), chromatfrei

**Verarbeitungsvorteile:** überarbeitbar nach 5 Minuten, keine Wartezeit bis zum nächsten Arbeitsschritt, einfach zu verarbeiten ohne Grundierung oder Haftbrücke, extrem schnell, universell einsetzbar, innen und außen anwendbar

**Anwendungsbereiche:** Einsetzen von Dübeln für Fertigbauteilelemente, Installation von Regalen oder Schränken, Verankern von Treppen- und Balkongeländern, Befestigen von Stahlpfosten, Fensterbänken und Heizkörperkonsolen, Spachteln bzw. Füllen von Fehlstellen, Löchern und Rissen, Abdichten im Abwasserbereich, Abdichtungen bei Wassereintrüben, Fixierung von Leerrohren und Unterputzdosen, Gießen von eigenen Formteilen, Ausgleich von Unebenheiten auf Flächen, Setzen von Eckschutzleisten

Inhalt	Art.-Nr.	VE
5 kg	300 005	4
15 kg	300 015	1



**NACH  
5 Min.  
AUSGE-  
HÄRTET**

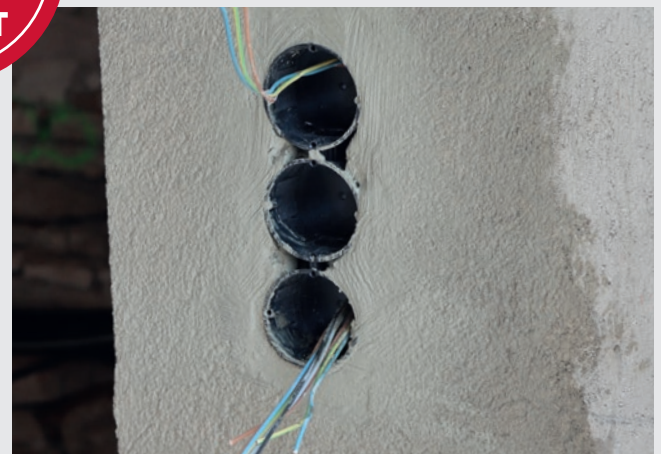

**Nº 1 Bodenreiniger**

**Hochalkalischer Reiniger**

NTA-, phosphat- und lösungsmittelfreier Reiniger, entfernt Verunreinigungen wie Öle, Fette, Gummiabriebe und Graphitstäube, hohe schmutzaufbrechende Eigenschaft, für Schrubbmaschinen geeignet

**Anwendungsbereiche:** Garagen-, Hallen- und Werkstattböden, alkalische Industrieböden, ideal zur Oberflächenvorbereitung

**Einsatzbereich:** Kfz-Handwerk, Industriebetriebe, Reinigungsdienste, Messebau, Agrar- und Landtechnik

Inhalt	Art.-Nr.	VE
5 l	P1-005-00	1
200 l	P1-200-00	1

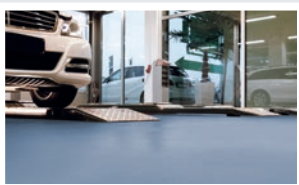

Mehr Infos:



pH-Wert: 12,9/basisch

**Nº 2 Allzweckreiniger**

**Hochkonzentrierter Reiniger**

Universeller Reiniger und Entfetter, enormes Schmutz- und Öltragvermögen, phosphat- und lösungsmittelfrei, spezielle Korrosionshemmstoffe, zur Innen- und Außenreinigung

**Anwendungsbereiche:** Kfz (innen und außen), Camping- und Nutzfahrzeuge etc.

**Einsatzbereich:** Kfz-Handwerk, Industriebetriebe, Reinigungsdienste, Museen, Agrar- und Landtechnik, Messebau, Haushalt

Inhalt	Art.-Nr.	VE
750 ml	P2-000-75	6
5 l	P2-005-00	1
30 l	P2-030-00	1



Mehr Infos:



pH-Wert: 12,5/basisch



Mehr Infos:



pH-Wert: 8/basisch

## N<sup>o</sup> 3 Felgenreiniger

### Gebrauchsfertiger Reiniger

Wirkindikator durch Verfärbung, entfernt Bremsstaub, Flugrost und andere anorganische Verschmutzungen selbsttätig, materialschonend, da säure- und alkalifrei, optimale Haftung durch Gelformel, Tenside biologisch abbaubar, 750 ml inklusive Sprühkopf

**Anwendungsbereiche:** lackierte und eloxierte Alufelgen, Chromfelgen, hochglanzpolierte Alufelgen und High-Gloss-Felgen, Stahlfelgen, Radzierblenden (vorab an unauffälliger Stelle auf Materialverträglichkeit prüfen)

**Einsatzbereich:** Kfz-Handwerk, Agrar-Landtechnik, Zweiradhandel

Inhalt	Art.-Nr.	VE
750 ml inkl. Sprühkopf	P3-000-75	6
5 l	P3-005-00	1
30 l	P3-030-00	1



**Nº 5 Kunststoffpflege**

**Siliconfreies Pflegemittel**

Pflegt und konserviert mit angenehmem Duft, extrem UV-stabil, lange Standzeit, schnelle und einfache Verarbeitung, Verbindung mit Untergrund, seidenmatte Oberfläche

**Anwendungsbereiche:** Kunststoff- und Gummitteile im Außenbereich, Reifen, Türdichtungen, Zierleisten etc.

**Einsatzbereich:** Kfz-Handwerk, Industriebetriebe, Reinigungsdienste, Agrar- und Landtechnik, Fensterbau, Zweiradwerkstätten, Messebau, Museen, Fassadenbau

Inhalt	Art.-Nr.	VE
750 ml	P5-000-75	6
5 l	P5-005-00	1
30 l	P5-030-00	1



Mehr Infos:



**Nº 6 Shampoo**

**Reinigung und Versiegelung**

Hochkonzentriertes Hightech-Glanzshampoo, schnelle Premiumkonservierung, schmutz- und wasserabweisende Nanoschicht, zuvor aufgetragene Polituren oder Versiegelungen werden nicht entfernt, Standzeit wird bei regelmäßiger Anwendung verlängert

**Anwendungsbereiche:** PKW, Motorrad, Camping- und Nutzfahrzeuge, Schifffahrt, Fluggeräte, Glasfassaden, Gebäudereinigung

**Einsatzbereich:** Kfz-Handwerk, Industriebetriebe, Agrar- und Landtechnik, Reinigungsdienste, Messebau, Museen

Inhalt	Art.-Nr.	VE
750 ml	P6-000-75	6
5 l	P6-005-00	1
30 l	P6-030-00	1



Mehr Infos:



pH-Wert: 5,5/sauer



Mehr Infos:



pH-Wert: 8/basisch

## Nº 7 Glasreiniger

### Gebrauchsfertiger Reiniger

Frischer Duft, reinigt blitzschnell und schlierenfrei ohne Wasser, Glanz- und Glätteadditive, schont die Oberfläche, löst hartnäckige Verschmutzungen wie z. B. Öl, Fett und Insekten, 750 ml inklusive Sprühkopf

**Anwendungsbereiche:** glatte Oberflächen wie Autoscheiben, Fenster, Polycarbonatscheiben, Motorradvisiere, Bleche, Arbeitsplatten, Glasdächer etc.

**Einsatzbereich:** Kfz-Handwerk, Gebäudereinigung, Wintergärten, Haushalt, Fensterfronten, Glasereien, Messebau und Museen

Inhalt	Art.-Nr.	VE
750 ml inkl. Sprühkopf	P7-000-75	6
5 l	P7-005-00	1
30 l	P7-030-00	1



## Nº 8 Flächenveredelung

### Oberflächenreinigung und -pflege

Für alle glatten Oberflächen, reinigt, pflegt und konserviert in nur einem Arbeitsgang, Farbvertiefung und schlierenfreier Glanz, wasser- und schmutzabweisend, aufgetragene Polituren und Wachse bleiben erhalten, entfernt Verunreinigungen

**Anwendungsbereiche:** Fahrzeuglacke, lackierte Hölzer, Glas, Kunststoffteile, Cockpit, Edelstahloberflächen etc.

**Einsatzbereich:** Kfz-Handwerk, Industriebetriebe, Reinigungsdienste, Agrar- und Landtechnik, Messebau, Museen, Haushalt



Mehr Infos:



pH-Wert: 10/basisch

Inhalt	Art.-Nr.	VE
750 ml	P8-000-75	6
5 l	P8-005-00	1

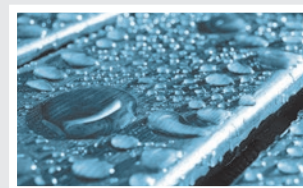

**Nº 9 Motorkonservierer**  
Motorversiegelung

Seidenmatte, wasserverdrängende Konservierung, kein Schmierfilm, sehr gute Kriechwirkung, dauerelastischer Schutzfilm, schützt Aggregate vor Korrosion und Umwelteinflüssen, Anwendung auf nassen und trockenen Oberflächen, 750 ml inkl. Sprühkopf

**Anwendungsbereiche:** Motoren, Gehäuseteile, Gummischläuche und Aggregate an PKW, Nutzfahrzeugen etc.

**Einsatzbereich:** Kfz-Handwerk, Nfz-Handwerk, Agrar- und Landtechnik, Industrie, GaLaBau

Inhalt	Art.-Nr.	VE
750 ml inkl. Sprühkopf	P9-000-75	6
5 l	P9-005-00	1
30 l	P9-030-00	1



Mehr Infos:



pH-Wert: 7,5/basisch

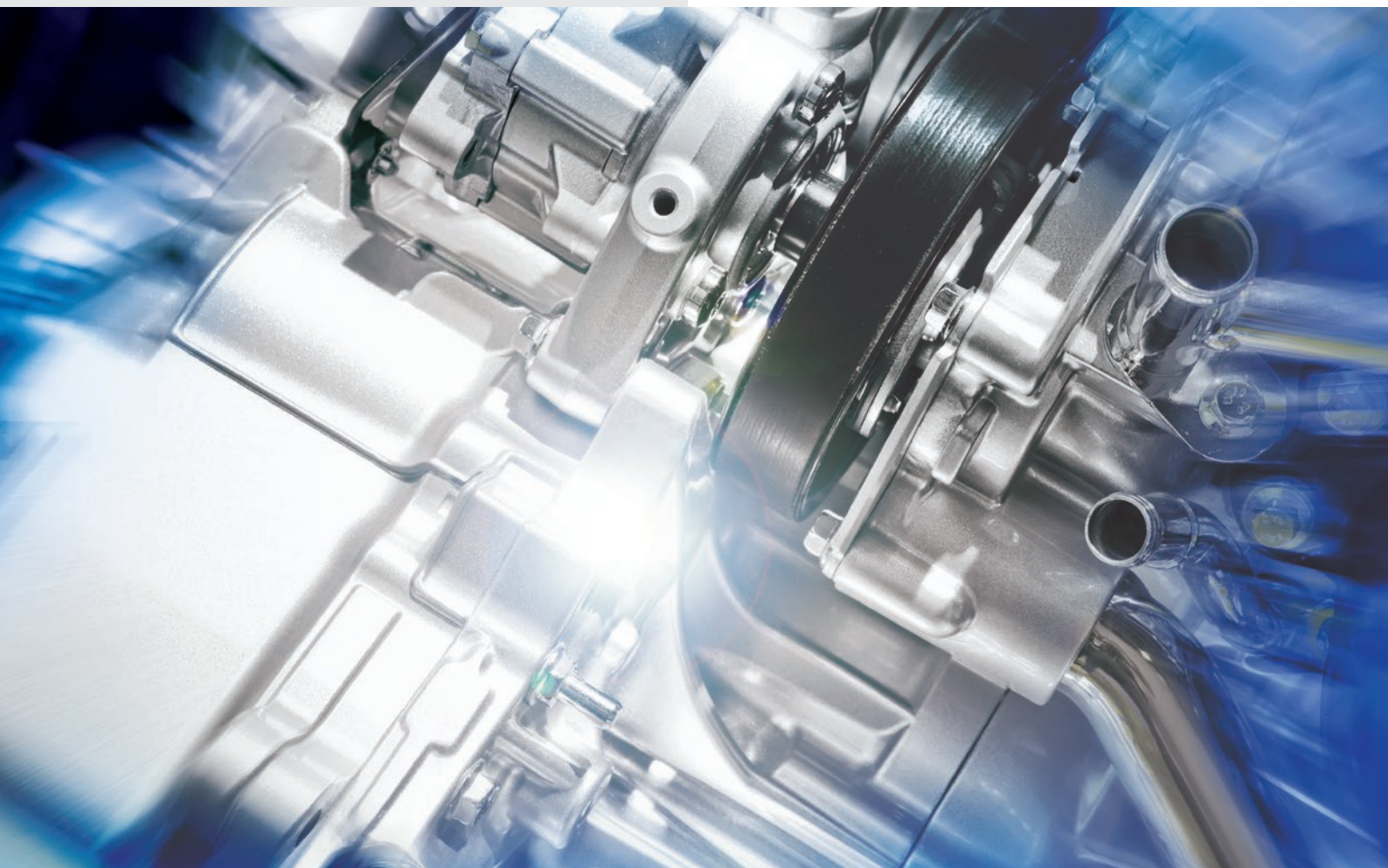



**1. Kunststoffeimer schwarz mit Metallbügel**

Größe 350 x 250 x 200 mm, 12 l, Art.-Nr. PZ-095-014

**2. Schwämme**

Größe Art.-Nr.  
190 x 110 x 55 mm PZ-090-190  
120 x 100 x 50 mm PZ-050-12105

**3. Auslaufhahn für Stapelkanister rot/natur**

Größe 51 mm, Art.-Nr. PZ-260-001

**4. Performance Rund-Flasche, 750 ml**

HD-PE: Art.-Nr. PZ-210-750  
HD-PE + CO-EX: Art.-Nr. PZ-220-750  
Inkl. Sprühkopf: Art.-Nr. PZ-210-755

**5. Double-Action Sprühkopf**

Art.-Nr. PZ-250-750

**6. Microfasertuch**

Größe Art.-Nr.  
40 x 40 cm PZ-060-4040  
10er-Pack PZ-060-4040-010

**7. Koi-Microfasertuch**

Größe Art.-Nr.  
40 x 40 cm PZ-070-4040  
30er-Pack PZ-070-4040-030

**8. Handabzieher grün**

Länge 355 mm, Art.-Nr. PZ-120-355

**9. Bodenschieber schwarz**

Länge 610 mm, Art.-Nr. PZ-120-610

**10. Waschbürste mit Wasserdurchlauf**

Länge 370 mm, Art.-Nr. PZ-136-370

**11. Waschbürste gewinkelt mit Wasserdurchlauf**

Länge 280 mm, Art.-Nr. PZ-136-280

**12. Werkstattbesen [ohne Stiel]**

Länge 665 mm, Art.-Nr. PZ-110-665

**13. Autobürste mit langem Stiel**

Länge 420 mm, Art.-Nr. PZ-133-420

**14. Interieurbürste**

Länge 330 mm, Art.-Nr. PZ-130-052

**15. Multi-/Felgenbürste klein**

Länge 310 mm, Art.-Nr. PZ-133-310

**16. Felgenbürste**

Länge/Durchmesser 330 mm/Ø 65 mm, Art.-Nr. PZ-133-330

**17. Aluminium-Teleskopstiel mit Wasserdurchlauf**

Länge 1.060 - 1.600 mm, Art.-Nr. PZ-140-1600  
Länge 1.600 - 2.840 mm, Art.-Nr. PZ-140-2840

**18. Aluminiumstiel**

Länge 1.505 mm, Art.-Nr. PZ-140-1505

## Arbeitsschutzhandschuhe -cool-

Nahtlos gestrickter Arbeitshandschuh aus Polyester/Baumwolle mit warmem Acrylfutter, hochwertige Latex-Beschichtung in der Handinnenfläche (außen), doppelt getaucht, Schutz vor Kälte/durchdringender Kälte (konvektive Kälte) und Kontaktkälte, bleibt flexibel und griffsicher, speziell vorgewaschen zum Schutz vor Latexallergien

Geprüft nach EN 388  
CE CAT II (2.2.3.1.X)  
EN 511 (1.1.1)



Größe	Art.-Nr.	VE
8	905 020 408	12
9	905 020 409	12
10	905 020 410	12
11	905 020 411	12

Mehr Infos:



	1	2	3	4	5
Abrieb	■	■	■	■	■
Schnitt	■	■	■	■	■
Weiterreißfestigkeit	■	■	■	■	■
Durchstich	■	■	■	■	■
Rutschfestigkeit	■	■	■	■	■
Feingefühl	■	■	■	■	■
Atmungsaktivität	■	■	■	■	■
Nässeschutz	■	■	■	■	■
Schutz vor Kontaktkälte	■	■	■	■	■

## Arbeitsschutzhandschuhe -grip-

PPU-beschichteter Allroundhandschuh mit Polyester-Spandex und Strickbund bietet perfekten Sitz und Tragekomfort, lange Haltbarkeit dank geringem Abriebverhalten, hervorragende Griffigkeit sowohl bei trockenen als auch bei nassen Handschuhen, Bedienung von Touch-Displays möglich, wasser- und ölbeständig, besonders atmungsaktiv

Geprüft nach EN 388  
CE CAT (4.1.3.1.X)



Mehr Infos:



	1	2	3	4	5
Abrieb	■	■	■	■	■
Schnitt	■	■	■	■	■
Weiterreißfestigkeit	■	■	■	■	■
Durchstich	■	■	■	■	■
Rutschfestigkeit	■	■	■	■	■
Feingefühl	■	■	■	■	■
Atmungsaktivität	■	■	■	■	■
Nässeschutz	■	■	■	■	■



	1	2	3	4	5
Abrieb	■	■	■	■	■
Schnitt	■	■	■	■	■
Weiterreißfestigkeit	■	■	■	■	■
Durchstich	■	■	■	■	■
Rutschfestigkeit	■	■	■	■	■
Feingefühl	■	■	■	■	■
Atmungsaktivität	■	■	■	■	■
Nässeschutz	■	■	■	■	■

Mehr Infos:



## Arbeitsschutzhandschuhe -cut-

Latex-beschichteter Spezialhandschuh mit schnittfester HPPE-Faser, guter ergonomischer Sitz mit gutem Tragekomfort durch Klettriegelverschluss am Handgelenk, hohe Schnitt- und Durchstichfestigkeit, atmungsaktiv, optimale Rutsch- und Abriebfestigkeit

Geprüft nach EN 388  
CE CAT II [3.4.4.3C]

Größe	Art.-Nr.	VE
8	905 020 208	10
9	905 020 209	10
10	905 020 210	10
11	905 020 211	10



	1	2	3	4	5
Abrieb	■	■	■	■	■
Schnitt	■	■	■	■	■
Weiterreißfestigkeit	■	■	■	■	■
Durchstich	■	■	■	■	■
Rutschfestigkeit	■	■	■	■	■
Feingefühl	■	■	■	■	■
Atmungsaktivität	■	■	■	■	■
Nässeschutz	■	■	■	■	■

Mehr Infos:



## Arbeitsschutzhandschuhe -stone-

Spezielles, hochelastisches Nylon-Garn, neuartige Latex-Qualitätsbeschichtung, extrem langlebige und strapazierfähige Handschuhe, perfekte Rutschfestigkeit, atmungsaktiver Handschuh, bieten ein gutes Feingefühl, extrem hohe Abriebfestigkeit

Geprüft nach EN 388  
CE CAT II [2.1.3.2.X]

Größe	Art.-Nr.	VE
8	905 020 508	12
9	905 020 509	12
10	905 020 510	12
11	905 020 511	12



## Einweg-Schutzhandschuhe

Zum Schutz vor Verschmutzungen und Chemikalien, Einheitsgröße

Geprüft nach EN 374-3

Inhalt	Art.-Nr.	VE
100 Stück	906 280 100	1

## Schutzbrille ipro

Innen dauerhaft beschlagfrei, außen extrem kratzfest, 100% UV-Schutz (clear und sun), optimaler Augenschutz durch ergonomisch gewölbte Brillenform, bequemer und rutschfester Sitz, extrem leicht, da metallfrei, Anti-Rutsch-Komponenten an den Bügelenden, ausgezeichnete Ventilation

Geprüft nach EN 166, EN 170, ANSI, Z87, CSA, AS/NZS 1337, EN 172 (Sonnenschutz für den betrieblichen Gebrauch)

**Anwendungsbereiche:** Schleifarbeiten, feinmechanische Arbeiten, leichte Montage, Sport, Dreh- und Fräsarbeiten, Laborarbeiten, Freizeit u. v. m.

Inhalt	Art.-Nr.	VE
ipro sun	905 100 02	1 im Pillow-Pack
ipro clear	905 100 01	1 im Pillow-Pack



Mehr Infos:



## Protection Ergo Knieschoner

Zähelastischer Spezialschaum, extrem strapazierfähig, sehr hoher Tragekomfort, wasserfest, extrem schonend für die Knie, da Lastverteilung auch auf Schienbeine erfolgt, stufenlos fixierbar dank umlaufendem Klettband, zusätzlicher Federweg zur Stützung des Kniegelenks

**Anwendungsbereiche:** Fliesenlegerbetriebe, Natursteinbetriebe, GaLaBau, Gebäudereinigung, Bodenleger, Trockenbauer, Installateure



Mehr Infos:



Entlastung der Kniescheibe, Menisken und Bänder

## HAND LOTION beko-BEES

Für die tägliche Pflege, siliconfrei, pflegt die Haut mit natürlichem Bienenwachs, stärkt die Abwehrfunktion der Haut, Latex-Handschuhverträglichkeit getestet gem. EN 455-1:2000 und EN 455-2:2009

**Verarbeitungsvorteile:** zieht extrem schnell in die Haut ein, angenehmer Geruch, das Tastgefühl wird nicht beeinträchtigt, verleiht der Haut Elastizität und Geschmeidigkeit

**Anwendungsbereiche:** eignet sich hervorragend als Pflegecreme, bietet Schutz bei geringen Belastungen gegen Säure, Alkalien und organische Substanzen

Inhalt	Art.-Nr.	VE
100 ml	290 6 100	12



Mehr Infos:





**VERKAUFSDISPLAY FÜR 12 STÜCK GRATIS**

Mehr Infos:



## Wund-Schnellverband

Dauerelastischer, wasserfester und atmungsaktiver Wund-Schnellverband bei hoher Wasser- und Ölresistenz, zur Abdeckung von Wunden bzw. Abschürfungen, besonders im Bereich der Finger- und Handgelenke, klebt nicht auf der Wunde bzw. auf der Haut, ideal für behaarte Hautpartien, verschließt den Wundbereich sicher gegen das Eindringen von Staub und Schmutz, inkl. Anleitung, latexfrei und dadurch antiallergen, rückstandslos ablösbar

Inhalt	Art.-Nr.	VE
2 Rollen 25 mm à 6,5 m, beige/blau	290 8 002	1

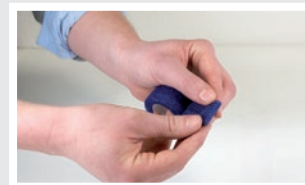

## Hand- & Flächendesinfektion

Schnell wirkendes Sprühdeseinfektionsmittel (60 Sekunden), schützt vor 99,99% der vorkommenden Viren\*, speziellen Pilzen und Bakterien, \*es besitzt eine hemmende Wirkung gegen behüllte Viren (z. B. Grippeviren), wirksam auch gegen Influenza-A-Viren Typ H1N1, geprüfte Qualität, BAuA-Registrier-Nr. N-115215

**Verarbeitungsvorteile:** schnell in Anwendung und Wirkung, gezieltes Auftragen, optimale Dosierbarkeit

**Anwendungsbereiche:** Solarien und Saunabereiche, auf Urlaubsreisen und im Touristikbereich, für Berufsgruppen in der Lebensmittelbranche und mit direktem Kundenkontakt

**Biozidprodukte vorsichtig verwenden. Vor Gebrauch stets Etikett und Produktinformationen lesen.**



Inhalt	Art.-Nr.	VE
50 ml	290 1 050	12

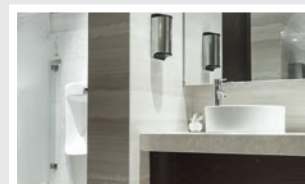

Mehr Infos:



## Handclean Handschutzschaum

Geprüfte Qualität, schützt vor starken Verschmutzungen, pflegt die Haut, hypoallergen – verhindert Kontaktallergien, wasser- und seifenfest, verhindert das Austrocknen der Haut, schützt bis zu 4 Stunden, siliconfrei, atmungsaktiv, verhindert das Verkleben der Hautoberfläche, ausreichend für mindestens 70 Anwendungen

**Verarbeitungsvorteile:** kein mehrmaliger Auftrag nötig, Tastempfinden und Sensibilität bleiben erhalten, beschmutzt Kleidung nicht, schnelle und sichere Anwendung

**Anwendungsbereiche:** schützt vor schädlichen Einflüssen und Verunreinigungen durch Lösemittel, Farbe, Chemikalien, Reiniger, Öle, Fette, Zement und Klebstoffe. Wir empfehlen die Anwendung vor der Verarbeitung von beko PU-Klebstoffen und PU-Schäumen, bei Problemen im Zusammenhang mit dem Tragen von Latex-Handschuhen, vor häufigem Waschen der Hände mit Reinigungs- und Desinfektionsmitteln.

Inhalt	Art.-Nr.	VE
200 ml	299 3 200	12



Mehr Infos:



pH-Wert: ± 7/neutral





**FÜR KINDER  
AB 2 JAHREN  
UND FÜR TIERE  
GEEIGNET**

Mehr Infos:



## Insekten-STOP

### Hautschutz vor Insekten

Schnell wirkender Insektenschutz, enthält 100% Wirkstoff, schützt und pflegt zuverlässig die Haut vor Austrocknung, lang anhaltender Schutz bis zu 8 Stunden vor Mücken und Bremsen und bis zu 4 Stunden vor Wespen und Zecken, hautfreundlich, hochwirksame Inhaltsstoffe, BAuA-Registrier-Nr.: N-105221

**Verarbeitungsvorteile:** schnell in Anwendung und Wirkung, gezieltes Auftragen, optimale Dosierbarkeit

**Anwendungsbereiche:** Schutz vor Insekten auf Baustellen und in der Land- und Forstwirtschaft, auf Urlaubsreisen, bei Hobby und Freizeit, für Berufsgruppen in der Binnenschifffahrt und in gewässernahen Bereichen

**Biozidprodukte vorsichtig verwenden. Vor Gebrauch stets Etikett und Produktinformationen lesen.**

Inhalt	Art.-Nr.	VE
100 ml	290 2 100	24



## Werkzeuge

### Kartuschenpresse Ultra-Press

Umschaltbares Übersetzungsverhältnis 12:1 für niedrigviskose Stoffe, 18:1 für hochviskose Stoffe, Umschalt-Funktion Nachlauf-Stopp, für 310-ml- + 150-ml-Normkartuschen, Schubstange gehärtet & Carbon-beschichtet, inkl. Leiterhaken, gestanz, Endanschlag selbstentspannend, robust & kraftvoll, optimale Ergonomie, ermüdungsfreies Arbeiten, effektive Kraftübertragung, drehbare Kartuschenschale

Art.-Nr.	VE
906 3310	1



Mehr Infos:



### Kartuschenpresse Power-Press

Für 310-ml- und 150-ml-Normkartuschen, robust & kraftvoll, effektive Kraftübertragung, qualitativ hochwertige Messing-Lagerbuchse, geeignet für hochviskose Substanzen, drehbarer Kartuschenrahmen

Schubstange:

- » gehärtet & Carbon-beschichtet
- » inkl. Leiterhaken
- » gestanz, Endanschlag selbstentspannend

Art.-Nr.	VE
906 3360	1



Mehr Infos:



### Kartuschenpresse ProfiMax

Für 310-ml- und 150-ml-Normkartuschen, robust und kraftvoll, sehr hoher Wirkungsgrad, gute Ergonomie dank drehbarem Kartuschenrahmen, schwarze Stange mit sehr harter Oberfläche, Schubklotz mit 6000 N Druckwiderstand, integrierter Leiterhaken, geeignet für zähe Substanzen, Übersetzungsverhältnis 18:1

Art.-Nr.	VE
906 3330	1



Mehr Infos:



### Kartuschenpresse Skelett Metall -Premium-

Für 310-ml- und 150-ml-Normkartuschen, selbstentspannend, robust und stabil, liegt besonders gut in der Hand, ansprechendes Design: Rahmenkonstruktion, Schubklotz mit 1500 N Druckwiderstand, bestehend aus qualitativ hochwertiger Messing-Lagerbuchse, runde Stange (schnellerer Vorschub) und integrierter Leiterhaken, Übersetzung 7:1, Schubstange rund, gestanz. Die Stanzung blockiert ein Weiterdrücken am Stangenende, wenn die Kartusche leer ist. Somit kann kein weiterer Druck auf den Rahmen (Überlastung/Verformung/Bruch) ausgeübt werden.

Art.-Nr.	VE
906 310 2	1



Mehr Infos:



## Werkzeuge



Mehr Infos:



### Akku-Dichtstoffpresse

Für Kartuschen und Beutelware

Zur Verarbeitung von Kleb- und Dichtstoffen in Kartuschen oder Folienbeuteln bis zu 600 ml Inhalt, Schlauchbeutel-Adapter durch Klick-Funktion schnell ab- und anmontierbar, leistungsstarker Li-Ion-Akku 18 V/2 Ah, stabile und ergonomische Ausführung für ermüdungsfreies Arbeiten, Ladezeit ca. 60 Minuten (AUTO-CUT-OFF-FUNKTION), Auspresskraft bis 6500 N (662 kg), Leerlaufgeschwindigkeit 0 - 12,5 mm/Sek., automatischer Rücklauf - verhindert ein Nachtropfen, Gewicht: 1,73 kg

Li-Ion-Technologie 2 Ah, inklusive:

- 2 x Akku (18 V/2 Ah)
- 2 x Schlauchbeutel-Adapter
- 1 x Akku-Ladegerät
- 1 x Koffer

Für	Art.-Nr.	VE
310/400/600 ml	906 5 600	1

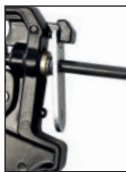

Mehr Infos:



Schnell-Verschluss-Adapter für ProfiMax 600, Art.-Nr.: 906 11 001

### Dichtstoffpresse ProfiMax 400

Für Kartuschen und Beutelware

Zur Aufnahme und Verarbeitung von Kleb- und Dichtstoffen in Kartuschen und Folienbeuteln mit 310/400 ml bzw. 600 ml Inhalt, Schubklotz mit 6000 N Druckwiderstand, Übersetzung 18:1, schwarze Schubstange mit gehärteter Oberfläche, 1 Kunststoff-Düse inklusive, drehbares Alu-Rohr für gutes Handling bei der Verarbeitung

### Dichtstoffpresse ProfiMax 600

Die neue Dichtstoffpresse ProfiMax 600 besitzt nun einen Anschlag für die Schubstange, einen Leiterhaken zum Aufhängen sowie einen Schnell-Verschluss-Adapter, der es ermöglicht, den Beutelinhalt besser auszupressen. Der Schnell-Verschluss-Adapter kann von der Schubstange abgeschraubt werden, so dass auch Kartuschen mit dieser Presse ausgedrückt werden können.

Für	Art.-Nr.	VE
310/400 ml	906 11 400	1
310/400/600 ml	906 11 600	1



### Dichtstoffpresse Ultra-Press

Für Kartuschen und Beutelware

Für 310-/400-ml-Kartuschen und -Beutelware, der neue Butterfly-Griff ermöglicht das Aufhängen der Kartuschenpresse sowie kraftvolleres Ausziehen und Drücken der Vorschubstange, robust & kraftvoll, effektive Kraftübertragung, optimale Ergonomie, ermüdungsfreies Arbeiten, drehbare Kartuschenschale, gummierte Griffe, gehärtete & verchromte Vorschubstange, Schlauchbeutel-Adapter durch einfaches Schieben ab- und anmontierbar

Für	Art.-Nr.	VE
310/400 ml	906 1 400	1

## Werkzeuge

### Kartuschenpresse XXL Super-Press

Für 400-ml-Kartuschen

Zur Aufnahme und Verarbeitung von Coaxial-Kartuschen, z. B. beko Injektionsmörtel 400 ml

Extrem robust & kraftvoll, effektive Kraftübertragung, qualitativ hochwertig, Übersetzungsverhältnis 25:1

Art.-Nr.	VE
906 400	1



Mehr Infos:



### Kartuschenpresse Ultra-Press Side-by-Side

Für 210-ml-Kartuschen

Zur Aufnahme und Verarbeitung von Side-by-Side-Kartuschen, z. B. für beko 2-K Speed Zargenschaum, extrem robuste Ausführung, sehr gute Übersetzung und Kraftübertragung, ermüdungsfreies Arbeiten, sehr hoher Wirkungsgrad

Art.-Nr.	VE
907 163	1



Mehr Infos:



### Kartuschenpresse Maxbond Side-by-Side

Für 56-g-/50-ml-Kartuschen

Zur Aufnahme und Verarbeitung von Side-by-Side-Kartuschen, z. B. für beko Maxbond, stabile Ausführung

Art.-Nr.	VE
906 4 56	1



Mehr Infos:



### NBS-Pistole LongStar - Spezial -

Rohrlänge ca. 90 cm, gelenkschonendes und ermüdungsfreies Verarbeiten, Dosenadapter nach hinten abgeknickt für einen optimalen Schwerpunkt im Griffbereich, Dosenadapter und Ventil aus PTFE, stabile Ausführung, auch für Arbeiten in höher bzw. tiefer gelegenen Bereichen geeignet

Art.-Nr.	VE
907 751 2	1

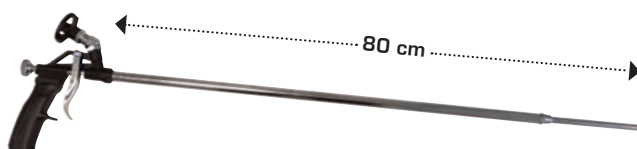

Mehr Infos:



## Werkzeuge



**VER-  
BESSERTE  
AUSFÜH-  
RUNG**

Mehr Infos:



### NBS-Pistole BlackStar

Robuste Metallausführung, konisch verjüngtes Rohr, Antihftbeschichtung auf PTFE-Basis, ergonomischer Griff mit Gummierung, Nadelführung aus Edelstahl für präzises Arbeiten, PTFE-beschichtet, Düsen-Ø 4 mm = verbessertes Schaumbild, großes Stellrad = leichtes Einstellen, leicht und schnell zu reinigen, optimale Restentleerung der Dose

**Verarbeitungsvorteile:** beste Vorexpanansion des Schaumes in der Pistole, **20% bis 30% mehr Schaumvolumen**, kein Rückstauverhalten – starker, konstanter Druck aus der Dose bis zum Schluss

Art.-Nr.	VE
907 751 1	1



Mehr Infos:



### NBS-Pistole RockStar

Robuste Metallausführung, dosiertes Schäumen, spezieller Adapter für höhere Schaumausbeute (bis zu +20%), ergonomische Griffform, ermüdungsfreies Arbeiten, sauberes Verarbeiten, PTFE-beschichtetes Messingrohr konisch verjüngt, Nadel in Edelstahl mit PTFE-Beschichtung, speziell verlängerte Düsen Spitze, Abzugshebel Metall, PTFE-Beschichtung auf allen Metall-Oberflächen, Aufhängeöse, Dosierschraube mit Schutz vor Verlust (mit Endbegrenzung), Kunststoffspitze als Aufsatz für enge Fugen

Art.-Nr.	VE
907 751 5	1



**GESICHERTE  
DOSIER-  
SCHRAUBE  
ADAPTER:  
VERBESSERTE  
ANTIHAFT-  
BESCHICHTUNG  
(PTFE)**

Mehr Infos:



### NBS-Pistole SilverStar

Robuste Metallkonstruktion für Profis, Adapter komplett mit verbesserter Antihftbeschichtung auf PTFE-Basis = kein Verkleben mit PU-Schaum, über das Stellrad lässt sich der Schaumaustritt hervorragend regulieren, ergonomisch geformter Griff für perfekten Halt und ermüdungsfreies Arbeiten, Personalisierung am Griff, beidseitig

Art.-Nr.	VE
907 751 3	1



Mehr Infos:



### NBS-Pistole BLUE

Für bequemes Schäumen (perfekte Einhandbedienung), sauberes Arbeiten (kein Nachtropfen des Schaumes), dosiertes Schäumen und volle Schaumausbeute, leicht zu reinigen, robuste Metallausführung, ergonomische Griffform, ermüdungsfreies Arbeiten, schmales Stahlrohr – Messing-Nadel, gezahnte Düse, Kunststoff-Adapter mit Metall-Kugel, Aufhängeöse, Abzugshebel Metall schwarz beschichtet, Dosierschraube mit Endbegrenzung (Schutz vor Verlust)

Art.-Nr.	VE
907 751 001	1

# Werkzeuge

## Fugenspachtel-Set

### Für Dichtstoffe

Vier Spachtel aus flexiblem Kunststoff, zum Andrücken des frischen Dichtstoffes auf die Oberfläche, für eine saubere und gleichmäßig glatte Dichtstoff-Oberfläche

	Inhalt	Art.-Nr.	VE
Box	4 Spachtel	200 3	1
Display	30 Sets	200 3 030	1



Mehr Infos:



## Glättespachtel

### Universeller Glättespachtel für Kitt- und Dichtstoffe

Großer und robuster Spachtel aus flexiblem Kunststoff, zum Andrücken des frischen Kitt- oder Dichtstoffes auf die Oberfläche, für eine saubere und gleichmäßig glatte Oberfläche

Inhalt	Art.-Nr.	VE
1 x Glättespachtel (Verpackung mit Eurolochung)	200 4 01	1
Display: 20 Fugenspachtel-Sets + 12 Glättespachtel	200 4 032	1



Mehr Infos:



## Zahnpachtel B11 180 mm

Art.-Nr.	VE
200 4 180	10



Mehr Infos:



## Werkzeuge



Mehr Infos:



### Spachtel

Für TERRASYS Hirnholzversiegelung

Zum perfekten Auftrag von **TERRASYS Hirnholzversiegelung** auf die Schnittkanten der Terrassendielen

Art.-Nr.	VE
200 248 01	10



Mehr Infos:



### Leimspachtel

Gezahnter Leimspachtel zum perfekten Auftrag von Klebstoffen wie Weißleim, Fibcon usw.

Art.-Nr.	VE
200 248 02	10

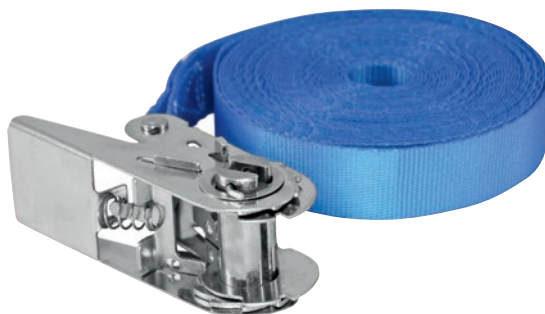
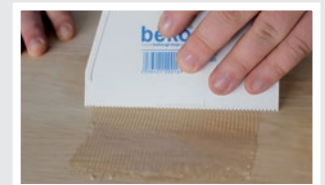
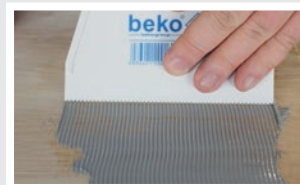

Mehr Infos:



### Spanngurt

Robuste Ausführung mit stabiler Handratsche und zertifizierter Belastbarkeit (500 kg)

Länge	Art.-Nr.	VE
8,0 m	904 050 1	1

# Werkzeuge

## Bit-Box

### 30-tlg. + Schnellwechsel-Bithalter

Industriequalität, passgenaue Fertigung, optimale Kraftübertragung, hohe Standzeit, einfache Entnahme, übersichtliche Einteilung, stabile Kunststoffbox

#### Bestückung:

Bits 1/4"-Sechskant 25 mm	2 Stück	PZD 1
2 Stück Torx 10	6 Stück	PZD 2
2 Stück Torx 15	1 Stück	PZD 3
3 Stück Torx 20	1 Stück	PH 1
3 Stück Torx 25	4 Stück	PH 2
3 Stück Torx 30	1 Stück	PH 3
2 Stück Torx 40	1 Schnellwechsel-Bithalter	

Ausführung	Art.-Nr.	VE
Bits 1/4"-Sechskant 25 mm	820 030	12



Mehr Infos:



## Bit-Box

### 16-tlg. + Magnet-Bithalter

Industriequalität, passgenaue Fertigung, optimale Kraftübertragung, hohe Standzeit, einfache Entnahme, übersichtliche Einteilung, stabile Kunststoffbox mit Gürtel-Clip

#### Bestückung:

Bits 1/4"-Sechskant 25 mm	1 Stück	PZD 1
1 Stück Torx 10	2 Stück	PZD 2
2 Stück Torx 15	1 Stück	PZD 3
2 Stück Torx 20	1 Stück	PH 1
2 Stück Torx 25	1 Stück	PH 2
1 Stück Torx 30	1 Stück	PH 3
1 Stück Torx 40	1 Magnet-Bithalter	

Ausführung	Art.-Nr.	VE
Bits 1/4"-Sechskant 25 mm	820 016	12



Mehr Infos:



## Bithalter mit Tiefenanschlag, einstellbar

Zur Aufnahme von 1/4"-Sechskant-Bits, durch den einstellbaren Tiefenanschlag werden Schäden durch ein zu weites Einschrauben verhindert

Für	Art.-Nr.	VE
Bits 1/4"-Sechskant	825 60 01	1



Mehr Infos:



## Bits Torx TX20 und TX25

Speziell zum Verschrauben der TERRASYS Dielenbefestigung unsichtbar, 1/4"-Sechskant mit abgedrehtem Schaft, Länge: 50 mm

Für	Art.-Nr.	VE
TX20, 20 x 50 mm, 1/4"-Sechskant mit abgedrehtem Schaft	820 050 020	1
TX25, 25 x 50 mm 1/4"-Sechskant mit abgedrehtem Schaft	820 050 025	1



Mehr Infos:



## Werkzeuge

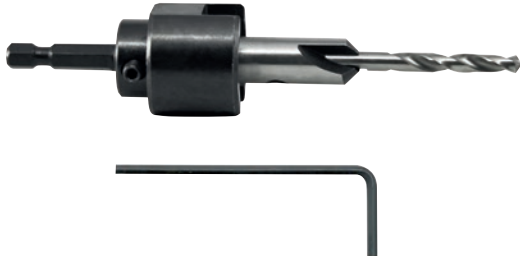

Mehr Infos:



### Bohrsenker mit Tiefenanschlag, einstellbar

Bohr- und Senktiefe in einem Arbeitsgang einstellbar; kompletter Bohrsenker in Einzelteile zerlegbar; keine Beschädigung des Werkstücks durch spezielle Lagerung des Anschlags, die beiden Öffnungen des Anschlags ermöglichen eine reibungslose Spanabfuhr und dienen als Sichtmöglichkeit zum Bohrer auch im drehenden Einsatz, kugelgelagert (Metall), robuste Ausführung, Sechskantschaft E6,3, Metallbohrer, Gesamtlänge 6,3 cm, einstellbare Bohrtiefe min. 25 mm bis max. 40 mm, inkl. Inbusschlüssel, praktisch verpackt und wiederverschließbar

Größe	Art.-Nr.	VE
Ø 5 mm	411 003	10



### Schraubendoktor Der Problem-Löser

Geprüfte und patentierte Qualität, gibt den Werkzeugen mehr Grip und Halt, insbesondere beschädigten Schraubenköpfen oder schwer lösbaren Schraubverbindungen, Haftreibung wird um bis zu 500% erhöht, für Schraubenköpfe aller Art, einfache Anwendung, nicht nachtropfend, sofort wirksam, hautverträglich, ungiftig, sehr ergiebig – ein Tropfen genügt, lange Haltbarkeit, ökologisch unbedenklich

**Verarbeitungsvorteile:** nach dem Gebrauch einfach abwischbar, für Arbeiten über Kopf geeignet, Verringerung des Kraftaufwandes bei Schraubarbeiten

**Anwendungsbereiche:** zum Lösen von Schrauben mit beschädigten oder verschlissenen Schraubenköpfen, bei Schraubarbeiten an schlecht zugänglichen Stellen, beim Gebrauch von Akkuschaubornern – verhindert das Abrutschen des Bits, auch geeignet für Schraubenschlüssel, Stecknüsse, Inbus- und Torxschlüssel

Farbe	Inhalt	Art.-Nr.	VE
grau	20 g	261 6 020	18



### Verkaufszubehör

Display Schraubendoktor, Art.-Nr.: 261 6 91

INHALT:  
28  
STÜCK

Mehr Infos:



## QUAD-SDS plus

### Hammerbohrer

PGM-geprüft, spezielle Hauptschneiden-Geometrie, Zentrierspitze für punktgenaues Anbohren, höchste Wirtschaftlichkeit, schneller Bohrfortschritt, verbesserte Lotrezeptur, Nebenschneiden schützen den Bohrer bei Armierungstreffern, verkürzte und konisch verlaufende Spiraleingänge für raschen Abtransport des Bohrmehls in die großvolumigen Doppelwendel, hervorragende Leistung, lange Lebensdauer, kernverstärkte Spiralgeometrie (KVS-Spirale), wirkt schwingungsdämpfend und erhöht die Schlagenergie

**Verarbeitungsvorteile:** exakte, passgenaue Löcher für optimale Dübelmontage, kein Blockieren des Bohrers bei Eisenarmierung, verminderte Reibung und zentrische Führung im Bohrloch, geringere Vibrationen

**Anwendungsbereiche:** geeignet für Ziegel, Beton, Stahlbeton, Naturstein, Kalksandstein, Gasbeton etc.

Abmessung	Art.-Nr.	VE
5 x 110/50	404 005 110	1
5 x 160/100	404 005 160	1
6 x 110/50	404 006 110	1
6 x 160/100	404 006 160	1
6 x 210/150	404 006 210	1
6 x 260/200	404 006 260	1
6 x 310/250	404 006 310	1
6,5 x 260/200	404 065 260	1
6,5 x 310/250	404 065 310	1
8 x 110/50	404 008 110	1
8 x 160/100	404 008 160	1
8 x 210/150	404 008 210	1
8 x 260/200	404 008 260	1
8 x 310/250	404 008 310	1
8 x 460/400	404 008 460	1
10 x 160/100	404 010 160	1
10 x 210/150	404 010 210	1
10 x 260/200	404 010 260	1
10 x 310/250	404 010 310	1

Abmessung	Art.-Nr.	VE
10 x 450/390	404 010 450	1
12 x 160/110	404 012 160	1
12 x 210/160	404 012 210	1
12 x 260/210	404 012 260	1
12 x 310/260	404 012 310	1
12 x 450/400	404 012 450	1
14 x 210/160	404 014 210	1
14 x 260/210	404 014 260	1
14 x 310/260	404 014 310	1
14 x 450/400	404 014 450	1
16 x 260/210	404 016 260	1
16 x 310/260	404 016 310	1
16 x 450/400	404 016 450	1
18 x 250/200	404 018 250	1
18 x 450/400	404 018 450	1
20 x 250/200	404 020 250	1
20 x 450/400	404 020 450	1
24 x 250/200	404 024 250	1

Durchmesser x Länge/Bohrtiefe



Die noch ausgeprägter und freier stehende Zentrierspitze sichert ein sauberes und präzises Ansetzen.

Schlankere Flanken ermöglichen dank reduzierter Reibung ein bis zu 20% schnelleres Vorankommen in Beton, Stahlbeton und Naturstein.

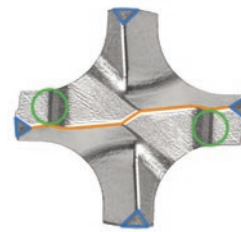

Die patentierte Geometrie führt zu einer erhöhten Lebensdauer und optimalem Bohrverhalten in Stahlbeton.



Die wellenförmigen Erhebungen an der Hartmetall-Schneide sorgen für eine noch bessere Bruchleistung in Beton, Stahlbeton und Naturstein.



Der Hartmetallkopf mit seiner massiven Hauptschneide verhindert dank der 4 x 90°-Schnittsymmetrie das Verhaken in Stahlbeton.

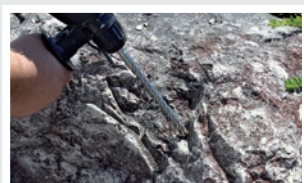
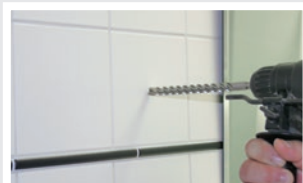

Mehr Infos:





## QUAD-SDS plus Kasette Hammerbohrer-Kasette 7-teilig

PGM-geprüft, spezielle Hauptschneiden-Geometrie, Zentrierspitze für punktgenaues Anbohren, höchste Wirtschaftlichkeit, schneller Bohrfortschritt, verbesserte Lotrezeptur, Nebenschneiden schützen den Bohrer bei Armierungstreffern, verkürzte und konisch verlaufende Spiraleingänge für raschen Abtransport des Bohrmehls in die großvolumigen Doppelwendel, hervorragende Leistung, lange Lebensdauer, kernverstärkte Spiralgeometrie [KVS-Spirale], wirkt schwingungsdämpfend und erhöht die Schlagenergie

**Verarbeitungsvorteile:** exakte, passgenaue Löcher für optimale Dübelmontage, kein Blockieren des Bohrers bei Eisenarmierung, verminderte Reibung und zentrische Führung im Bohrloch, geringere Vibrationen

**Anwendungsbereiche:** geeignet für Ziegel, Beton, Stahlbeton, Naturstein, Kalksandstein, Gasbeton etc.

Inhalt	Art.-Nr.	VE
Kasette mit 7 Bohrern	404 100 07	6
1 Stück 5 x 160/100		
2 Stück 6 x 160/100		
2 Stück 8 x 160/100		
1 Stück 10 x 160/100		
1 Stück 12 x 160/110		

Mehr Infos:

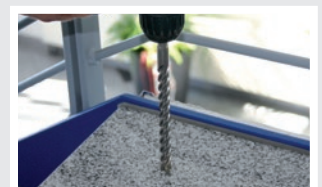

# Werkzeuge

## Profi-Schleifschwamm

Formstabiler Schwammkörper, für alle Bereiche des Flächen- und Kantenschliffs, für Nass- und Trockenschliff geeignet, Profiqualität – für den Holz-, Metall- und Malerbereich geeignet

Set	Korn	Art.-Nr.	VE
3er	60	902 013 060	12
3er	100	902 013 100	12
3er	180	902 013 180	12
3er	60/100/180	902 013 003	12
20er	60	902 120 060	1
20er	100	902 120 100	1
20er	180	902 120 180	1

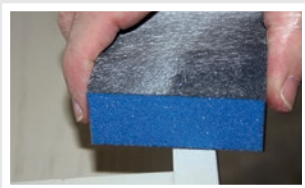

## Profi-Schleifmatten

Formstabiler Schwammkörper, zweiseitig beschichtet, flexibel in der Handhabung, für profilierte Flächen sowie Nass- und Trockenschliff geeignet, Profiqualität – für den Holz-, Metall- und Malerbereich geeignet

Set	Korn	Art.-Nr.	VE
3er	60	902 023 060	12
3er	100	902 023 100	12
3er	180	902 023 180	12
3er	60/100/180	902 023 003	12
20er	60	902 220 060	1
20er	100	902 220 100	1
20er	180	902 220 180	1



Mehr Infos:



Schleifmittel auf Schaumstoffunterlage	entspricht Schleifmittel auf Papier
Korn 60	= Korn 150
Korn 100	= Korn 220
Korn 180	= Korn 320



Mehr Infos:



## Werkzeuge



Mehr Infos:



### Zimmermannsbleistift eckig-oval

Profi-Zimmermannsbleistift aus Lindenholz mit mittelharter Mine, ungespitzt, 24 cm lang

Art.-Nr.	VE
999 295 02	10



Mehr Infos:



### Profi-Maßband

Antirutschgriff, mit praktischer Handschleufe, feststellbar, Einheit cm, Genauigkeitsklasse II, erhältlich in drei verschiedenen Längen

Länge	Art.-Nr.	VE
3 m	905 010 03	12
5 m	905 010 05	12
8 m	905 010 08	6



Seite 1



Seite 2

### beko Meterstab 2,0 m

Profi-Holz-Meterstab mit Winkeleindruck am 2. Glied, EWG-Bauamtzulassung, Genauigkeitsklasse III, Einrastfunktion bei 90°, Oberfläche wasserabweisend mit umweltschonendem UV-Lack

Art.-Nr.	VE
999 297	10

Mehr Infos:



# Werkzeuge

## Japan-Cutter/Ersatzklingen

Mit hochwertigem Feststellrad und integriertem Klingenabbrecher, mit extrem stabiler und doppelt geschärfter 18-mm-Carbonstahl-Klinge für eine längere Lebensdauer, inkl. 3 Klingen

Art.-Nr.	VE
905 020 6	1

Ersatzklingen	Art.-Nr.	VE
10 Stück im Spender	905 020 7	1

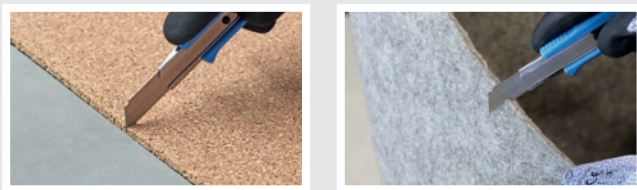

## Profi-Cuttermesser

Mit einer robusten 18-mm-Carbonstahl-Klinge, mit automatischer Klingenarretierung für eine bequeme Einhandbedienung, kompatibel mit den beko Japan-Cutter Ersatzklingen

Art.-Nr.	VE
905 020 1	1
905 020 24	Display (24 Messer)

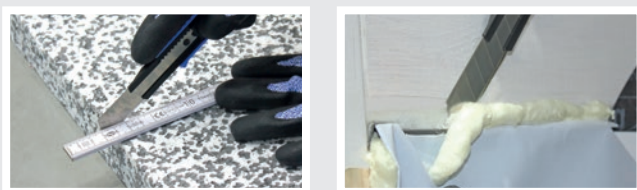

## Schwedenmesser mit Edelstahlklinge

Robustes Universalmesser mit Klinge aus rostfreiem Schwedenstahl, stabiler Handgriff aus Kunststoff inklusive Rutschsicherung im Schneidbereich, Messertasche aus formstabilem und witterungsbeständigem Kunststoff inkl. Gürteltasche

Messерlänge gesamt: 20,6 cm/Klingenlänge: 9,1 cm/Klingenbreite: 19 mm

Inhalt	Art.-Nr.	VE
Display à 15 Messer	904 015	1



Mehr Infos:

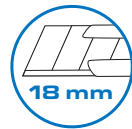

Mehr Infos:



Mehr Infos:



## Werkzeuge



Mehr Infos:



### Fugenschnur/Fugenschnur Premium

Für die perfekte Eckfuge, einfachste Ausbildung der Eckfuge, Top-Erscheinungsbild, weniger Schmutzanhaftung dank glattem Fugenverlauf in den Ecken, bessere Reinigung der Eckfuge, große Auswahl an Fugenradien

#### Fugenschnur (Holz)

Ø	Art.-Nr.	VE
10 x Holz: Ø 8/20	200 5 820	1
10 x Holz: Ø 12/24	200 5 1224	1
10 x Holz: Ø 16/28	200 5 1628	1
Set Holz: 1 x Ø 8/20 1 x Ø 12/24 1 x Ø 16/28	200 5 001	1

#### Fugenschnur Premium (Kunststoff)

Ø	Art.-Nr.	VE
1 x Kunststoff: Ø 16/20	200 5 810	1

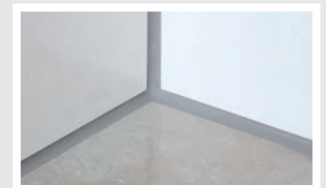
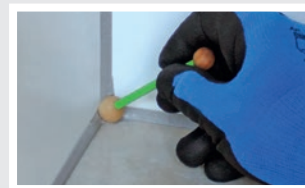

### Fugenfinger Profi-Abzieher

Große Auswahl an Fugenradien, perfekte Fuge mit einem Profi-Werkzeug, kein Anhaften von Silicon am Fugenfinger, in verschiedenen Ausführungen lieferbar



Mehr Infos:



Ø	Art.-Nr.	VE
3 x Ø 12/10	200 6 1210	1
3 x Ø 18/16	200 6 1816	1
3 x Ø 24/20	200 6 2420	1
Set: 1 x Ø 12/10 1 x Ø 18/16 1 x Ø 24/20	200 6 001	1



## TERRASYS Alu-Unterkonstruktion System 20/60

Die **TERRASYS Alu-Unterkonstruktion System 20/60** ist ein **schwarz eloxiertes Systemprofil** mit einer sehr **geringen Aufbauhöhe von nur 20 mm**. Speziell im Bereich der Sanierung (z. B. Terrasse oder Balkon), wenn vorherige Bodenbeläge nicht entfernt werden sollen oder eine geringe Aufbauhöhe benötigt wird, zeichnet sich dieses flache Schienensystem aus. Natürlich eignet sich dieses Profil ebenfalls bestens für den Neubau von Terrasse und Balkon. Dank der **verschiedenen Verbinder** sind der **Kreativität keine Grenzen** gesetzt.

Maße	Art.-Nr.	VE
20 x 60 mm x 4 m	505 26 400	150*
20 x 60 mm x 2 m	505 26 200	16*
20 x 60 mm x 2 m	505 26 215	150*

\*Versand nur in ganzen VE möglich.

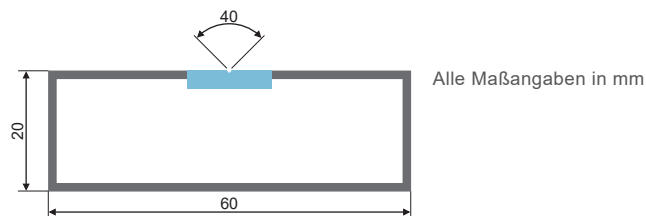
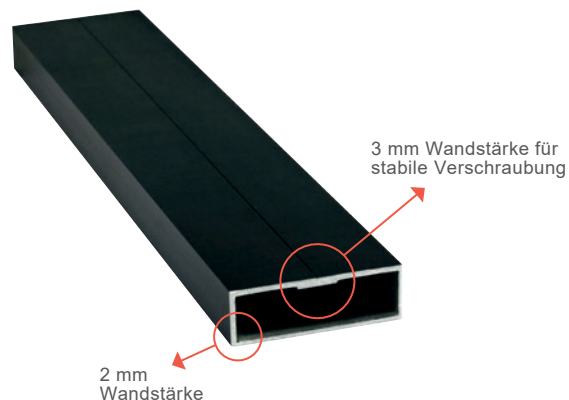

2 mm Wandstärke  
3 mm Wandstärke

Mehr Infos:



## TERRASYS Systemverbinder 20/60

Die **TERRASYS Systemverbinder 20/60** lassen im Hinblick auf die Terrassenform keinen Wunsch offen. Dank **einfachster Montage** werden die Systemverbinder in die Aluminiumprofile eingetrieben. Hierzu empfehlen wir vorsichtige und gleichmäßige Schläge mit einem Gummihammer.

Bezeichnung	Art.-Nr.	VE
TERRASYS Längsverbinder, System 20/60 <small>[Kunststoff, schwarz, zur endlosen Verlängerung]</small>	505 26 901	25
TERRASYS L-Verbinder, System 20/60 <small>[Kunststoff, schwarz]</small>	505 26 902	25
TERRASYS T-Verbinder, System 20/60 <small>[Kunststoff, schwarz]</small>	505 26 903	25
TERRASYS X-Verbinder, System 20/60 <small>[Kunststoff, schwarz]</small>	505 26 904	25



Längsverbinder



T-Verbinder

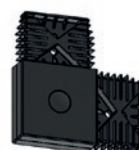

L-Verbinder



X-Verbinder

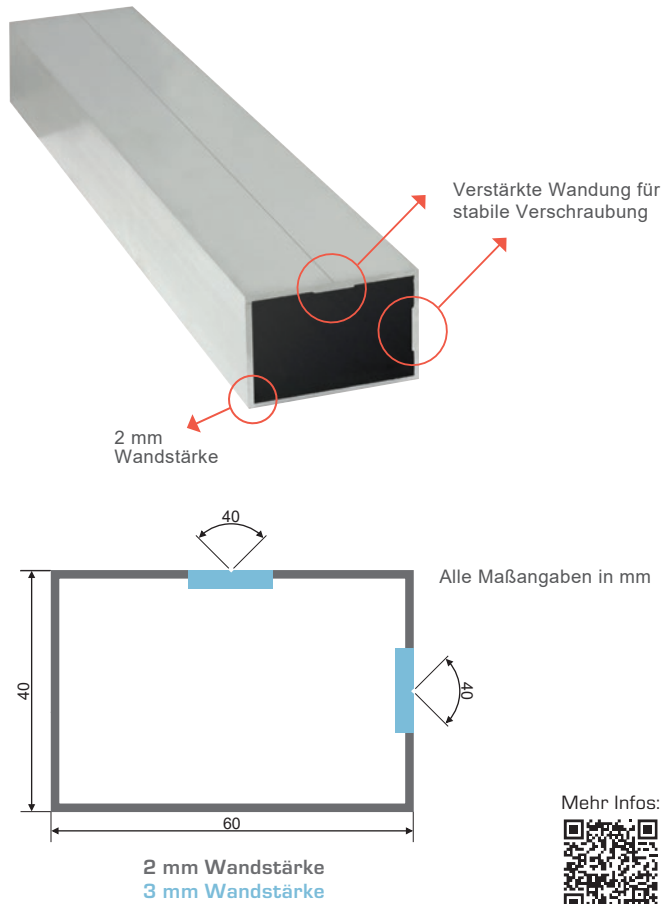

## TERRASYS Alu-Unterkonstruktion System 40/60 pressblank

Die **TERRASYS Alu-Unterkonstruktion System 40/60 pressblank** zeichnet sich durch die einfache und schnelle Montage aus. Aufgrund der **Verbindungselemente** kann das **System endlos erweitert werden**. Dank der Modularität und des **selbsterklärenden Prinzips** erfolgt die Planung der eigenen Terrasse spielend einfach und mit garantiertem Erfolg. **Variabler Einsatz, flach und hochkant.**

Maße	Art.-Nr.	VE
40 x 60 mm x 4 m	505 46 400	150*
40 x 60 mm x 2 m	505 46 200	8*
40 x 60 mm x 2 m	505 46 215	150*
40 x 60 mm x 490 mm	505 46 49	30*
40 x 60 mm x 340 mm	505 46 34	30*
40 x 60 mm x 240 mm	505 46 24	30*

\*Versand nur in ganzen VE möglich.

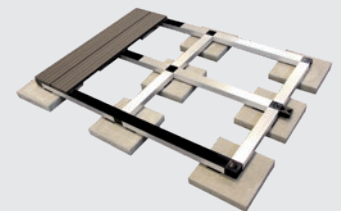

## TERRASYS Systemverbinder 40/60

Die **TERRASYS Systemverbinder 40/60** lassen im Hinblick auf die Terrassenform keinen Wunsch offen. Dank **der einfachen Montage** werden die Systemverbinder in die Aluminiumprofile eingetrieben. Hierzu empfehlen wir vorsichtige und gleichmäßige Schläge mit einem Gummihammer.

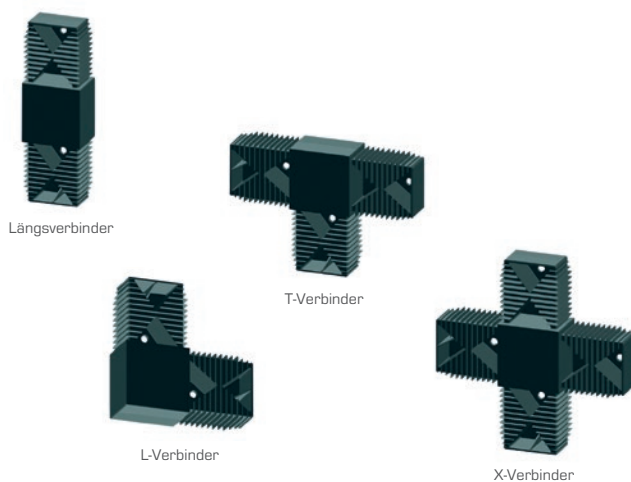

Bezeichnung	Art.-Nr.	VE
TERRASYS Längsverbinder, System 40/60 [Kunststoff, schwarz, zur endlosen Verlängerung]	505 46 901	25
TERRASYS L-Verbinder, System 40/60 [Kunststoff, schwarz]	505 46 902	25
TERRASYS T-Verbinder, System 40/60 [Kunststoff, schwarz]	505 46 903	25
TERRASYS X-Verbinder, System 40/60 [Kunststoff, schwarz]	505 46 904	25

## TERRASYS Abschlusskappe (System 40/60)

Die **TERRASYS Abschlusskappe** ermöglicht einen **sauberen Abschluss** der **Unterkonstruktion** und gewährleistet eine schöne Optik in Sichtbereichen.

Bezeichnung	Art.-Nr.	VE
für System 40/60 (Kunststoff, schwarz)	505 46 905	25*

\*Versand nur in ganzen VE möglich.

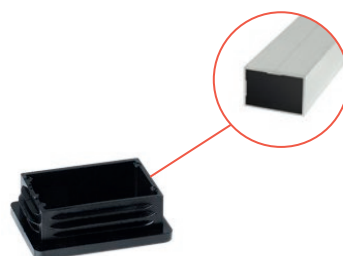

## TERRASYS Entkopplungsband EPDM

Das **TERRASYS Entkopplungsband EPDM** erfüllt gleich zwei Funktionen: Zum einen eignet es sich ideal als **Antirutsch-Montagehilfe**, da ein **Verrutschen** der **Terrassenbeläge** verhindert wird. Zum anderen dient das **TERRASYS Entkopplungsband EPDM** bei nicht durchgängig geschraubten Bodenbelägen als **Trittschalldämmung**.

Maße	Art.-Nr.	VE
65 x 1 mm x 10 m (einseitig selbstklebend, schwarz)	262 001 6510	20
10 x 1 mm x 10 m (einseitig selbstklebend, schwarz)	262 001 1010	20



## Fixier- und Montagepads

Unsere **beko Fixier- und Montagepads** dienen als ideale **Montagehilfe** für verschiedenste Beläge (HPL- oder Keramikplatten, Fliesen und Feinsteinzeug usw.) in **Kombination** mit unserem **beko Keramik- & HPL-Plattenkleber** auf Unterkonstruktionen. Durch die **doppelseitig stark haftenden Klebepunkte** können die Platten zusätzlich fixiert werden. Beim anschließenden Verkleben der Platten mit unserem **beko Keramik- & HPL-Plattenkleber** (die Dicke der Pads ist exakt auf den **beko Keramik- & HPL-Plattenkleber** abgestimmt) bieten diese zusätzlichen Halt.

Maße	Art.-Nr.	VE
Ø 20 mm x 2 mm (300 Pads/Pack)	262 20 2	1 Pack

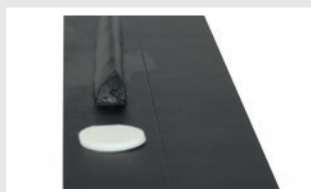

Mehr Infos:



## Zubehör

Keramik- & HPL-Plattenkleber, Art.-Nr.: 244 100 310, Seite 27

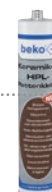

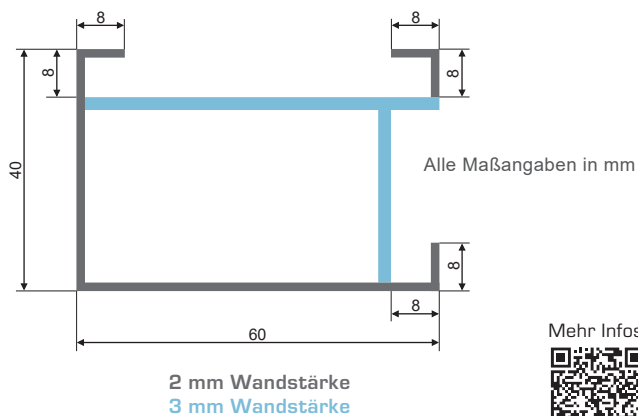

Mehr Infos:



## TERRASYS Alu-Unterkonstruktion Vario Plus

Die **TERRASYS Alu-Unterkonstruktion Vario Plus** ist ein **schwarz eloxiertes Systemprofil**, das dank **ausgeklügelter Geometrie** gleich **mehrere Anwendungsfälle abdeckt**. Dank der robusten Ausführung kann das **Profil ganz variabel flach oder hochkant eingesetzt** werden. Somit können in **Kombination** mit **beko TERRASYS Stelzlager** **unterschiedlichste Aufbauhöhen** (von 58 bis 280 mm) **realisiert** werden. Die entsprechenden Verbinder sorgen mit der **Edelstahlbohrschraube** für eine **einfache und stabile Montage**.

Maße	Art.-Nr.	VE
40 x 60 mm x 4 m	505 64 400	150*
40 x 60 mm x 2 m	505 64 200	8*
40 x 60 mm x 2 m	505 64 215	150*

\* Versand nur in ganzen VE möglich.



## TERRASYS Systemverbinder Vario Plus

Die **TERRASYS Systemverbinder Vario Plus** lassen im Hinblick auf die Terrassenform **keinen Wunsch** offen. Dank der **einfachen Montage** werden die Systemverbinder in die Aluminiumprofile eingetrieben. Hierzu empfehlen wir **vorsichtige und gleichmäßige Schläge** mit einem Gummihammer.

Bezeichnung	Art.-Nr.	VE
TERRASYS Längsverbinder, Vario Plus (Kunststoff, schwarz, zur endlosen Verlängerung)	505 64 901	25
TERRASYS T-Verbinder flach, Vario Plus (Kunststoff, schwarz, zur flachen Montage)	505 64 902	25
TERRASYS T-Verbinder hochkant, Vario Plus (Kunststoff, schwarz, zur Hochkant-Montage)	505 64 903	25
TERRASYS Bohrschraube (5,5 mm x 25 mm, Linsenkopf mit Flansch, schwarz)	101 155 25	1 Pack

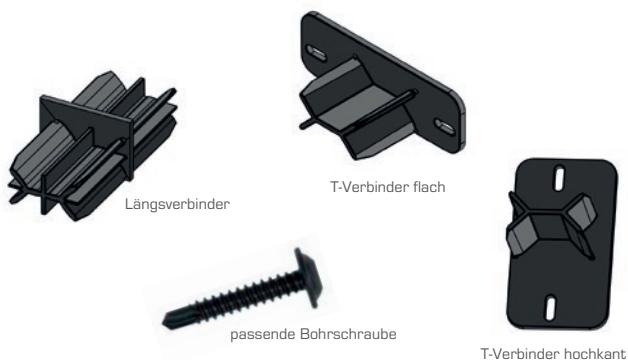

## TERRASYS Schienengleiter

Mit dem **TERRASYS Schienengleiter** sowie **Schienengleiter flex** gelingt Ihnen die **Verlegung** von Terrassenplatten, Feinsteinzeug, Waschbetonplatten u. v. m. spielend einfach auf **allen beko Alu-Unterkonstruktionssystemen (System 40/60, System 20/60 und Vario Plus)**. Die 60 mm breite Aufnahme an der Unterseite des Schienengleiters ermöglicht eine **flexible Positionierung während** der gesamten **Terrassenmontage**. Nicht benötigte Abstandhalter können einfach entfernt werden, um das gewünschte Fugenbild zu erhalten.

- + Zur einfachen Verlegung von Terrassenplatten und Feinsteinzeug auf allen beko Alu-Unterkonstruktionen
- + Ausgleich von Unebenheiten des Terrassenbelags mithilfe von TERRASYS Abstandsplättchen möglich
- + Leichte Montage auf der Schiene
- + Flexibel positionierbar
- + Leichtes Abbrechen der Abstandhalter

Bezeichnung	Art.-Nr.	Inhalt
TERRASYS Schienengleiter, 60 mm Aufnahme, 3 mm Fugenkreuz	505 48 3	50 St.
TERRASYS Schienengleiter, 60 mm Aufnahme, 4 mm Fugenkreuz	505 48 4	50 St.
TERRASYS Schienengleiter flex, 60 mm Aufnahme, 3 mm Fugenkreuz	505 49 3	50 St.
TERRASYS Schienengleiter flex, 60 mm Aufnahme, 4 mm Fugenkreuz	505 49 4	50 St.

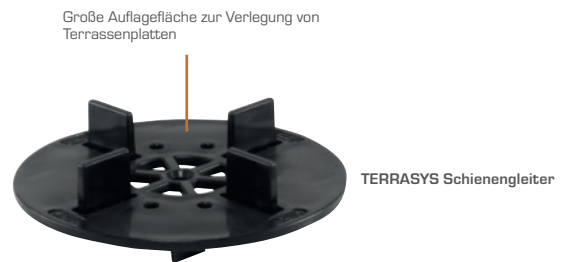

Mehr Infos:



Flexibel in x- und y-Achse sowie um die eigene Achse beweglich. Hierdurch lassen sich Toleranzen des Bodenbelags und Ungenauigkeiten beim Verlegen der Unterkonstruktion ausgleichen.

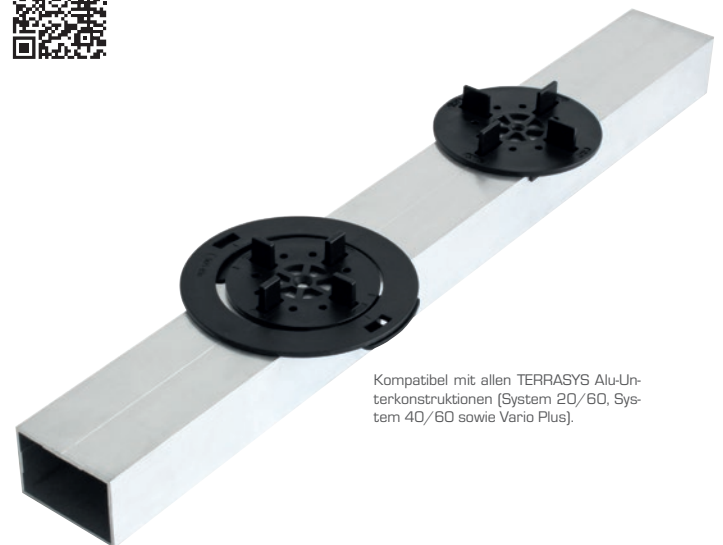

**TERRASYS Schienengleiter**

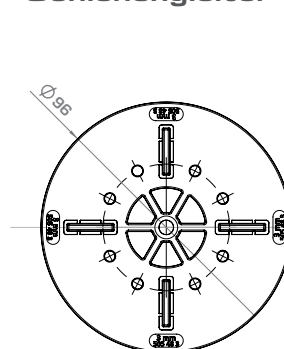

**TERRASYS Schienengleiter flex**

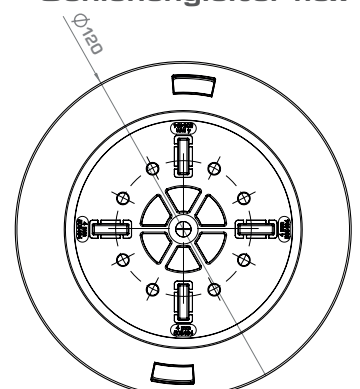

## TERRASYS Abstandsplättchen

Die TERRASYS Abstandsplättchen lassen sich fest auf den Schienengleitern montieren und **gleichen** eventuelle **Unebenheiten von Bodenbelägen aus**. Zudem kann in bestimmten Bereichen, beispielsweise an Türen, gezielt ein Gefälle geschaffen werden.

- + In 1 mm, 2 mm und 3 mm Stärke verfügbar
- + Besseres und schnelleres Arbeiten dank Farbleitsystem (1 mm = weiß, 2 mm = blau, 3 mm = rot)
- + Feste Montage auf dem Schienengleiter ermöglicht leichteres Arbeiten
- + Für ein angenehmeres Laufgefühl und weniger Geh-Geräusche



Mehr Infos:



Bezeichnung	Art.-Nr.	Inhalt
TERRASYS Abstandsplättchen 1 mm, weiß, 1 Pack = 50 Stück	505 50 1	50 St.
TERRASYS Abstandsplättchen 2 mm, blau, 1 Pack = 50 Stück	505 50 2	50 St.
TERRASYS Abstandsplättchen 3 mm, rot, 1 Pack = 50 Stück	505 50 3	50 St.



## TERRASYS Abstandhalter

Mit dem **TERRASYS Abstandhalter** können Terrassendielen in allen Abmessungen und Holzarten einfach, schnell und perfekt in einem Abstand von 7 bzw. 4 mm (je nach Holzart) verlegt werden. Dadurch wird ohne weitere Hilfsmittel ein **gleichmäßiges Verlegebild** der Dielen erzielt. Der **TERRASYS Abstandhalter** garantiert außerdem die für die Belüftung erforderlichen Abstände zwischen den einzelnen Terrassendielen und der darunter liegenden Unterkonstruktion (konstruktiver Holzschutz). Die integrierten Wasserablaufkanäle verhindern das Entstehen von Stauwässer. Dank der guten Belüftungseigenschaften trocknet die verbleibende Restfeuchte sehr schnell und verhindert so Beschädigungen an der Unterkonstruktion. Durch den Einsatz des **TERRASYS Abstandhalters** ergibt sich der Vorteil, dass die Schrauben nicht auf Abscherung, sondern auf Biegung belastet werden.

Größe	Art.-Nr.	VE
4 mm	505 02 100	100
7 mm	505 01 100	100

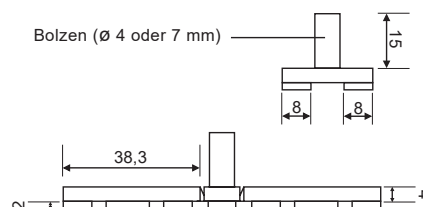
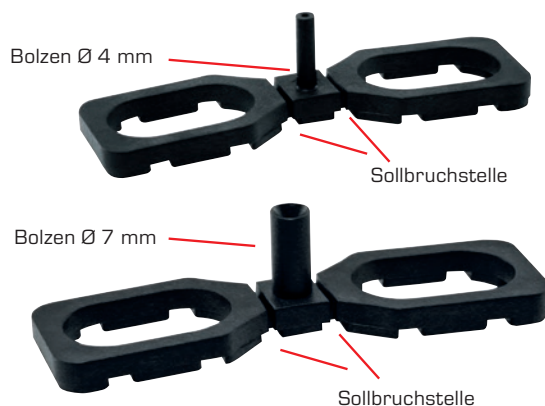
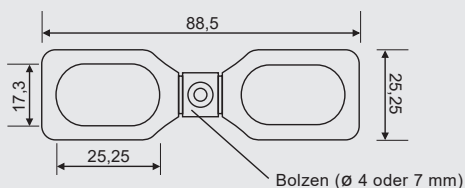

Mehr Infos:



Die Maßangaben der beiden Abstandhalter unterscheiden sich lediglich im Bolzendurchmesser. Alle Maßangaben in mm.

## TERRASYS Edelstahl-Bohrschraube

Zum Verschrauben von Terrassendielen auf die Aluminium-Unterkonstruktion.

Größe	Art.-Nr.	VE
4,8 x 19 mm	101 748 19	100
4,8 x 32 mm	101 748 32	100
4,8 x 38 mm	101 748 38	100
4,8 x 45 mm	101 748 45	100

Mehr Infos:



## TERRASYS Edelstahl-Terrassenschraube

Die **TERRASYS Edelstahl-Terrassenschraube** ist bestens geeignet für die Befestigung von Terrassen- und Bodenbelägen auch in härteren Hölzern wie Bangkirai, Itauba, Massaranduba. Schraube mit Fräsrippe für leichtes Versenken. Reibeteil am Gewindeende unterstützt das saubere Eindringen des Zierkopfes.

Größe	Art.-Nr.	VE
5 x 50 mm	101 850 50	100
5 x 60 mm	101 850 60	100
5 x 70 mm	101 850 70	100

Mehr Infos:





Mehr Infos:



## TERRASYS Unterlage Rolle

Die **TERRASYS Unterlage auf Rolle** wird durchgängig als Zwischenlage unter der Unterkonstruktion verwendet, wenn diese in Wasserfließrichtung verlegt wird. Die Unterkonstruktion wird vor **aufsteigender Feuchtigkeit geschützt** und lagert **schwingungsdämpfend** auf dem Untergrund.

Größe	Art.-Nr.	VE
8 x 77 x 2300 mm	505 08 230	1
3 x 60 x 20.000 mm	505 03 2000	1

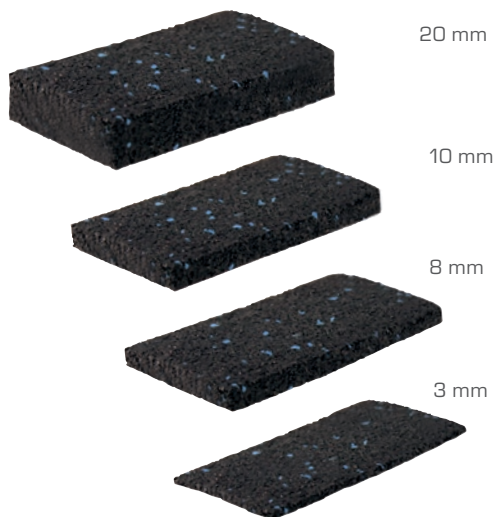

Mehr Infos:



## TERRASYS Unterlage Pads

Die **TERRASYS Unterlage Pads** werden punktuell in Abständen unterlegt, wenn die Unterkonstruktion quer zur Wasserfließrichtung verlegt wird. Somit wird der Abfluss von Wasser und Verschmutzung nicht behindert. Zusätzlich wird die Unterkonstruktion **vor aufsteigender Feuchtigkeit geschützt** und lagert **schwingungsdämpfend** auf dem Untergrund. Pro m<sup>2</sup> werden ca. 5 Pads benötigt. Auch zur Anwendung unter Ecken von Holzfliesen beziehungsweise Steinplatten.

Größe	Art.-Nr.	VE
3 x 85 x 55 mm	505 03 8555	60
8 x 85 x 55 mm	505 08 8555	24
10 x 85 x 55 mm	505 10 8555	24
20 x 85 x 55 mm	505 20 8555	12
3 x 85 x 55 mm	505 03 500	500
8 x 85 x 55 mm	505 08 250	250
10 x 85 x 55 mm	505 10 250	250
20 x 85 x 55 mm	505 20 125	125

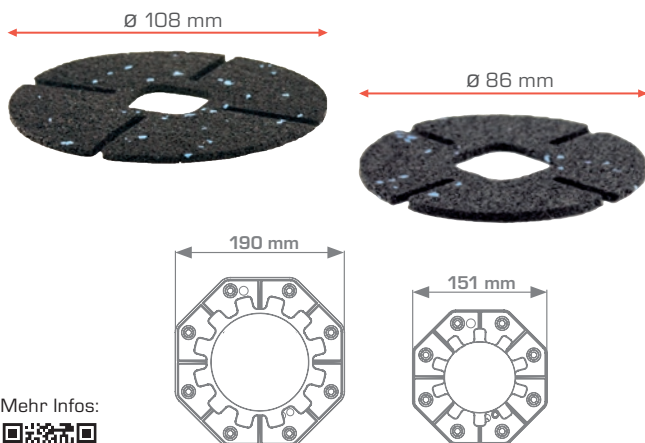

Mehr Infos:



Bauteile:  
60 bis 140 mm  
140 bis 220 mm

Bauteile:  
30 bis 65 mm

## TERRASYS Platten-Stelzlager Pads

Die **TERRASYS Platten-Stelzlager Pads** werden direkt auf die Platten-Stelzlager aufgelegt und dienen als **Trittschalldämmung**. Die 3 mm starken Pads sind aus **feinem, hochwertigem Granulat** gefertigt und können außerdem zur Höhenanpassung (auch doppellagig) verwendet werden.

Ø/Inhalt	Art.-Nr.	VE
86 mm (36 St./Pack)	505 403 086	12 Pack
108 mm (24 St./Pack)	505 403 108	12 Pack

## TERRASYS Stelzlager Pads

Die **TERRASYS Stelzlager Pads** werden unter die **TERRASYS Stelzlager** als Ausgleichslage und zur Entkopplung gelegt. Sie gewährleisten einen sicheren Stand und schützen die darunterliegenden Abdichtungsbahnen.

**Der Abfluss von Wasser und Verschmutzung wird nicht behindert.** Sie können auch unter Ecken von Holzfliesen gelegt werden.

Keine scharfen Kanten, Trittschalldämmung, keine Staunässe, unverrottbar, rutschfest

Die **einseitige Alukaschierung** (nur Art.-Nr. 505 08 195AK) verhindert eine Weichmachermigration zwischen nicht gummi-verträglichen Abdichtungsfolien (z. B. Weich-PVC) und den **TERRASYS Stelzlager Pads**.

Größe	Art.-Nr.	VE
8 x 155 x 155 mm	505 08 155	12
8 x 195 x 195 mm	505 08 195	12
8 x 195 x 195 mm	505 08 195AK	12

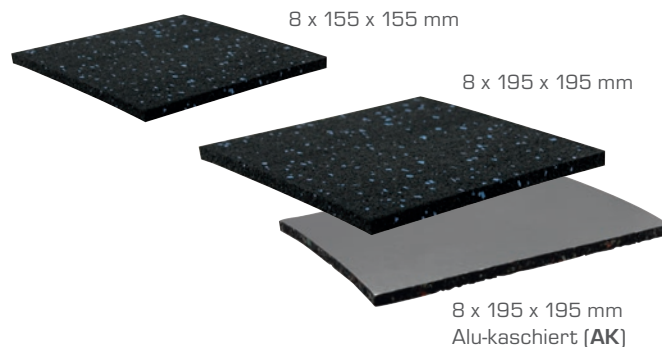

Mehr Infos:



## TERRASYS Distanz- und Belüftungsband

Das **TERRASYS Distanz- und Belüftungsband** ist die perfekte Ergänzung für unsere TERRASYS Dielenbefestigung unsichtbar (s. Seite gegenüber). Es fungiert als **Abstandsprofil** zwischen den **Terrassendielen** und der **Unterkonstruktion**, **gewährleistet** somit die **nötige Belüftung** der Unterkonstruktion und erhöht deren Lebensdauer. Zusätzlich dient es als **Trittschalldämmung**, verhindert das Abscheren der Schrauben, ist **witterungs- und alterungsbeständig** und zur einfachen Montage **einseitig selbstklebend**.

Größe	Art.-Nr.	VE
10 m x 10 mm x 6 mm	505 11 100	24



Mehr Infos:



## Schritt für Schritt zur Traum-Terrasse

### TERRASYS Terrassenplaner:

- + 3-D-Visualisierung der geplanten Terrasse
- + Einfache und unkomplizierte Planung
- + Für Holz-, WPC-, HPL-, Keramik-, Fliesen- und Natursteinterrassen
- + Übersichtliche Zusammenfassung über die geplante Terrasse
- + Schritt-für-Schritt-Anleitung zur perfekt geplanten Terrasse
- + Aufbauanleitung mit visuellem Lageplan

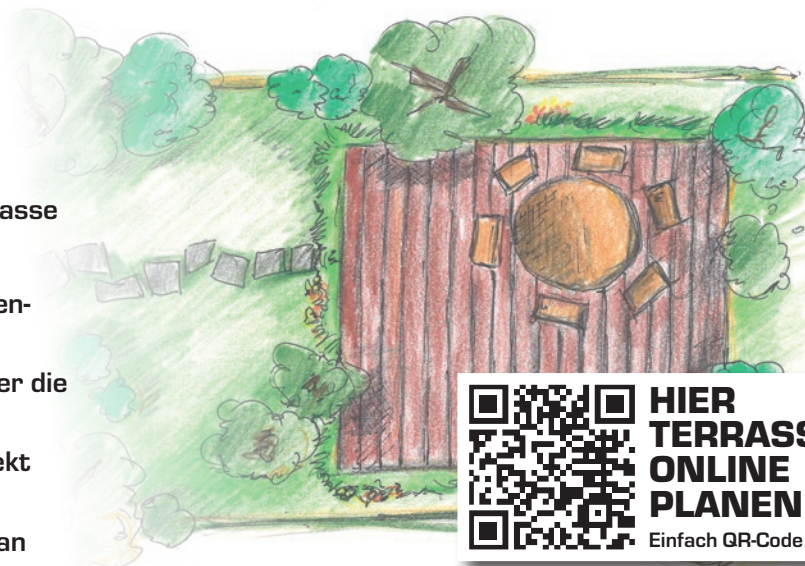

**HIER TERRASSE ONLINE PLANEN!**

Einfach QR-Code scannen.



## TERRASYS Stelzlager

Mit dem **TERRASYS Stelzlager** wird durch einfaches Links-/ Rechtsdrehen **stufenlos** das **Höhenniveau** eingestellt. Die **Verstellung ist unter Last, selbst im eingebauten Zustand, möglich**. Die gesamte Konstruktion bietet durch das Anschrauben der Untergrundkonstruktion an die Stelzlager einen sicheren Stand, das **Ausgleichen des Gefälles** wird wesentlich **vereinfacht**. Durch die **teleskopartige Höhenverstellung** und die ineinander verschraubten Bauteile eines Stelzlagers wird hier ein **Höchstmaß an Komfort und Sicherheit** gewährleistet. Die Stelzlager sind **UV-stabil**. Pro m<sup>2</sup> werden ca. 5 Stelzlager benötigt.

Größe	Art.-Nr.	VE
18 bis 31 mm	505 10 031	48
30 bis 65 mm	505 10 065	36
60 bis 140 mm	505 10 140	24
140 bis 220 mm	505 10 220	24

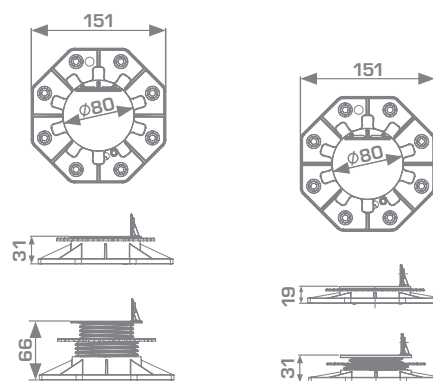
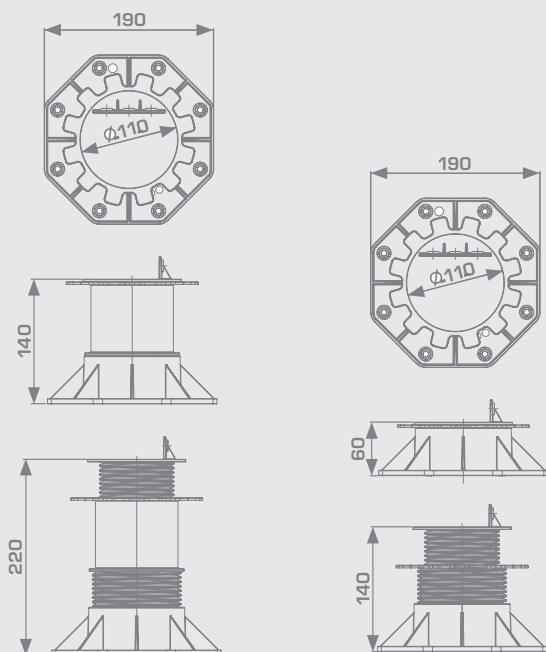

Mehr Infos:



## TERRASYS Platten-Stelzlager

Komfortabel, **stufenlos verstellbar** mittels bewährter Höhenverstellung, robuster, witterungsfester Kunststoff, Fugenkreuzaufnahme für Terrassenplatten, durch integrierte 4-mm-**Abstandhalter (bei Bedarf entfernbar)** und **Niederschlagsdrainage** (führt **Tau** und **Regenwasser** gezielt ab) absolut **anwenderfreundlich** und dauerhaft sicher.

Größe	Art.-Nr.	VE
30 bis 65 mm	505 40 065	36
60 bis 140 mm	505 40 140	24
140 bis 220 mm	505 40 220	24



Mehr Infos:



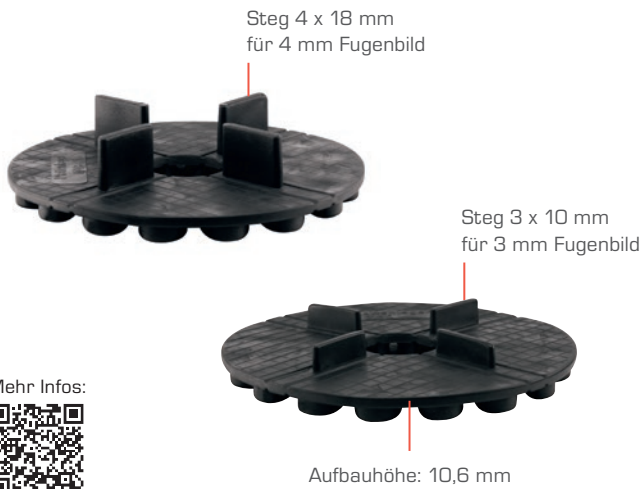

Mehr Infos:



## TERRASYS Plattenlager Flex

Die schwarzen, flexiblen **TERRASYS Plattenlager Flex** eignen sich hervorragend zur **Verlegung** von **Betonplatten** und **Keramikelementen** beispielsweise bei Terrassen, Flachdächern sowie Balkonen. Dank der genoppten Unterseite entsteht keine Staunässe. Erhältlich sind die **Plattenlager Flex** in zwei unterschiedlichen Größen. Aufbauhöhe: 10,6 mm.

Größe	Art.-Nr.	VE
3*/10** mm	505 45 310	50
4*/18** mm	505 45 418	50

\* Stegdicke

\*\* Steghöhe

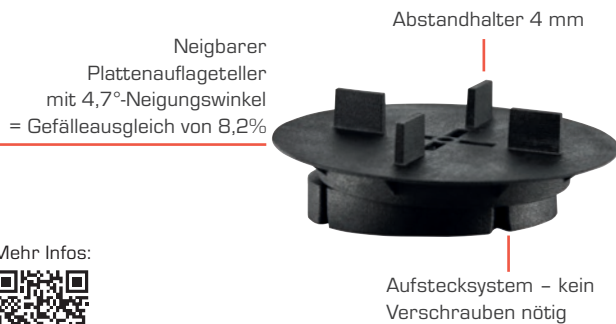

Mehr Infos:



## TERRASYS Plattenlager SN

Das **TERRASYS Plattenlager SN** zeichnet sich durch seinen **beweglichen Plattenaufлагeteller** mit rundum 4,7°-Neigungswinkel aus. Durch diesen **entfällt das aufwendige Ausgleichen** des Untergrundes **bis zu einem Gefälle von 8,2%**. Dies spart Kosten und Zeit bei der Konstruktion von Terrassen auf leichten Gefällen. In Kombination mit dem bestehenden TERRASYS-Lieferprogramm erzielen Sie mit diesem Produkt in einfachster Weise den Ausgleich von kleinen Unebenheiten im Untergrund und den Ausgleich von Höhenunterschieden von bis zu 250 mm.

Aufbauhöhe	Art.-Nr.	VE
30 mm	505 47 030	36

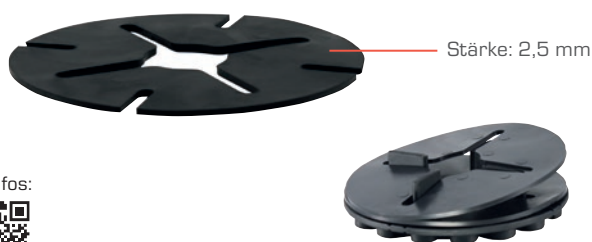

Mehr Infos:



## TERRASYS Distanzscheibe Flex

Als Produktergänzung für unsere TERRASYS Plattenlager Flex bieten wir zum einfachen **Ausgleichen** von kleineren **Höhenunterschieden** die **TERRASYS Distanzscheibe Flex** an. Diese kann direkt auf die Plattenlager aufgelegt werden.

Höhe	Art.-Nr.	VE
2,5 mm	505 45 025	50

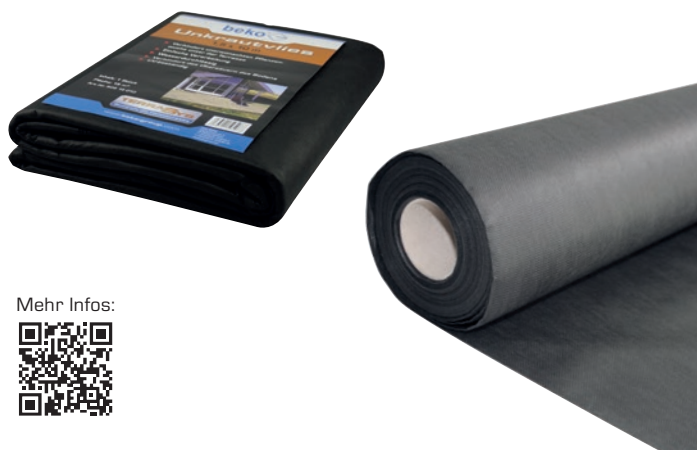

Mehr Infos:



## TERRASYS Unkrautvlies

Das **TERRASYS Unkrautvlies** verhindert die Ausbreitung von unerwünschtem Pflanzenwuchs. Es ist **UV-stabilisiert** und **waserdurchlässig**.

Maße	Art.-Nr.	VE
10 x 1,5 m (15 m <sup>2</sup> ; 60 g/m <sup>2</sup> )	505 15 010	5
Rolle 25 x 1,5 m (37,5 m <sup>2</sup> ; 80 g/m <sup>2</sup> )	505 15 825	4
Rolle 25 x 1,5 m (37,5 m <sup>2</sup> ; 100 g/m <sup>2</sup> )	505 15 1025	4

## ErgoSpeed Auflageteller

Das **ErgoSpeed Stelzlager** in seinen unterschiedlichen Größenausführungen bildet die **Basis**. Auf dieses können **vier unterschiedliche ErgoSpeed Auflageteller** montiert und somit **verschiedene Terrassenbeläge** realisiert werden. Selbst das Mischen von verschiedenen Belägen wie z. B. einen Bereich der Terrasse mit **Holz-/WPC-Dielen**, den anderen mit **Fliesen** zu belegen, ist möglich.

Den Gestaltungswünschen und -möglichkeiten sind keine Grenzen gesetzt.



**Auflageteller**  
**4 mm Fliesenkreuz**  
Verlegung von Keramik,  
Naturstein und Feinsteinzeug



**Auflageteller**  
**Schraublasche**  
Verlegung von diversen  
Unterkonstruktionen



**Auflageteller**  
**60 mm Profilaufnahme**  
Verlegung von diversen  
Unterkonstruktionen



**Auflageteller**  
**3 mm Fliesenkreuz**  
Verlegung von Keramik,  
Naturstein und Feinsteinzeug



Das **ErgoSpeed Stelzlager** bildet die solide Basis.

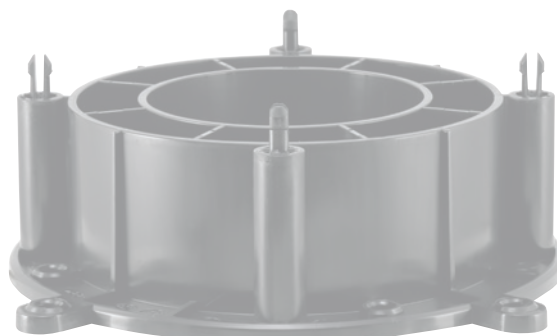

Bei Bedarf kann durch den **ErgoSpeed Höhensockel** das **ErgoSpeed Stelzlager** um weitere 50 mm erhöht werden.

### Hinweis:

Für die optimale Nutzung selbstnivellierender Platten-Stelzlager empfehlen wir die Kombination mit hochwertigen Terrasys Alu-Unterkonstruktionen. Ohne Terrasys Alu-Unterkonstruktion kann es aufgrund der Selbstnivellierungseigenschaft der Platten-Stelzlager zu Bewegungen oder Kippen des verlegten Feinsteinzeugs kommen.

### Profi-Tipp:

Verwenden Sie Terrasys Alu-Unterkonstruktion für eine stabile und dauerhaft sichere Lösung.

## ErgoSpeed Höhensockel

Mehr Höhe benötigt? Kein Problem! Durch unseren **ErgoSpeed Höhensockel** kann jedes **ErgoSpeed Stelzlager** ganz einfach um jeweils 50 mm (je zusätzlichen Höhensockel) erhöht werden. Das ergibt eine maximale Aufbauhöhe von 225 mm, unabhängig vom **ErgoSpeed Stelzlager**. Dank des einfachen Stecksystems lassen sich die Bauteile ohne Werkzeug an das Stelzlager montieren und können bei Plan-/Bauänderungen auch wieder abgenommen werden.

**Maximale Flexibilität – für maximale Ansprüche.**

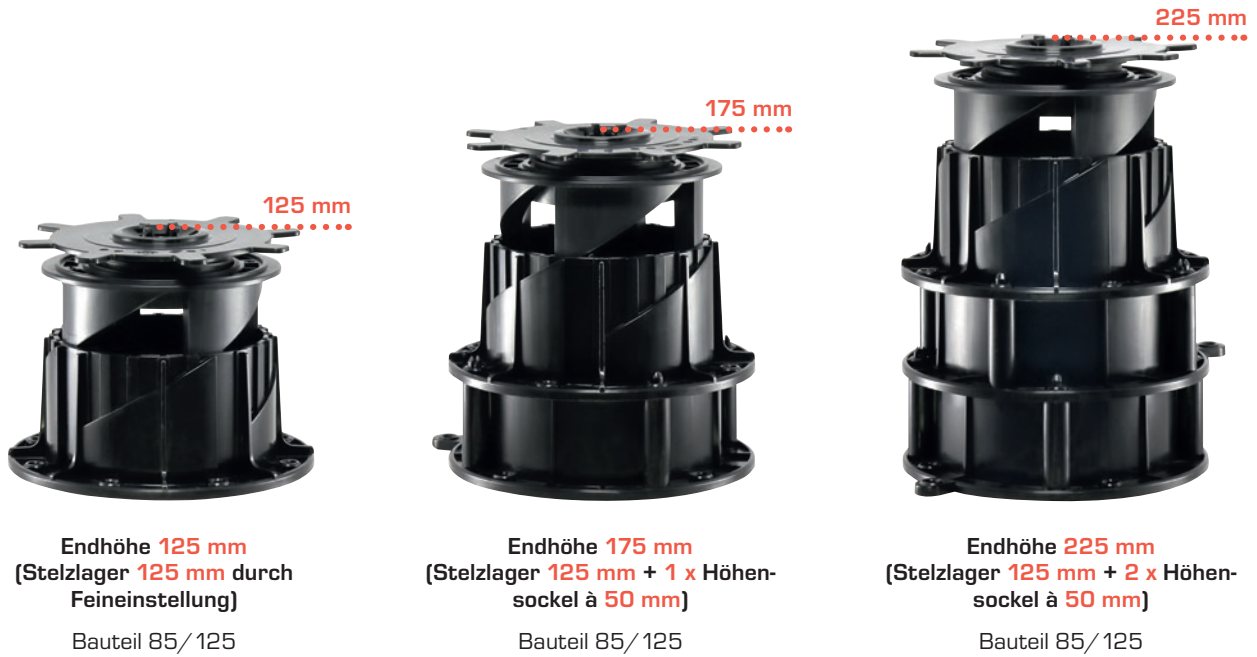

Das Modell zeigt unser **ErgoSpeed Stelzlager 85 bis 125 mm** ohne Auflageteller.  
Hier wird veranschaulicht, wie einfach das **ErgoSpeed Stelzlager** Schritt für Schritt erhöht werden kann.



## ErgoSpeed Stelzlager

Die Basis bildet ein **ErgoSpeed Stelzlager**, erhältlich in vier verschiedenen Größen. Der enorme **Vorteil** gegenüber herkömmlichen Stelzlagern ist, dass sie durch ein ausgeklügeltes System (Schnellverstellung und Feineinstellung) **mit nur zwei Handumdrehungen voll ausgefahren** sind. Die Feineinstellung sorgt dafür, dass alles millimetergenau passt. Des Weiteren verfügen die **ErgoSpeed Stelzlager** (in Kombination mit unseren **ErgoSpeed Auflagetellern**) über eine **integrierte Selbstnivellierung von 8,8%** unabhängig vom weiteren Aufbau (Steinbelag oder Unterkonstruktion). Hierdurch werden **jegliche Unebenheiten** ganz einfach und ohne Aufwand **korrigiert**.

Bezeichnung	Art.-Nr.	VE
ErgoSpeed Stelzlager 23 bis 30 mm	505 90 030	48 St.
ErgoSpeed Stelzlager 30 bis 50 mm (Schnellverstellung 30 ▶ 39 mm)	505 90 050	48 St.
ErgoSpeed Stelzlager 50 bis 85 mm (Schnellverstellung 50 ▶ 58,5 ▶ 67 ▶ 75,5 mm)	505 90 085	24 St.
ErgoSpeed Stelzlager 85 bis 125 mm (Schnellverstellung 85 ▶ 95 ▶ 105 ▶ 115 mm)	505 90 125	24 St.



**GESCHÜTZT!\***



Schnellverstellung  
30 ▶ 39 mm



ErgoSpeed Stelzlager  
23 bis 30 mm

Schnellverstellung  
50 ▶ 58,5 ▶ 67 ▶ 75,5 mm



ErgoSpeed Stelzlager  
30 bis 50 mm

Schnellverstellung  
85 ▶ 95 ▶ 105 ▶ 115 mm

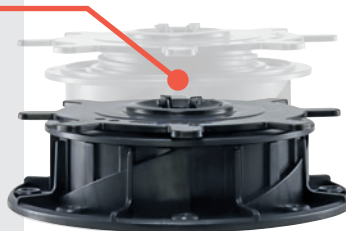

ErgoSpeed Stelzlager  
50 bis 85 mm



ErgoSpeed Stelzlager  
85 bis 125 mm

MADE  
IN  
GERMANY

Alle Maßangaben verstehen sich inklusive Auflageteller. Auflageteller nicht im Lieferumfang enthalten.

\*Design geschützt. Gemeinschaftsgeschmacksmuster. Gebrauchsmuster in Deutschland, Italien und Österreich.

Mehr Infos:





**Auflageteller**  
3 mm Fliesenkreuz



**Auflageteller**  
4 mm Fliesenkreuz



**Auflageteller**  
Schraublasche



**Auflageteller**  
60 mm Aufnahme



**ErgoSpeed** Justierschlüssel

Mehr Infos:



Fliesenkreuz

Mehr Infos:



Schraublasche

Mehr Infos:



60 mm Aufnahme

Mehr Infos:



Justierschlüssel

## ErgoSpeed Auflagesteller

Die dazugehörigen **ErgoSpeed Auflagesteller** vervollständigen jedes **ErgoSpeed Stelzlager**. Hier kann nach Bedarf zwischen **vier verschiedenen Modellen** gewählt werden, je nachdem, was verlegt werden soll. Die Ausführungen mit dem 3- und 4-mm-Fliesenkreuz dienen zur Feinsteinzeug-Verlegung. Der „Auflageteller Schraublasche“ und „Auflageteller 60 mm Aufnahme“ kommen bei diversen Unterkonstruktionen zum Einsatz. Per **einfachem Klicksystem** werden sie an das Stelzlager angebracht.

Bezeichnung	Art.-Nr.	VE
ErgoSpeed Auflagesteller 3 mm Fliesenkreuz (Laschenhöhe 14 mm)	505 20 3	96 St.
ErgoSpeed Auflagesteller 4 mm Fliesenkreuz (Laschenhöhe 14 mm)	505 20 4	96 St.
ErgoSpeed Auflagesteller Schraublasche (Laschenhöhe 19,8 mm)	505 90 1	96 St.
ErgoSpeed Auflagesteller 60 mm Aufnahme (Laschenhöhe 19,8 mm)	505 90 2	96 St.
ErgoSpeed Justierschlüssel	505 20 2	1 St.



## ErgoSpeed Höhensockel

Durch den **ErgoSpeed Höhensockel** können alle unsere **ErgoSpeed Stelzlager** bei Bedarf um weitere **50 mm je Höhensockel erhöht** werden. Dieser lässt sich ebenfalls durch ein **einfaches Stecksystem** an den Fuß des Stelzlagers montieren. Ein Werkzeug ist hierfür nicht nötig.

Bezeichnung	Art.-Nr.	VE
ErgoSpeed Höhensockel 50 mm	505 90 550	24 St.



Durch das einfache Klicksystem lässt sich der **ErgoSpeed Höhensockel** schnell an das **ErgoSpeed Stelzlager** montieren.

**GESCHÜTZT!\***



**Höhensockel**  
50 mm

Mehr Infos:



## TerraLight Basis-4er-Set

Das ideale Einstiegspaket bildet unser TerraLight Basis-4er-Set. Dank des cleveren Stecksystems lassen sich die Lampen blitzschnell zu einem großen System zusammenbauen und mithilfe unseres Einzelzubehörs auf bis zu 19 Leuchten erweitern.

### Lieferumfang

4 x LED-Spots Gehäuse mit Edelstahlblende	1 Watt, inkl. 0,2 m Anschlusskabel IP67, 55 lm
4 x 1 m Verbindungskabel	IP67
1 x 4-fach-Verteilerstrang mit 6,5 m Kabel	IP67
1 x Netzteil	24 V DC, 20 W, Eingangsspannung 230 V AC, IP44



Art.-Nr.	Bezeichnung	Form	Rahmenfarbe	Lichtfarbe
505 70 401	TerraLight Basis-4er-Set <b>rund</b> , ø 60 mm (Edelstahl V4A gebürstet, Lichtfarbe 3.000 K warmweiß)	○		☀️
505 70 402	TerraLight Basis-4er-Set <b>quadratisch</b> , 60 x 60 mm (Edelstahl V4A gebürstet, Lichtfarbe 3.000 K warmweiß)	◻		☀️
505 70 403	TerraLight Basis-4er-Set <b>rund</b> , ø 60 mm (Anthrazit DB 703 FS pulverbeschichtet, Lichtfarbe 3.000 K warmweiß)	○		☀️
505 70 404	TerraLight Basis-4er-Set <b>quadratisch</b> , 60 x 60 mm (Anthrazit DB 703 FS pulverbeschichtet, Lichtfarbe 3.000 K warmweiß)	◻		☀️
505 70 405	TerraLight Basis-4er-Set <b>rund</b> , ø 60 mm (RAL pulverbeschichtet, Lichtfarbe 3.000 K warmweiß)	○	Auf Anfrage erhältlich*	☀️
505 70 406	TerraLight Basis-4er-Set <b>quadratisch</b> , 60 x 60 mm (RAL pulverbeschichtet, Lichtfarbe 3.000 K warmweiß)	◻	Auf Anfrage erhältlich*	☀️
505 70 407	TerraLight Basis-4er-Set <b>rund</b> , ø 60 mm (Edelstahl V4A gebürstet, Lichtfarbe 4.000 K kaltweiß)	○		☁️
505 70 408	TerraLight Basis-4er-Set <b>quadratisch</b> , 60 x 60 mm (Edelstahl V4A gebürstet, Lichtfarbe 4.000 K kaltweiß)	◻		☁️
505 70 409	TerraLight Basis-4er-Set <b>rund</b> , ø 60 mm (Anthrazit DB 703 FS pulverbeschichtet, Lichtfarbe 4.000 K kaltweiß)	○		☁️
505 70 410	TerraLight Basis-4er-Set <b>quadratisch</b> , 60 x 60 mm (Anthrazit DB 703 FS pulverbeschichtet, Lichtfarbe 4.000 K kaltweiß)	◻		☁️
505 70 411	TerraLight Basis-4er-Set <b>rund</b> , ø 60 mm (RAL pulverbeschichtet, Lichtfarbe 4.000 K kaltweiß)	○	Auf Anfrage erhältlich*	☁️
505 70 412	TerraLight Basis-4er-Set <b>quadratisch</b> , 60 x 60 mm (RAL pulverbeschichtet, Lichtfarbe 4.000 K kaltweiß)	◻	Auf Anfrage erhältlich*	☁️

Mehr Infos:



\* Folgende Farbtöne sind auf Anfrage erhältlich:

	beko perlweiß
	beko feuerrot
	beko signalblau
	beko basaltgrau
	beko anthrazitgrau
	beko tiefschwarz (matt)
	beko graphitschwarz
	beko verkehrsweiß

WEEE-Nr. DE77006583



Mehr Infos:



## TerraLight Spots

Die hochwertigen Spots sind in verschiedenen Designs und Lichtfarben erhältlich. Die Anschlussstecker sind, wie bei allen TerraLight-Produkten, so konzipiert, dass ein falsches Anschließen ausgeschlossen ist. Das 0,2 m lange Kabel am Spot ermöglicht ein einfaches und unkompliziertes Einbauen und verhindert übermäßigen „Kabelsalat“.



Beim Einbau von TerraLights in Terrassenbeläge mit groben Nutauführungen kann Licht unterhalb der Verblendung hindurchscheinen. Dafür sind jedem Basis- und Erweiterungs-Set TerraLight Montagerringe beigelegt. Diese werden vor der finalen Installation in die Bohrföffnung gesteckt und verhindern ein seitliches Herausscheinen. Die Ringe können mit dem beko Japan-Cutter bearbeitet und den jeweiligen Verhältnissen angepasst werden.

\* Folgende Farbtöne sind auf Anfrage erhältlich:

- beko perlweiß
- beko feuerrot
- beko signalblau
- beko basaltgrau
- beko anthrazitgrau
- beko tiefschwarz (matt)
- beko graphitschwarz
- beko verkehrsweiß

Art.-Nr.	Bezeichnung	Form	Rahmenfarbe	Lichtfarbe
505 70 101	TerraLight Einzelspot <b>rund</b> , ø 60 mm (Edelstahl V4A gebürstet, Lichtfarbe 3.000 K warmweiß)			
505 70 102	TerraLight Einzelspot <b>rund</b> , ø 60 mm (Anthrazit DB 703 FS pulverbeschichtet, Lichtfarbe 3.000 K warmweiß)			
505 70 103	TerraLight Einzelspot <b>quadratisch</b> , 60 x 60 mm (Edelstahl V4A gebürstet, Lichtfarbe 3.000 K warmweiß)			
505 70 104	TerraLight Einzelspot <b>quadratisch</b> , 60 x 60 mm (Anthrazit DB 703 FS pulverbeschichtet, Lichtfarbe 3.000 K warmweiß)			
505 70 105	TerraLight Einzelspot <b>rund</b> , ø 60 mm (RAL pulverbeschichtet, Lichtfarbe 3.000 K warmweiß)		Auf Anfrage erhältlich*	
505 70 106	TerraLight Einzelspot <b>quadratisch</b> , 60 x 60 mm (RAL pulverbeschichtet, Lichtfarbe 3.000 K warmweiß)		Auf Anfrage erhältlich*	
505 70 107	TerraLight Einzelspot <b>rund</b> , ø 60 mm (Edelstahl V4A gebürstet, Lichtfarbe 4.000 K kaltweiß)			
505 70 108	TerraLight Einzelspot <b>rund</b> , ø 60 mm (Anthrazit DB 703 FS pulverbeschichtet, Lichtfarbe 4.000 K kaltweiß)			
505 70 109	TerraLight Einzelspot <b>quadratisch</b> , 60 x 60 mm (Edelstahl V4A gebürstet, Lichtfarbe 4.000 K kaltweiß)			
505 70 110	TerraLight Einzelspot <b>quadratisch</b> , 60 x 60 mm (Anthrazit DB 703 FS pulverbeschichtet, Lichtfarbe 4.000 K kaltweiß)			
505 70 111	TerraLight Einzelspot <b>rund</b> , ø 60 mm (RAL pulverbeschichtet, Lichtfarbe 4.000 K kaltweiß)		Auf Anfrage erhältlich*	
505 70 112	TerraLight Einzelspot <b>quadratisch</b> , 60 x 60 mm (RAL pulverbeschichtet, Lichtfarbe 4.000 K kaltweiß)		Auf Anfrage erhältlich*	

Mehr Infos:



## TerraLight Netzteil

Das Netzteil sorgt für die richtige Spannung und schützt die Lampen vor Überspannungsschäden. Zudem garantiert es ein einheitliches und homogenes Leuchtbild sowie eine lange Lebenszeit der einzelnen TerraLight Spots. Das Gehäuse des Netzteils sowie die Steckverbindung zu den TerraLight Spots erreichen eine Schutzklasse von IP67. Dadurch ist das gesamte System vor eventuellen Witterungseinflüssen geschützt.

Bezeichnung	Art.-Nr.	VE
TerraLight Netzteil <b>DE</b> (24 V DC, 20 W, Eingangsspannung 230 V AC, 1,5 m Anschlusskabel mit Konturenstecker, IP 44)	505 70 302	1 St.
TerraLight Netzteil <b>CH</b> (24 V DC, 20 W, Eingangsspannung 230 V AC, 1,5 m Anschlusskabel mit Konturenstecker, IP 44)	505 70 302CH	1 St.

## TerraLight Verbindungskabel

Mit dem TerraLight Verbindungskabel können lange Strecken überbrückt und jede Ecke der Terrasse mit TerraLight Spots erreicht und bestens beleuchtet werden.

Bezeichnung	Art.-Nr.	VE
TerraLight Verbindungskabel, 1 m	505 70 201	1 St.
TerraLight Verbindungskabel, 2 m	505 70 202	1 St.
TerraLight Verbindungskabel, 5 m	505 70 205	1 St.



Mehr Infos:



## TerraLight 4-fach-Verteilerstrang

Mit dem zusätzlich erhältlichen TerraLight 4-fach-Verteilerstrang kann die Beleuchtung je Netzteil auf bis zu 19 Spots erweitert werden.

Bezeichnung	Art.-Nr.	VE
TerraLight 4-fach-Verteilerstrang, 6,5 m Länge <small>(jeweils 1,5 m Kabel zwischen den Anschlüssen)</small>	505 70 301	1 St.



Mehr Infos:



## TerraLight Verteiler (2- und 3-fach)

Die TerraLight Verteiler ermöglichen ein flexibles Erweitern des TerraLight Basis-4er-Sets auf bis zu 19 TerraLight Spots.

Bezeichnung	Art.-Nr.	VE
TerraLight <b>2-fach</b> -Verteiler	505 70 303	1 St.
TerraLight <b>3-fach</b> -Verteiler	505 70 304	1 St.



Mehr Infos:



## TerraLight Abschlusskappe

Die TerraLight Abschlusskappe verschließt nicht benötigte Anschlüsse an Verteilern oder Verteilersträngen. Sie verhindert das Eindringen von Feuchtigkeit und Schmutz und gewährleistet somit eine störungsfreie, langjährige Funktion der Terrassenbeleuchtung.

Bezeichnung	Art.-Nr.	VE
TerraLight Abschlusskappe	505 70 305	1 St.



Mehr Infos:





Mehr Infos:



## TerraLight Outdoor-WLAN-Steckdose

Mit der TerraLight Outdoor-WLAN-Steckdose steuern Sie Ihre Terrassenbeleuchtung ganz einfach per Smartphone\*, Amazon Alexa, Google Assistant oder mit der integrierten Zeitschaltuhr. Dank der **zweiten Steckdose** können Sie weiterhin eine Außensteckdose unabhängig von der TerraLight Beleuchtung für beispielsweise **Radio, Musikanlage, Springbrunnen, Bachlauf, Pumpe für Beregnungsanlage, Gartenkühlschrank, Elektrogrill etc.** verwenden. Das Gehäuse erreicht die Schutzklasse IP44, wodurch die TerraLight Outdoor-WLAN-Steckdose bedenkenlos im Außenbereich eingesetzt werden kann.

\*Für die Steuerung per Smartphone ist die Smart-Life-App erforderlich. Die App unterstützt Betriebssysteme ab iOS 13 und Android 6.0 oder höher. Änderungen sind dem Herausgeber der App vorbehalten.

Bezeichnung	Art.-Nr.	VE
TerraLight Outdoor-WLAN-Steckdose (Schutzklasse IP44)	505 70 500	1 St.



Mehr Infos:



## TerraLight HM-Lochsäge

Die TerraLight HM-Lochsäge ist optimal für die **Montage** der **Terrassenspots** geeignet. Dank der hochwertigen Hartmetallausführung können Terrassenbeläge wie Holzdielen, WPC-Beläge und sogar HPL-Platten ganz einfach bearbeitet werden. **Punktgenaues Bohren** ohne Verrutschen ist durch den Zentrierbohrer garantiert.

Bezeichnung	Art.-Nr.	VE
beko HM-Lochsäge Ø 44 x 65 mm, 4-teilig (mit Zentrierbohrer, Adapter, Sechskantschlüssel)	420 008 044	1 St.

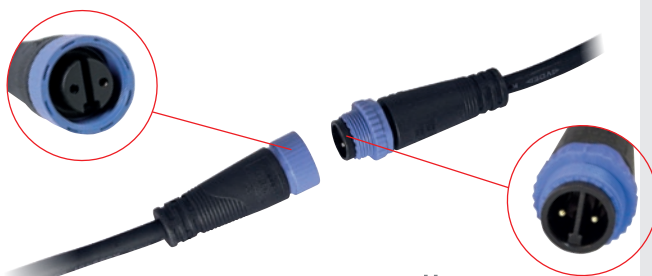

1,5 m Anschlusskabel  
4 x TerraLight Spots inkl. 0,2 m Anschlusskabel

4 x 1 m Verbindungskabel

Netzteil

Das komplette System und alle Zubehörartikel haben ein einheitliches Stecker-System. Dadurch können alle Komponenten variabel und fehlerfrei zusammengebaut werden.

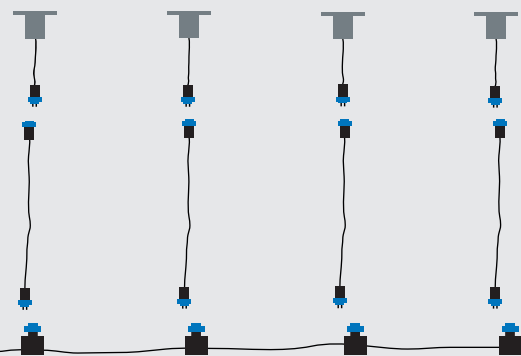

4-fach-Verteilerstrang, 6,5 m Länge (jeweils 1,5 m Kabel zwischen den Anschlüssen)

## TerraLight Garten- und Objektstrahler

Mit dem TerraLight Garten- und Objektstrahler lassen sich einzelne Elemente in Ihrem Garten perfekt hervorheben. Der 3-W-LED-Strahler mit **hochwertigem Aluminiumgehäuse** kann dank des cleveren TerraLight-Systems ganz einfach mit der bestehenden TerraLight-Terrassenbeleuchtung verbunden werden. Dank des großen Zubehörsortiments können Sie den TerraLight Garten- und Objektstrahler überall im Garten platzieren, um Ihr kunstvoll gestaltetes Blumenbeet, den großen alten Baum oder die moderne Gartenmauer eindrucksvoll in Szene zu setzen.

Bezeichnung	Art.-Nr.	VE
TerraLight Garten- und Objektstrahler <b>warmweiß</b> (24 V, 3 W, Schutzklasse IP67, 5-m-Anschlusskabel, Erd-Spieß im Lieferumfang enthalten)	505 80 300	1 St.
TerraLight Garten- und Objektstrahler <b>kaltweiß</b> (24 V, 3 W, Schutzklasse IP67, 5-m-Anschlusskabel, Erd-Spieß im Lieferumfang enthalten)	505 80 400	1 St.

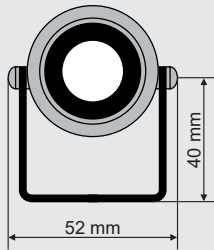
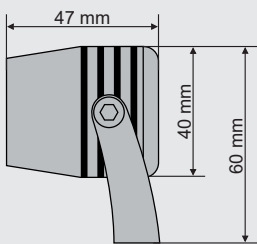

**KOMPATIBEL  
MIT DEM  
GESAMTEN  
TERRALIGHT-  
LED-LEUCHTEN-  
SYSTEM**

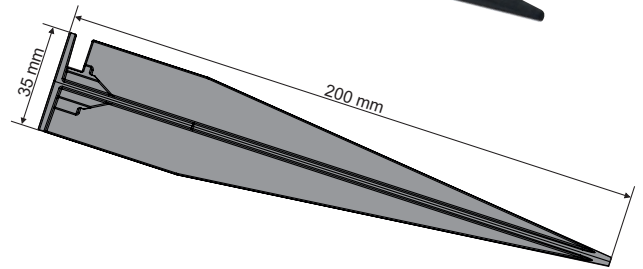
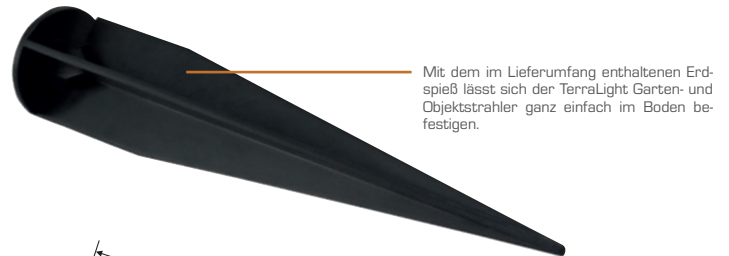

Mehr Infos:



### Verkaufsunterstützung

TerraLight-Aufsteller, Art.-Nr.: 505 70 92, Seite 193





## Zubehör

### Vorbehandlung/Primer

#### PU-Dichtstoff-Primer

für saugende und nichtsaugende Untergründe

Gebrauchsfertiger Haftvermittler

Inhalt	Art.-Nr.	VE
250 ml	250 310 250	1
1 l	250 310 1000	1



Mehr Infos:



#### Polymer Primer

Gebrauchsfertiger Haftvermittler, der speziell zur Verbesserung der Haftung von Polymer-Kleb- und -Dichtstoffen angewendet wird

Inhalt	Art.-Nr.	VE
250 ml	245 250	1



Mehr Infos:



#### Silicon Primer

für alle Untergründe

Gebrauchsfertiger Haftvermittler

Inhalt	Art.-Nr.	VE
100 ml	224 100	30



Mehr Infos:



## Zubehör Vorbehandlung/Primer



Mehr Infos:



### Sprühprimer

Sprühbarer Haftvermittler mit sehr kurzer Abluftzeit für die Verarbeitung von ISO-Dicht-Bändern und anderen beko Klebebändern auf porösen und saugenden Untergründen

**Verarbeitungsvorteile:** Sprühstrahl einstellbar, gezieltes Aufbringen, für alle Klebebänder geeignet, schnelle Anfangshaftung, feuchtigkeitsbeständig, geruchsarm

**Anwendungsbereiche:** Primern von PUR, XPS, PIR, Mineralwolle, Polyurethan- und Faserstoffisolierung, Schaumstoff (EPS), Beton, Holz, OSB-, Span- und MDF-Platten

Inhalt	Art.-Nr.	VE
400 ml	235 1 400	1

### Bitumen Primer

#### Bituminöser Voranstrich

Sprühbarer Haftvermittler oder Schutzschicht, Haftgrund für heiß- oder kaltverarbeitbare Verklebungen, flexibel einsetzbar

**Verarbeitungsvorteile:** schnell trocknend, schnelle Verarbeitung, gezieltes Auftragen, einfache Anwendung, schnelles Weiterarbeiten möglich

**Anwendungsbereiche:** stellt auf schwierigen sowie auf porösen Untergründen eine sehr gute Haftfläche her, für das Verlegen von Bitumenbahnen, anwendbar auf Metall, Beton, Stein, Holz und Bitumenbahnen, Anschlussbereiche aller Art, ideal für Übergänge von Metall und Bitumenbahnen im Dach- bzw. Flachdachbereich, als Schutzschicht auf Metall, Beton, Stein und Holz



Mehr Infos:



Inhalt	Art.-Nr.	VE
600 ml	236 3 600	12

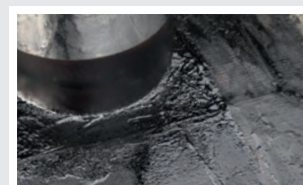

# Zubehör

## Verarbeitung

### Niederdrucksprüher, leer

#### Leerflasche mit Pump-Sprühkopf

Robuste Ausführung „made in Germany“, mit verstellbarer Düse, geeignet für **wasserbasierte Flüssigkeiten** wie zum Beispiel **beko Grünbelagentferner, beko Kunststoff- und Glasreiniger, beko Neutralreiniger**

**Verarbeitungsvorteile:** exakte Dosierung, gleichmäßiges Auftragen auf der Fläche

Inhalt: 1,5 Liter

Inhalt	Art.-Nr.	VE
1,5 l	299 2 150	1



Mehr Infos:



### Niederdrucksprüher -Spezial-, leer

#### Leerflasche mit Pump-Sprühkopf

Geeignet für **lösemittel- und ölhaltige Produkte** wie zum Beispiel **beko Bremsenreiniger, beko Allclean, TecLine Holzgleit, TecLine X-Clean Kraftreiniger, TecLine B10**

**Verarbeitungsvorteile:** exakte Dosierung, gleichmäßiges Auftragen auf der Fläche

Inhalt: 1,5 Liter

Inhalt	Art.-Nr.	VE
1,5 l	299 2 160	1



Mehr Infos:



### SPEED-EX-Pistole

#### Behälter-Spritzpistole

Zum Auftragen von SPEED-EX auf großen Flächen.

**Verarbeitungsvorteile:** exakte Dosierung, gleichmäßiges Auftragen auf der Fläche

Inhalt: 1 Liter

Inhalt	Art.-Nr.	VE
1 l	PZ-010-1000	1



## Zubehör Verarbeitung



Mehr Infos:



### Sprühflasche

Leerflasche mit Sprühkopf

Zum Aufsprühen von Flüssigkeiten wie z. B. verdünntem **TecLine X-Clean Kraftreiniger**

Inhalt	Art.-Nr.	VE
500 ml	299 2 505	1
1 l	299 2 1005	1



Mehr Infos:



### TecLine Universal-Sprühflasche

Leerflasche 500 ml mit Sprühkopf (Keulenflasche)

Zum Aufsprühen von Flüssigkeiten wie z. B. **TecLine B10**, **TecLine Holzleit** oder verdünntem **TecLine X-Clean Kraftreiniger**

Inhalt	Art.-Nr.	VE
500 ml	298 5 005	1



Mehr Infos:



### Fibcon Stehhilfe

Zur kopfüber stehenden Lagerung der Fibcon-Flasche

Art.-Nr.	VE
260 100 808	1



### Kartuschenspitze für PE-Kartuschen 310 ml + 150 ml

Kartuschenspitze Standard 105 mm

Kartuschenspitze lang 165 mm

Farbe: transparent

Inhalt	Art.-Nr.	VE
105 ml	906 310 105	10
165 ml	906 310 165	10



Mehr Infos:



### Kartuschenspitze wiederverschließbar für PE-Kartuschen 310 ml + 150 ml

Kartuschenspitze Standard 105 mm

Farbe: transparent mit blauer Verschlusskappe

Inhalt	Art.-Nr.	VE
einzel	906 310 10	10
6er-Pack im Karton	906 310 003	1



Mehr Infos:



### Kartuschenspitze für Alu-Kartuschen 310 ml (Tackcon)

Kartuschenspitze Standard 105 mm

Farbe: transparent

Art.-Nr.	VE
906 310 13	10



Mehr Infos:



### Kartuschenspitzen 360° & -verlängerungen

Inhalt:

2 x Kartuschenspitzen 360°, Länge 110 mm mit 2 passenden Verlängerungen 110 mm, für PE-Kartuschen 310/150 ml

Art.-Nr.	VE
906 310 006	1



Mehr Infos:



## Zubehör Verarbeitung



Mehr Infos:



### Kartuschenspitzen für PE-Kartuschen 105 mm

Inhalt:  
6 Kartuschenspitzen, Länge 105 mm

Inhalt	Art.-Nr.	VE
6 Stück im Karton	906 310 002	1



Mehr Infos:



### Kartuschenspitzen V

Inhalt:  
6 Kartuschenspitzen, Länge 57 mm. Die Kartuschenspitze V gewährleistet bestmögliches Aufbringen von zähen Klebstoffen wie beispielsweise unserem MS-Flex, Gecko usw.

Inhalt	Art.-Nr.	VE
6 Stück im Karton	906 310 004	1



Mehr Infos:



### Kartuschenspitzen V M15

Für Alu-Kartuschen  
Inhalt: 6 Kartuschenspitzen, transparent, Gewinde M15

Inhalt	Art.-Nr.	VE
6 Stück im Karton	906 310 015	1



Mehr Infos:



### Kartuschenspitzen 360°

Inhalt:  
2 Kartuschenspitzen, Länge 110 mm. Die Kartuschenspitze 360° ermöglicht das Justieren der Spitze um die komplette eigene Achse, dies ermöglicht ergonomisches Arbeiten in jeder Situation.

Inhalt	Art.-Nr.	VE
2 Stück im Karton	906 310 005	1



Mehr Infos:



### Adapter für Schlauchbeutel für Beutelware 400 und 600 ml

Düsenadapter für Beutelware

Inhalt	Art.-Nr.	VE
lose, unverpackt	906 310 110	10
5 Adapter + 5 PE-Kartuschenspitzen 105 mm	906 310 007	1

# Zubehör

## Verarbeitung

### Adaptorröhrchen wiederverschließbar für beko PU-Montageschaum

Zum Verschließen von angebrochenen PU-Schaum-Dosen

Inhalt	Art.-Nr.	VE
5 Stück im Blisterkarton	280 505	1

Inhalt	Art.-Nr.	VE
Adaptorröhrchen für 2-K Zargenschaum Premium	280 400 01	1



Mehr Infos:



### Verlängerungsröhrchen für Mischrohr beko 2-K Speed Zargenschaum 210 ml

Art.-Nr.	VE
280 212	1

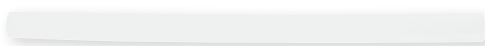

Mehr Infos:



### Mischrohr für beko 2-K Speed Zargenschaum 210 ml

Art.-Nr.	VE
280 211	1

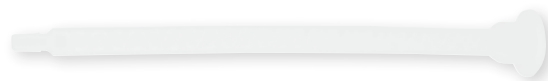

Mehr Infos:



## Zubehör Verarbeitung

Mehr Infos:



### Auftragsdüse für Alu-Dichtstoffpressen

Zur Anwendung bei Beutelware in der Dichtstoffpresse  
**Econo-Max** und der **Akku-Dichtstoffpresse**

Farbe: transparent

Art.-Nr.	VE
906 1 600 01	10

Mehr Infos:



### Spachteldüse für PE-Kartuschen

Zum breitgefächerten Auftrag von Kleb- und Dichtstoffen

Farbe: transparent

Art.-Nr.	VE
906 310 109	1

Mehr Infos:



### Winkelstück 45° für Kartuschenspitze

für PE-Kartuschen 310 ml + 150 ml

Für schwer zugängliche Stellen, Farbe: transparent

Art.-Nr.	VE
906 310 45	10

Mehr Infos:



### Verschlusskappe für PE-Kartuschen

Zum Verschließen von geöffneten PE-Kartuschen

Farbe: transparent

Art.-Nr.	VE
906 310 107	10

Mehr Infos:



### Verlängerungsröhrchen für NBS-Pistole RockStar

Inhalt: 10 Stück, schwarz, konisch, Länge 100 mm

Inhalt	Art.-Nr.	VE
10 Stück im Karton	907 751 015	1

### Auslaufhahn für Kanister

Auslaufhahn für beko 5-l-Kanister und für Kanister 20 l und 30 l

Inhalt	Art.-Nr.	VE
Für beko 5-l-Kanister	299 43 509	1
Für beko 20-l- und 30-l-Kanister	299 509	1



Mehr Infos:



### Estrichklammern

Gewellt, aus kaltgewalztem Stahl  
6 mm x 70 mm

Inhalt	Art.-Nr.	VE
10 Stück	238 10 070	1



### Zubehör

2-K Epoxy, Art.-Nr.: 238 1 1000, Seite 55

Mehr Infos:



### Abstreifeimer 8 l

Füllmenge	Art.-Nr.	VE
8 l	200 5 008	1

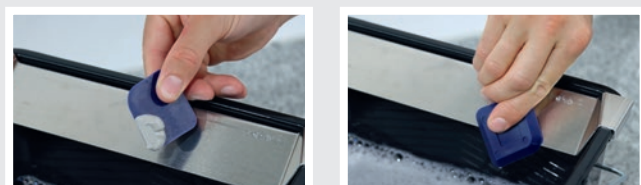

Mehr Infos:



## Zubehör Verarbeitung

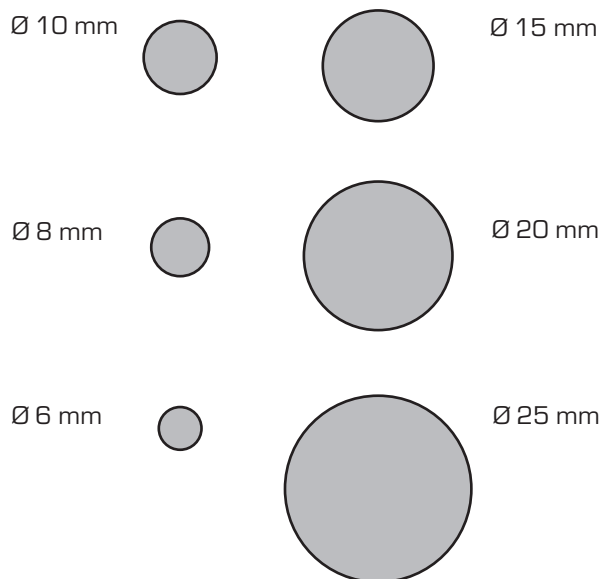

Kartonspender

Mehr Infos:



### Hinterfüllmaterial

#### Rundprofile aus PE-Schaum

Zum Hinterfüllen von Dichtungsfugen, zur Vermeidung einer Drei-  
flankenhaftung

In verschiedenen Größen lieferbar.  
Verpackt in Polybeuteln.

Inhalt	Art.-Nr.	VE
Ø 6 mm x 5 m	200 006	1
Ø 6 mm x 2.500 m	200 006 01	1
Ø 6 mm x 100 m, im Kartonspender	200 006 0100	1
Ø 8 mm x 5 m	200 008	1
Ø 8 mm x 1.500 m	200 008 01	1
Ø 8 mm x 100 m, im Kartonspender	200 008 0100	1
Ø 10 mm x 5 m	200 010	1
Ø 10 mm x 1.150 m	200 010 01	1
Ø 10 mm x 100 m, im Kartonspender	200 010 0100	1
Ø 15 mm x 5 m	200 015	1
Ø 15 mm x 550 m	200 015 01	1
Ø 15 mm x 100 m, im Kartonspender	200 015 0100	1
Ø 20 mm x 5 m	200 020	1
Ø 20 mm x 350 m	200 020 01	1
Ø 20 mm x 50 m, im Kartonspender	200 020 0050	1
Ø 25 mm x 4 m	200 025	1
Ø 25 mm x 200 m	200 025 01	1
Ø 25 mm x 50 m, im Kartonspender	200 025 0050	1



# Zubehör

## Verarbeitung

### Handbürste

mit Borsten aus Myprenfibre

Zum Entfernen von grobem Schmutz und zum Einbürsten von **beko Holzentgrauer** in die Holzoberfläche

Bürstenlänge: 160 mm

Art.-Nr.	VE
901 1 160	1



Mehr Infos:



### Füllarmatur für Gefäßfüller

Prüf- und Nachfüllgarnitur für Membrandruckausdehnungsgefäße, bestehend aus einem 60 cm langen, flexiblen Füllschlauch mit Überwurfmutter, Vg 8 zum Anschluss an das Ausdehnungsgefäß, mit Kugelhahn und Prüfmanometer 0/4 bar, Klasse 1,6

Art.-Nr.	VE
296 3 001	1



Mehr Infos:



### Koffer Füllgas-Set

inkl. Füllarmatur für Druckgefäße

Enthält 1 Dose Gefäßfüller 400 ml

Verhindert Korrosion im Druckgefäß, für Trinkwasserbereiche geeignet, zusätzliche Additive zur Pflege der Membrane

und 1 Füllarmatur im stabilen Koffer

Art.-Nr.	VE
296 3 003	1



Mehr Infos:

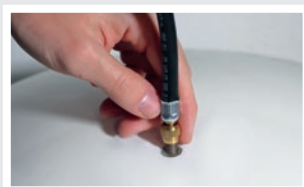

## Zubehör Verarbeitung



### Schwerlast-Müllsäcke

Reißfest, 100% recyceltes LDPE, strapazierfähig, durchstichfest, flüssigkeitsdicht, für schwere oder kantige Abfälle, perforiert für einfaches Abreißen

Inhalt	Art.-Nr.	Größe	VE
120 l, 50 µ	900 120 050	700 x 1100 mm	25
120 l, 70 µ	900 120 070	700 x 1100 mm	15



### Sockelleistenschraube

Liko vernickelt + Blitz-Dübel

Gehärteter Qualitätsstahl, flacher Linsenkopf, optisch ansprechende Oberfläche, daher keine Abdeckkappe notwendig, demontierte Schraube wiederverwendbar, zur Verwendung im Mauerwerk in Kombination mit Allzweck-Nylon-Markendübeln

Inhalt	Art.-Nr.	VE
50 Schrauben 3,5 x 50 mm + 50 Dübel 5 x 31 mm	105 1 51	1
100 Schrauben 3,5 x 50 mm + 100 Dübel 5 x 31 mm	105 1 101	1
Schrauben 3,5 x 50 mm	105 135 50	100
Blitz-Dübel 5 x 31 mm	304 05 31	100



### Sockelleistenschraube

Liko vermessingt + Blitz-Dübel

Gehärteter Qualitätsstahl, flacher Linsenkopf, optisch ansprechende Oberfläche, daher keine Abdeckkappe notwendig, demontierte Schraube wiederverwendbar, zur Verwendung im Mauerwerk in Kombination mit Allzweck-Nylon-Markendübeln

Inhalt	Art.-Nr.	VE
50 Schrauben 3,5 x 50 mm + 50 Dübel 5 x 31 mm	105 2 51	1
100 Schrauben 3,5 x 50 mm + 100 Dübel 5 x 31 mm	105 2 101	1
Schrauben 3,5 x 50 mm	105 235 50	100
Blitz-Dübel 5 x 31 mm	304 05 31	100

## Präsentationsregale für Ordnung und Übersicht

Präsentationsregale sollen eine große Anzahl von Produkten ordentlich und übersichtlich in den Ladengeschäften präsentieren. Wichtig für Präsentationsregale ist, dass die Auswahl an Größen und Farben von Artikeln übersichtlich dargestellt und ein leichter Zugang zu den Waren ermöglicht wird.



### Prospekthalter «PRODUKT INFO»

10,5 x 18,5 x 3,5 cm  
Art.-Nr.: 999 993 003





## Präsentationsregal Vario-Shop

Der **beko Vario-Shop** ist ein stabiles Präsentationsregal, das individuell bei der Ladengestaltung eingesetzt werden kann. Das Grundgerüst, bestehend aus vier Regalböden und den großen Topperschildern, kann nach persönlichen Wünschen mit dem Zubehör auf der Rückseite kombiniert werden.

### Abmessungen

Höhe: 203,5 cm  
Breite: 78,5 cm  
Tiefe: 38,5 cm

Vario-Shop eckig, 785 x 385 mm

Art.-Nr.: 260 114 785

## Präsentationsregal Vario-Shop Zubehör

1: Tiefziehteil für 55 Kartuschen

- ▶ Verhindert das Umfallen der Artikel
- ▶ Für 310-ml- und 150-ml-Kartuschen

Art.-Nr.: 260 114 55

Art.-Nr.: 260 114 525 (Tiefziehteil für 25 Kartuschen)

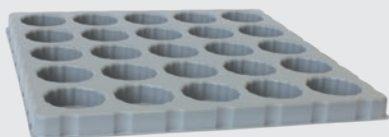

2: Tiefziehteil für 32 Aerosoldosen

- ▶ Verhindert das Umfallen der Artikel
- ▶ 400-ml-, 500-ml-, 750-ml- und 800-ml-Aerosoldosen

Art.-Nr.: 260 114 32

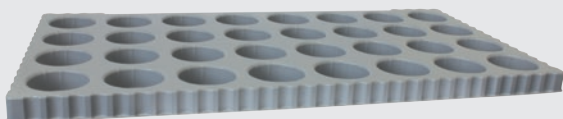

Präsentationsbeispiel

## Verkaufsunterstützung



- 3: Tiefziehteil für 16 Performance-Flaschen
- ▶ Verhindert das Umfallen der Artikel
  - ▶ Für 750-ml-Flaschen
  - ▶ Kann mit Version 4 kombiniert werden
- Art.-Nr.: 260 114 16

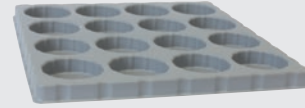

- 4: Tiefziehteil für 25 Aerosoldosen
- ▶ Verhindert das Umfallen der Artikel
  - ▶ Für 150-ml-Aerosoldosen
  - ▶ Kann mit Version 3 kombiniert werden
- Art.-Nr.: 260 114 25

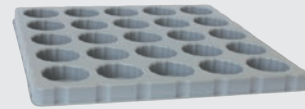

- 5: Tiefziehteil für 25 Kartuschen
- ▶ Verhindert das Umfallen der Artikel
  - ▶ Für 310-ml-Kartuschen
  - ▶ Kann mit Version 3 kombiniert werden
- Art.-Nr.: 260 114 525

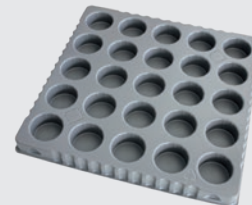

- 6: Lochblechrückwand mit Eurolochung
- ▶ Kann variabel durch eine Rückwand ausgetauscht werden
- Art.-Nr.: 260 114 712

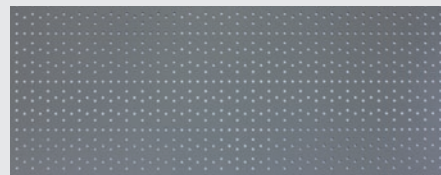

- 7: Beschriftungssatz für Vario-Shop, inkl. EAN-Codes
- Art.-Nr.: 260 114 999

- 8: Lochblechseitenwand für Vario-Shop
- Art.-Nr.: 260 114 313

# Verkaufsunterstützung

## Magazin für Kartuschen

Übersichtliche Produktpräsentation, einfache Entnahme, schnelle Bestandserfassung, Magazin für 96 Kartuschen (310 ml und 150 ml)

Maße: H x B x L: 610 x 470 x 430 mm

Art.-Nr.: 999 63



## Farbmustertafeln

Direkter Farbvergleich möglich, Original-Material sichtbar, Beschaffenheit des Dichtstoffs fühlbar  
Größe: 29,7 x 42 cm

**Silicon pro4** Art.-Nr.: 224 1

**Silicon PSS** Art.-Nr.: 225 100 1

**Acryl-Dichtstoff** Art.-Nr.: 230 1

**Parkettfugendicht** Art.-Nr.: 223 1

**Polymer pro10** Art.-Nr.: 210 1

**Info-Tafel KP-Band plus** Art.-Nr.: 710 8

Optische Unterscheidungsmöglichkeit der Bänder, Darstellung der Wirkungsweise, einfache Platzierung in Produktnähe



## Farbfächer

Farbfächer Silicon pro4 Art.-Nr.: 224 1 992

Farbfächer Silicon PSS Art.-Nr.: 225 100 1 992

# Verkaufsunterstützung

## Muster-Bretter

Als Verkaufsaufsteller mit verschiedenen Materialien

### Allcon 10

Art.-Nr.: 260 100 991

liegend: Art.-Nr. 260 100 994

liegend Variante mit Stift: Art.-Nr. 260 100 995

### Allcon 10+

Art.-Nr.: 265 100 991

### Gecko Hybrid POP

Art.-Nr.: 245 310 999

### Trockenbau Profikleber

Art.-Nr.: 251 310 10

### Tackcon

Art.-Nr.: 240 310 10

### Maxbond

Art.-Nr.: 270 620 990

### Maxbond PEPP

Art.-Nr.: 270 850 990



## Evolution Thekendisplays

Die beko Evolution Thekendisplays sind bestens zur Präsentation auf der Verkaufstheke geeignet.

Durch die anschaulichen, praxisnahen Anwendungsbilder und die klaren Schlagworte wird der Abverkauf optimal unterstützt.

### Abmessungen

Höhe: 27,5 cm

Breite: 21,0 cm

Tiefe: 15,5 cm

Thekendisplay, Allcon 10

Art.-Nr.: 260 100 312\*

Thekendisplay, Gecko

Art.-Nr.: 245 310 312\*

Thekendisplay, Tackcon

Art.-Nr.: 240 310 312\*

\*Die Displays werden zusammengeklappt und ohne Inhalt versendet.



Rückansicht Thekendisplay



## Theken-Verkaufsdisplays

Erweiterbar, kompaktes Format, für alle beko Verkaufsverpackungen geeignet, stabile Bauweise, neues, ansprechendes Design, optimale Platzierung der Ware, einfache Nachdisposition, problemlose Entnahme, schneller Aufbau, flexible Platzierung, auch in Regalen aufstellbar

### Theken-Verkaufsdisplay – groß 36 x 24 cm

Display inkl. Kartuschenhalter (für 24 Stück) Art.-Nr.: 999 3  
Kartuschenhalter (für 12 Stück) Art.-Nr.: 999 3 012

### Theken-Verkaufsdisplay – klein 21 x 30 cm

Display leer Art.-Nr.: 999 7  
Topper neutral Art.-Nr.: 999 7 01

### Theken-Verkaufsdisplay – mini 20 x 17 cm

Display leer Art.-Nr.: 999 75  
Einsatz für Allbond Art.-Nr.: 999 75 02



## Maxbond Displays

### Maxbond 28 g Display

Art.-Nr.: 270 612  
12 x Maxbond 2-K Methylacrylat Hightec-Kleber  
12 x Zwangsmischer

### Maxbond Speed Display

Art.-Nr.: 270 712  
12 x Maxbond Speed 2-K Hightec-Kleber  
12 x Zwangsmischer



## Allbond Displays

### Display Allbond-Fluid

Art.-Nr.: 261 92  
21 x 10 g Fluid

### Allbond Mix Display

Art.-Nr.: 261 101 92  
3 x Allbond Schraubensicherung, mittelfest  
10 ml in 20-ml-Gebindegröße  
3 x Allbond Schraubensicherung, hochfest  
10 ml in 20-ml-Gebindegröße  
3 x Allbond-Fluid 20-g-PE-Flasche  
12 x Allbond-Fluid 10-g-PE-Flasche





### Tego Regaleinlagen

Tego Regaleinlage für 56 Kartuschen, 50 x 47 cm, endlos erweiterbar

Art.-Nr.: 999 950 56

Tego Regaleinlage für 30 Aerosoldosen, 50 x 47 cm, endlos erweiterbar

Art.-Nr.: 999 950 30



### TerraLight-Aufsteller

fertig bestückt, bestehend aus

- 1 x TerraLight Netzteil DE
- 2 x TerraLight Verbindungskabel 1 m
- 1 x TerraLight 2-fach-Verteiler
- 1 x TerraLight 4-fach-Verteilerstrang
- 1 x TerraLight Garten- und Objektstrahler warmweiß
- 1 x TerraLight Einzelspot eckig 60 x 60 mm Edelstahl V4A gebürstet, warmweiß
- 1 x TerraLight Einzelspot eckig 60 x 60 mm anthrazit DB 703 FS, kaltweiß
- 1 x TerraLight Einzelspot rund Ø 60 anthrazit DB 703 FS, warmweiß
- 1 x TerraLight Einzelspot rund Ø 60 Edelstahl V4A gebürstet, kaltweiß

Art.-Nr.: 505 70 92



## Chep Palette Bodendisplay

Präsentationsmöglichkeit für 60 Kartuschen oder 24 Aerosoldosen/Flaschen

Art.-Nr.: 900 01



Inhalt



Anordnung der Kartuschenspitzen

PRÄSENTATIONSBEISPIELE:



**Allcon 10<sup>®</sup>**

Art.-Nr.: 260 100 310

Inhalt: 60 Kartuschen



## Trockenbau-Profilkleber

Art.-Nr.: 251 310 1

Inhalt: 60 Kartuschen



## Haftschrnierstoff

Art.-Nr.: 298 1 500

Inhalt: 24 Dosen

# Alphabetische Produktübersicht

2-K Epoxy Reparaturharz transparent	Seite 55		
2-K Epoxy Reparaturharz	Seite 55		
2-K Holzspachtel	Seite 57		
2-K Speed Zargenschaum	Seite 83		
2-K Universal-Feinspachtel	Seite 57		
2-K Universal-Feinspachtel Härter	Seite 57		
2-K Zargenschaum	Seite 82		
2-K Zargenschaum -Premium-	Seite 82		
<b>A</b>			
Abfluss- und Rohrreiner	Seite 113		
Abflusstornado® Xtreme	Seite 110		
Abflusstornado®	Seite 110		
Abstreifeimer	Seite 182		
Acryl-Dichtstoff	Seite 35		
Adapter für Schlauchbeutel	Seite 179		
Adapterröhrchen für 2-K Zargenschaum			
-Premium-	Seite 180		
Adapterröhrchen, wiederverschließbar	Seite 180		
AdBlue®	Seite 120		
Aktivclean	Seite 65		
Akku-Dichtstoffpresse	Seite 139		
Allbond Buchsen- und Lagerkleber	Seite 17		
Allbond-Rohrdicht	Seite 17		
Allbond Schraubensicherung, hochfest	Seite 16		
Allbond Schraubensicherung, mittelfest	Seite 16		
Allbond-Black	Seite 15		
Allbond Displays	Seite 192		
Allbond-Filler-Set	Seite 15		
Allbond-Fluid	Seite 12		
Allbond-Primer	Seite 14		
Allbond-Set	Seite 12		
Allbond Speedy	Seite 14		
Allbond-Spray	Seite 13		
Allclean Oberflächenreiner	Seite 97		
Allcon 10+ Konstruktionsklebstoff	Seite 5		
Allcon 10® Konstruktionsklebstoff	Seite 4		
All-Seal Dachdicht	Seite 44		
Aluminiumstiel	Seite 131		
Aluminium-Teleskopstiel	Seite 131		
Ankerstangen	Seite 95		
Arbeitsschutzhandschuh -cool-	Seite 132		
Arbeitsschutzhandschuh -cut-	Seite 133		
Arbeitsschutzhandschuh -grip-	Seite 132		
Arbeitsschutzhandschuh -stone-	Seite 133		
Auftragsdüse für Beutelware	Seite 181		
Ausblaspumpe	Seite 94		
Auslaufhahn für beko Kanister	Seite 182		
Auslaufhahn für Stapelkanister	Seite 131		
Autobürste mit langem Stiel	Seite 131		
Autoschwamm, eckig	Seite 131		
<b>B</b>			
B1-Montageschaum	Seite 76		
B10 Universal-Öl	Seite 59		
Backofen- & Grillreiner	Seite 109		
Bad- & Sanitär-Silicon	Seite 37		
Bau-Silicon	Seite 37		
Blitz-Dübel	Seite 185		
Beschriftungssatz für Vario-Shop	Seite 189		
Bindemittel Snow	Seite 124		
Bio-Flex	Seite 40		
BIO-Handreinigungscreme	Seite 98		
Bio-Kalklöser	Seite 108		
Bit-Box 16-tlg. + Magnet-Bithalter	Seite 144		
Bit-Box 30-tlg.+ Schnellwechsel-Bithalter	Seite 144		
Bithalter mit Tiefenanschlag	Seite 144		
Bits Torx TX 20 x 50 mm	Seite 144		
Bits Torx TX 25 x 50 mm	Seite 144		
Bitu-Dicht	Seite 43		
Bitu-Dicht -silver-	Seite 43		
Bitumen Primer	Seite 175		
Bodenschieber	Seite 131		
Bohr- und Schneidöl	Seite 62		
Bohrsenker mit Tiefenanschlag, einstellbar	Seite 145		
Brandschutz-Silicon	Seite 36		
Bremsenreiner	Seite 63		
Brennerreiner	Seite 67		
Brunnenschaum	Seite 76		
BT-Universaldichtband	Seite 85		
BT-Reparaturband	Seite 85		
Butylband	Seite 89		
<b>C</b>			
Chep Palette Bodendisplay	Seite 194		
Ceral-Silicon	Seite 39		
Citrusreiner	Seite 64		
Clean & Polish	Seite 105		
<b>D</b>			
Dachdämmkleber	Seite 77		
Dicht- & Isolierband	Seite 91		
Dichtstoffpresse ProfiMax	Seite 139		
Dichtstoffpresse Ultra-Press	Seite 139		
Dichtstoff-Restentferner	Seite 46		
Display - Allbond Fluid	Seite 192		
Display - Fugenspachtel-Set 30-tlg.	Seite 142		
Display - Maxbond 2-K Hightec-Kleber 28 g	Seite 192		
Display - Maxbond Speed 2-K Hightec-Kleber 28 g	Seite 192		
Double-Action Sprühkopf, schwarz	Seite 131		
Druckluft-/Kältespray	Seite 71		
Druckluftspray	Seite 71		
Duschkabinenreiner	Seite 112		
Duschrinnenreiner	Seite 112		
<b>E</b>			
Edelstahl Reinigung + Pflege	Seite 66		
Einweg-Schutzhandschuhe	Seite 133		
Enteiserspray	Seite 122		
Ersatzdüsen für Silicondichtung -Spezial-	Seite 56		
Estrichklammern 6 x 70 mm	Seite 182		
Evolution Thekendisplays	Seite 191		
<b>F</b>			
Farbmustertafel - Acryl	Seite 190		
Farbmustertafel - Parkettfugendicht	Seite 190		
Farbmustertafel - Polymer pro10	Seite 190		
Farbmustertafel - Silicon pro4 Premium	Seite 190		
Farbmustertafel - Silicon PSS Premium	Seite 190		
Farbfächer Silicon pro4	Seite 190		
Farbfächer Silicon PSS	Seite 190		
Felgenbürste	Seite 131		
Fensterfolie	Seite 53		
Fibcon 15 PU-Faserleim	Seite 11		
Fibcon 5 PU-Faserleim	Seite 11		
Fibcon 60 PU-Faserleim	Seite 11		
Fibcon Stehhilfe	Seite 177		
Fixier- und Montagepads	Seite 154		
Fix-Kitt 2-K Epoxy Repair	Seite 54		
Fluoromarker Schreibspray	Seite 75		
Fugendichtband	Seite 52		
Fugen- und Flächenfüller	Seite 40		
Fugenfestiger	Seite 118		
Fugenfinger	Seite 151		
Fugenschnur, Fugenschnur Premium	Seite 151		
Fugenspachtel-Set für Dichtstoffe	Seite 142		
Füllarmatur für Gefäßfüller	Seite 184		
<b>G</b>			
Gecko transparent	Seite 9		
Gecko Hybrid POP	Seite 8		
Gecko Speed	Seite 10		
Gefäßfüller	Seite 73		
GLASS 1:100 Scheibenreiner	Seite 122		
Glättemittel für Dichtstoffe	Seite 114		
Glättespachtel	Seite 142		
Gleitgel Kabel/Kunststoff	Seite 124		
Grünbelagentferner -Konzentrat-	Seite 102		
<b>H</b>			
Haftschmierstoff	Seite 58		
Handabzieher	Seite 131		
Handbürste	Seite 184		
Hand- & Flächendesinfektion	Seite 135		
Handclean Handschutzschaum	Seite 136		
Hand-Lotion beko-BEES	Seite 134		
Handwaschpaste -Spezial-	Seite 99		
Härter für Weißleim D4	Seite 26		
Heizkesselreiner	Seite 66		
Hinterfüllmaterial	Seite 183		
Holzenträger	Seite 102		
Holzgleit	Seite 119		
Holzkit Knetholzmasse	Seite 56		
Holzkit Verdünner	Seite 56		
Holzleim D3	Seite 26		
Holzpflgeöl	Seite 118		
Holzreiner	Seite 101		
HT-Silicon	Seite 39		
Hydro-Stop Flüssigbeschichtung halbflüssig	Seite 54		
Hydro-Stop Reparaturmasse pastös	Seite 54		
Hydro-Stop Sockelbeschichtung pastös	Seite 54		
Hydro-Stop Tape	Seite 86		
<b>I</b>			
Imprägnier-Spray Gewebe-/Leder	Seite 68		
Industrie-Reinigungstuch	Seite 99		
Info-Tafel KP-Band plus	Seite 190		
Injektionsmörtel	Seite 93		
Injektionsmörtel-SET	Seite 93		
Innengewindehülse	Seite 95		
Insekten-STOP	Seite 137		
Intensivreiner	Seite 65		
Interieurbürste	Seite 131		
Iso-Dicht	Seite 44		
Iso-Dicht-Band	Seite 90/91		
<b>J</b>			
Japan-Cutter	Seite 150		
Japan-Cutter Ersatzklingen	Seite 150		
<b>K</b>			
Kamin-Dicht	Seite 47		
Kaminscheibenreiner	Seite 67		
Karosserie-Dicht	Seite 46		
Kartuschenpresse Maxbond Side-by-Side	Seite 140		
Kartuschenpresse Power-Press	Seite 138		
Kartuschenpresse ProfiMax	Seite 138		
Kartuschenpresse Skelett Metall -PREMIUM-	Seite 138		
Kartuschenpresse Ultra-Press	Seite 138		
Kartuschenpresse Ultra-Press Side-by-Side	Seite 140		
Kartuschenpresse XXL Super-Press	Seite 140		
Kartuschenspitze lang 165 mm für PE-Kartuschen	Seite 178		
Kartuschenspitze Standard 105 mm für Alu-Kartuschen	Seite 178		
Kartuschenspitze Standard 105 mm für PE-Kartuschen	Seite 179		
Kartuschenspitze wiederverschließbar	Seite 178		
Kartuschenspitzen 105 mm	Seite 179		
Kartuschenspitzen 360° & -verlängerungen	Seite 178		
Kartuschenspitzen 360°	Seite 179		
Kartuschenspitzen V	Seite 179		
Kartuschenspitzen V M15	Seite 179		
Keramik-Spray	Seite 62		
Keramik- & HPL-Plattenkleber	Seite 27		
Klebe-Dämm-Schaum 2 in 1	Seite 79		
Koffer Füllgas-Set	Seite 184		
Koi-Microfasertuch	Seite 131		
Kontaktkleber	Seite 24		
KP-Band 100 plus	Seite 48-51		
KP-Band 150 plus	Seite 48-51		
Kunststoffeimer 12 l	Seite 131		
Kunststoff- und Glasreiner	Seite 106		
Kraft-Sprühkleber	Seite 25		
<b>L</b>			
Lebensmittel-Schmieröl H1	Seite 70		
Lebensmittel-Silicon	Seite 36		
Lecksuchspray	Seite 69		
Lecksuchspray -PREMIUM-	Seite 68		
Leimschicht	Seite 143		
LK-Dicht	Seite 47		
Lochblechseitenwand für Vario-Shop	Seite 189		
Lochblechrückwand für Vario-Shop	Seite 189		
<b>M</b>			
Magazin für 96 Kartuschen	Seite 190		
Maler-Acryl Turbo	Seite 33		
Markierspray	Seite 74		
Maxbond 2-K Hightec-Kleber	Seite 18		
Maxbond Displays	Seite 192		
Maxbond PEPP	Seite 20		
Maxbond Speed 2-K Hightec-Kleber	Seite 19		
Metallic-Flex	Seite 42		
Meterstab beko	Seite 149		
Microfasertuch	Seite 131		
Mischrohr für 2-K Speed Zargenschaum	Seite 180		
Mix Display - Allbond-Schraubensicherung und -Fluid	Seite 192		
MK-Fest Montagekleber	Seite 23		
Montageschaum	Seite 80		
Montageschaum COOL Winter	Seite 80		
MS-Flex Kleben + Dichten	Seite 22		
MS-Flex transparent	Seite 22		
Multi-/Felgenbürste klein	Seite 131		

# Alphabetische Produktübersicht

Multi-Power-Tape	Seite 88	Schließzylinderspray	Seite 60	TERRASYS Plattenlager Flex	Seite 163
Muster-Brett Allcon 10+	Seite 191	Schnellrostlöser BlueForce	Seite 63	TERRASYS Plattenlager SN	Seite 163
Muster-Brett Allcon 10®, liegend	Seite 191	Schnell-Verschluss-Adapter für		TERRASYS Platten-Stelzlager	Seite 162
Muster-Brett Allcon 10®, stehend	Seite 191	Dichtstoffpresse ProfiMax	Seite 139	TERRASYS Platten-Stelzager Pads	Seite 159
Muster-Brett Gecko	Seite 191	Schraubendoktor	Seite 145	TERRASYS Schienengleiter	Seite 156
Muster-Brett Maxbond	Seite 191	Schutzbrille ipro clear	Seite 134	TERRASYS Stelzlager	Seite 162
Muster-Tasse Maxbond PEPP	Seite 191	Schutzbrille ipro sun	Seite 134	TERRASYS Stelzager Pads	Seite 160
Muster-Brett Tackcon	Seite 191	Schwamm weich, für Oberflächenpflege	Seite 131	TERRASYS Systemverbinder 20/60	Seite 152
Muster-Brett Trockenbau-Profilkleber	Seite 191	Schwedenmesser Standard mit Edelstahlklinge	Seite 150	TERRASYS Systemverbinder 40/60	Seite 153
<b>N</b>		Schwerlast-Müllsäcke	Seite 185	TERRASYS Systemverbinder Vario Plus	Seite 155
NBS-Pistole BlackStar	Seite 141	Schwimmbad-Silicon	Seite 38	TERRASYS Unkrautvlies	Seite 163
NBS-Pistole BLUE	Seite 141	SealCon Spezial-Dichtmasse	Seite 57	TERRASYS Unterlage Pads	Seite 159
NBS-Pistole LongStar -Spezial-	Seite 140	Siebhülse mit Zulassung	Seite 95	TERRASYS Unterlage Rolle	Seite 159
NBS-Pistole RockStar	Seite 141	Siebhülse ohne Zulassung	Seite 95	TFT-/LCD-Bildschirmreiner	Seite 100
NBS-Pistole SilverStar	Seite 141	Silicon glasklar	Seite 38	Theken-Verkaufs-Displays	Seite 192
Neutralreiniger	Seite 106	Silicon Primer	Seite 174	Trockenbau Profilkleber	Seite 21
Niederdrucksprüher	Seite 176	Silicon pro4 Premium	Seite 28/29		
Niederdrucksprüher -Spezial-	Seite 176	Silicon PSS Premium-Sanitär-Silicon	Seite 30/31	<b>U</b>	
<b>O</b>		Silicondichtung -Spezial-	Seite 56	Ultra-Gel Felgenreiniger	Seite 121
Ölfleckenentferner	Seite 123	Siliconspray	Seite 61	Universal-Sprühflasche 500 ml	Seite 177
Oxalsäure 3,5%	Seite 103	SLIDE 10 Glättmittel Konzentrat 1:10	Seite 114	Universal-Reiniger	Seite 81
<b>P</b>		Snow Bindemittel	Seite 124	Universal-Imprägnierung Stein/Holz	Seite 117
Parkettfugendicht	Seite 41	Sockelleistenschraube Liko vermessingt	Seite 185	Urinsteinentferner und WC-Reiniger	Seite 113
Parkett- und Laminatreiniger	Seite 103	Sockelleistenschraube Liko vernickelt	Seite 185	<b>V</b>	
Performance No. 1 Bodenreiniger	Seite 126	Sommerscheibenreiniger	Seite 123	Vario-Shop Präsentationsregal	Seite 188
Performance No. 2 Allzweckreiniger	Seite 126	Spachtel für TERRASYS Hirnholzversiegelung	Seite 143	Vario-Shop Lochblechrückwand mit Eurolochung	Seite 189
Performance No. 3 Felgenreiniger	Seite 127	Spachteldüse für PE-Kartuschen	Seite 181	Vario-Shop Tiefziehteile	Seite 188/189
Performance No. 5 Kunststoffpflege	Seite 128	Spanngurt 8,0 m lang	Seite 143	Verbundmörtel	Seite 92
Performance No. 6 Shampoo	Seite 128	SPEED-EX - der Abbeizer	Seite 120	Verbundmörtel-Set	Seite 92
Performance No. 7 Glasreiniger	Seite 129	SPEED-EX - Pistole	Seite 176	Verlängerungsröhren, für Mischrohr	
Performance No. 8 Flächenveredelung	Seite 129	Spezial-Kalklöser	Seite 108	2-K Speed Zargenschaum	Seite 180
Performance No. 9 Motorkonservierer	Seite 130	Sperri- und Isoliergrund	Seite 70	Verlängerungsröhren konisch für	
Performance Rundflasche 750 ml	Seite 131	Spiegelklebeband	Seite 89	NBS-Pistole RockStar	Seite 181
Performance Rundflasche inkl. Sprühkopf	Seite 131	Sprühfett Spezial mit PTFE	Seite 60	Verschlusskappe für PE-Kartuschen	Seite 181
PERI-Schaum	Seite 78	Sprühflasche 1000 ml leer (PE-Rundflasche)	Seite 177	Vogel-Spikes-Kleber	Seite 23
Pistolenschaum	Seite 78	Sprühflasche 500 ml leer (PE-Rundflasche)	Seite 177	<b>W</b>	
Pistolenschaum COOL Winter	Seite 80	Sprühkleber -Spezial- 2 in 1	Seite 25	Wannenträger-Fixierschaum	Seite 83
Pistolenschaum flexibel	Seite 81	Sprühprimer	Seite 175	Waschbürste gewinkelt mit Wasserdurchlauf	Seite 131
Pistolenschaum XXL - 45	Seite 79	Spülkastenreiniger flüssig	Seite 111	Waschbürste mit Wasserdurchlauf	Seite 131
Pistolenschaum XXL - 65	Seite 79	Spülkasten-Sticks	Seite 111	WDVS-Klebschaum B1	Seite 77
Polymer pro10®	Seite 32	Spülkasten-Tabs	Seite 111	Weißbleim D3	Seite 27
Polymer Primer	Seite 174	Stahldrahtbürste	Seite 94	Werkstattbesen	Seite 131
Premium-Acryl mit 20% Dehnung	Seite 34	Stripfix	Seite 88	Winkelstück 45° für Kartuschenspitze	Seite 181
Premium-Alu-Tape	Seite 87	Strukturdicht	Seite 34	WPC-Reiniger	Seite 100
Premium-Farbvertiefer Stein/Beton	Seite 117	Super-Kraftreiniger	Seite 98	W-Stop Reparaturdichtmasse	Seite 45
Premium-Imprägnierung Stein/Beton	Seite 116	<b>T</b>		Wund-Schnellverband	Seite 135
Premium-Reiniger für Zementschleier/ Verkrustungen	Seite 105	Tackcon	Seite 6	<b>X</b>	
Premium-Seifenreiniger/-Steinseife	Seite 104	Tackcon transparent	Seite 7	X-Clean 1:3 Kraftreiniger	Seite 97
Pro Tack 1000 - glasklar	Seite 84	Tego Regaleinlagen	Seite 193	X-Clean Kraftreiniger -Konzentrat-	Seite 96
Profi-Cuttermesser blau, Display à 24 Messer	Seite 150	Teleskopstiel mit Wasserdurchlauf	Seite 131	X-Clean-Set	Seite 96
Profi-Cuttermesser	Seite 150	TerraLight 2-fach-Verteiler	Seite 170	Xtreme Tape/-Strips - gewebearmiert	Seite 84
Profi-Maßband 3 m/5 m/8 m	Seite 149	TerraLight 3-fach-Verteiler	Seite 170	<b>Z</b>	
Profi-Schleifmatte	Seite 148	TerraLight 4-fach-Verteilerstrang	Seite 170	Zahnspachtel B11	Seite 142
Profi-Schleifschwamm	Seite 148	TerraLight Abschlusskappe	Seite 170	Ze-FIX Schnellzement	Seite 125
Prospekthalter „PRODUKT INFO“	Seite 186	TerraLight-Aufsteller	Seite 193	Zementschleierentferner	Seite 104
Protection Ergo Knieschoner	Seite 134	TerraLight Basis-4er-Set	Seite 168	Zimmermannsbleistift	Seite 149
PTFE-Trockengleitspray	Seite 61	TerraLight Einzelspot quadratisch	Seite 169	Zink-Spray -silbergrau-	Seite 72
PU-Dichtstoff Primer	Seite 174	TerraLight Einzelspot rund	Seite 169	Zink-Spray -matgrau-	Seite 73
PU-Kraftkleber	Seite 24	TerraLight Garten- und Objektstrahler	Seite 172	Zwangsmischer für Maxbond, -Speed, -PEPP	Seite 19
<b>Q</b>		TerraLight HM-Lochsäge	Seite 171	Zwangsmischer für Injektions- und Verbundmörtel	Seite 92
QUAD-SDS plus Hammerbohrer	Seite 146	TerraLight Netzteil	Seite 169		
QUAD-SDS plus Hammerbohrer-Kassette 7-teilig	Seite 147	TerraLight Outdoor-WLAN-Steckdose	Seite 171		
Quickclean Reinigungstuch/Nachfüllpack	Seite 99	TerraLight Verbindungskabel	Seite 170		
<b>R</b>		TERRASYS Abstandhalter	Seite 158		
Rauchmelder-Prüfgas	Seite 69	TERRASYS Abschlusskappe für System 40/60	Seite 154		
Regaltopper beko 100 x 35 cm	Seite 187	TERRASYS Abstandsplättchen	Seite 157		
Regaltopper Chemische Produkte Baustoffe	Seite 187	TERRASYS Alu-Unterkonstruktion			
Regaltopper Chemische Produkte Holz	Seite 187	System 20/60	Seite 152		
Regaltopper Chemische Produkte Maler	Seite 187	TERRASYS Alu-Unterkonstruktion			
Regaltopper Chemische Produkte Sanitär	Seite 187	System 40/60	Seite 153		
Regaltopper KP-Band plus	Seite 187	TERRASYS Alu-Unterkonstruktion			
Regaltopper pro4 Premium-Silicon	Seite 187	Vario Plus	Seite 155		
Regaltopper PSS Premium-Sanitär-Silicon	Seite 187	TERRASYS Distanz- und Belüftungsband	Seite 160		
Regaltopper TerraLight	Seite 187	TERRASYS Distanzscheibe Flex	Seite 163		
Regaltopper TERRASYS	Seite 187	TERRASYS Edelstahl-Bohrschraube	Seite 158		
Rostfleckenentferner	Seite 101	TERRASYS Edelstahl-Terrassenschraube	Seite 158		
<b>S</b>		TERRASYS Entkopplungsband EPDM	Seite 154		
Sanitär-Reiniger	Seite 107	TERRASYS ErgoSpeed® Auflageteller	Seite 167		
Scheibenfrostschutz -Konzentrat-	Seite 121	TERRASYS ErgoSpeed® Höhensockel	Seite 167		
Schimmelentferner	Seite 109	TERRASYS ErgoSpeed® Justierschlüssel	Seite 167		
		TERRASYS ErgoSpeed® Stelzlager	Seite 166		
		TERRASYS Hirnholz- und Kantenversiegelung	Seite 42		

Farbabweichungen der Abbildungen sowie technische Änderungen und Irrtümer vorbehalten.

# Artikelnummernverzeichnis

## 1

101 155 25	TERRASYS Bohrschraube Linsenkopf mit Flansch 5,5 x 25 mm	Seite 155
101 748 19	Edelstahl-Bohrschraube (C1) 4,8 x 19 mm mit Bohrspitze, 1 Pack = 100 Stück	Seite 158
101 748 32	Edelstahl-Bohrschraube (A2) 4,8 x 32 mm mit Bohrspitze, 1 Pack = 100 Stück	Seite 158
101 748 38	Edelstahl-Bohrschraube (A2) 4,8 x 38 mm mit Bohrspitze, 1 Pack = 100 Stück	Seite 158
101 748 45	Edelstahl-Bohrschraube (A2) 4,8 x 45 mm mit Bohrspitze, 1 Pack = 100 Stück	Seite 158
101 850 50	Edelstahl-Terrassenbelagschraube (C1) 5 x 50 mm mit Bohrspitze	Seite 158
101 850 60	Edelstahl-Terrassenbelagschraube (C1) 5 x 60 mm mit Bohrspitze	Seite 158
101 850 70	Edelstahl-Terrassenbelagschraube (C1) 5 x 70 mm mit Bohrspitze	Seite 158
105 1 101	Liko vernickelt 3,5 x 50mm + Blitz-Dübel 5 x 31mm, 1 Pack = je 100 Stück	Seite 185
105 1 51	Liko vernickelt 3,5 x 50mm + Blitz-Dübel 5 x 31mm, 1 Pack = je 50 Stück	Seite 185
105 135 50	Sockelleistenschraube Liko vernickelt 3,5 x 50 mm, 1 Pack = 100 Stück	Seite 185
105 2 101	Liko vermessingt 3,5 x 50mm + Blitz-Dübel 5 x 31mm, 1 Pack = je 100 Stück	Seite 185
105 2 51	Liko vermessingt 3,5 x 50mm + Blitz-Dübel 5 x 31mm, 1 Pack = je 50 Stück	Seite 185
105 235 50	Sockelleistenschraube Liko vermessingt 3,5 x 50 mm, 1 Pack = 100 Stück	Seite 185

## 2

200 006	Hinterfüllmaterial Ø 6 mm x 5 m DE/IT/FR	Seite 183
200 006 01	Hinterfüllmaterial Ø 6 mm x 2.500 m	Seite 183
200 006 0100	Hinterfüllmaterial Ø 6 mm x 100 m, im Kartonspender	Seite 183
200 008	Hinterfüllmaterial Ø 8 mm x 5 m DE/IT/FR	Seite 183
200 008 01	Hinterfüllmaterial Ø 8 mm x 1.500 m	Seite 183
200 008 0100	Hinterfüllmaterial Ø 8 mm x 100 m, im Kartonspender	Seite 183
200 010	Hinterfüllmaterial Ø 10 mm x 5 m DE/IT/FR	Seite 183
200 010 01	Hinterfüllmaterial Ø 10 mm x 1.150 m	Seite 183
200 010 0100	Hinterfüllmaterial Ø 10 mm x 100 m, im Kartonspender	Seite 183
200 015	Hinterfüllmaterial Ø 15 mm x 5 m DE/IT/FR	Seite 183
200 015 01	Hinterfüllmaterial Ø 15 mm x 550 m	Seite 183
200 015 0100	Hinterfüllmaterial Ø 15 mm x 100 m, im Kartonspender	Seite 183
200 020	Hinterfüllmaterial Ø 20 mm x 5 m DE/IT/FR	Seite 183
200 020 0050	Hinterfüllmaterial Ø 20 mm x 50 m, im Kartonspender	Seite 183
200 020 01	Hinterfüllmaterial Ø 20 mm x 350 m	Seite 183
200 025	Hinterfüllmaterial Ø 25 mm x 4 m DE/IT/FR	Seite 183
200 025 0050	Hinterfüllmaterial Ø 25 mm x 50 m, im Kartonspender	Seite 183
200 025 01	Hinterfüllmaterial Ø 25 mm x 200 m	Seite 183
200 2 0100	Glättemittel für Dichtstoffe, gebrauchsfertig, 100-ml-Flasche inkl. Sprühkopf	Seite 114
200 2 0500	Glättemittel für Dichtstoffe, gebrauchsfertig, Sprühflasche 500 ml	Seite 114
200 2 1000	Glättemittel für Dichtstoffe, gebrauchsfertig, 1-Flasche inkl. Sprühkopf	Seite 114
200 2 2500	SLIDE 10 Glättemittel Konzentrat 1:10, 250 ml	Seite 114
200 2 5000	Glättemittel für Dichtstoffe, gebrauchsfertig, 5-l-Kanister	Seite 114
200 248 01	Spachtel für TERRASYS Himmlholzsiegelung	Seite 143
200 248 02	beko Leimspachtel, gezahnt	Seite 143
200 3	Fugenspachtel-Set für Dichtstoffe, 4-teilig DE/IT/FR/PL/EN	Seite 142
200 3 030	Display - Fugenspachtel-Set 30-tlg., bestückt DE/IT/FR/PL/EN	Seite 142
200 4 01	Glättespachtel, im Blisterkarton DE/IT/FR/PL/EN	Seite 142
200 4 032	Display - Fugen- u. Glättespachtel-Set, bestückt	Seite 142
200 4 180	Zahnsachtel B11 180 mm	Seite 142
200 5 820	Fugenschurz KugelØ 8/20 mm blau 10er-Set	Seite 151
200 5 1224	Fugenschurz KugelØ 12/24 mm grün 10er-Set	Seite 151
200 5 1628	Fugenschurz KugelØ 16/28 mm rot 10er-Set	Seite 151
200 5 001	Set: Fugenschurz KugelØ 8/20 mm, 12/24 mm und 16/28 mm	Seite 151
200 5 008	Abstreifeimer B 1	Seite 182
200 6 1210	Fugenfinger 12/10 mm 3er-Set DE/IT/FR/PL/EN	Seite 151
200 6 1816	Fugenfinger 18/16 mm 3er-Set DE/IT/FR/PL/EN	Seite 151
200 6 2420	Fugenfinger 24/20 mm 3er-Set DE/IT/FR/PL/EN	Seite 151
200 6 001	Set: Fugenfinger 12/10 mm, 18/16 mm und 24/20 mm DE/IT/FR/PL/EN	Seite 151
210 01	Polymer pro10 <sup>®</sup> 310 ml transparent	Seite 32
210 02	Polymer pro10 <sup>®</sup> 310 ml weiß	Seite 32
210 03	Polymer pro10 <sup>®</sup> 310 ml lichtgrau	Seite 32
210 04	Polymer pro10 <sup>®</sup> 310 ml manhattan	Seite 32
210 05	Polymer pro10 <sup>®</sup> 310 ml betongrau	Seite 32
210 07	Polymer pro10 <sup>®</sup> 310 ml bahamabeige/eiche-hell	Seite 32
210 10	Polymer pro10 <sup>®</sup> 310 ml schwarz	Seite 32
210 11	Polymer pro10 <sup>®</sup> 310 ml mittelbraun/buche-/eiche-dunkel	Seite 32
210 13	Polymer pro10 <sup>®</sup> 310 ml silbergrau	Seite 32
210 14	Polymer pro10 <sup>®</sup> 310 ml anthrazit	Seite 32
210 20	Polymer pro10 <sup>®</sup> 310 ml zementgrau	Seite 32
219 01	Schwimmbad-Silicon 310 ml transparent	Seite 38
222 01	Bau-Silicon 310 ml transparent	Seite 37
222 02	Bau-Silicon 310 ml weiß	Seite 37
222 600 01	Bau-Silicon Beutel 600 ml transparent	Seite 37
222 600 02	Bau-Silicon Beutel 600 ml weiß	Seite 37
223 01	Parkettfugendicht 310 ml ahorn/kiefer DE/IT/FR	Seite 41
223 02	Parkettfugendicht 310 ml buche-hell DE/IT/FR	Seite 41
223 03	Parkettfugendicht 310 ml buche-dunkel DE/IT/FR	Seite 41
223 04	Parkettfugendicht 310 ml eiche-hell DE/IT/FR	Seite 41
223 05	Parkettfugendicht 310 ml eiche-dunkel DE/IT/FR	Seite 41
223 06	Parkettfugendicht 310 ml esche DE/IT/FR	Seite 41
223 07	Parkettfugendicht 310 ml kirsch/mahagoni DE/IT/FR	Seite 41
223 08	Parkettfugendicht 310 ml nussbaum DE/IT/FR	Seite 41
223 09	Parkettfugendicht 310 ml weiß/eiche-gelakt DE/IT/FR	Seite 41
223 1	Farbmustertafel - Parkettfugendicht	Seite 190
223 10	Parkettfugendicht 310 ml schwarz DE/IT/FR	Seite 41
223 11	Parkettfugendicht 310 ml hellgrau DE/IT/FR	Seite 41
223 12	Parkettfugendicht 310 ml dunkelgrau DE/IT/FR	Seite 41
224 01	Silicon pro4 Premium 310 ml transparent	Seite 28/29
224 02	Silicon pro4 Premium 310 ml weiß	Seite 28/29
224 03	Silicon pro4 Premium 310 ml lichtgrau	Seite 28/29
224 04	Silicon pro4 Premium 310 ml manhattan	Seite 28/29
224 05	Silicon pro4 Premium 310 ml betongrau	Seite 28/29
224 06	Silicon pro4 Premium 310 ml ahorn/ahorn	Seite 28/29
224 07	Silicon pro4 Premium 310 ml bahamabeige/eiche-hell	Seite 28/29
224 08	Silicon pro4 Premium 310 ml hellbraun/buche-hell	Seite 28/29
224 09	Silicon pro4 Premium 310 ml dunkelbraun/mahagoni	Seite 28/29
224 1	Farbmustertafel - Silicon pro4 Premium	Seite 190

224 1 300	Dichtstoff-Restentferner 300 ml	Seite 46
224 1 992	Farbfächer Silicon pro4	Seite 190
224 10	Silicon pro4 Premium 310 ml schwarz	Seite 28/29
224 100	Silicon Primer 100 ml Dose, für alle Untergründe	Seite 174
224 11	Silicon pro4 Premium 310 ml mittelbraun/buche-/eiche-dunkel	Seite 28/29
224 12	Silicon pro4 Premium 310 ml caramel/fichte/lärche	Seite 28/29
224 13	Silicon pro4 Premium 310 ml silbergrau	Seite 28/29
224 14	Silicon pro4 Premium 310 ml anthrazit	Seite 28/29
224 15	Silicon pro4 Premium 310 ml alusilber	Seite 28/29
224 16	Silicon pro4 Premium 310 ml terrakotta	Seite 28/29
224 17	Silicon pro4 Premium 310 ml grautransparent	Seite 28/29
224 18	Silicon pro4 Premium 310 ml altweiß	Seite 28/29
224 19	Silicon pro4 Premium 310 ml pergamon	Seite 28/29
224 20	Silicon pro4 Premium 310 ml zementgrau	Seite 28/29
224 21	Silicon pro4 Premium 310 ml basalt	Seite 28/29
224 22	Silicon pro4 Premium 310 ml eiche	Seite 28/29
224 23	Silicon pro4 Premium 310 ml kastanie	Seite 28/29
224 24	Silicon pro4 Premium 310 ml nussbaum	Seite 28/29
224 25	Silicon pro4 Premium 310 ml bronze	Seite 28/29
224 26	Silicon pro4 Premium 310 ml dunkelgrau	Seite 28/29
224 27	Silicon pro4 Premium 310 ml sanitärgrau	Seite 28/29
224 29	Silicon pro4 Premium 310 ml beige/erle	Seite 28/29
224 30	Silicon pro4 Premium 310 ml beige/grau/esche	Seite 28/29
224 31	Silicon pro4 Premium 310 ml beige/braun/pinie	Seite 28/29
224 32	Silicon pro4 Premium 310 ml ockerbraun/rothbuche	Seite 28/29
224 33	Silicon pro4 Premium 310 ml graubraun/nuss	Seite 28/29
224 34	Silicon pro4 Premium 310 ml blassbraun/teak	Seite 28/29
224 600 01	Siliconbeutel pro4 Premium 600 ml transparent	Seite 28/29
224 600 02	Siliconbeutel pro4 Premium 600 ml weiß	Seite 28/29
224 600 13	Siliconbeutel pro4 Premium 600 ml silbergrau	Seite 28/29
224 600 27	Siliconbeutel pro4 Premium 600 ml sanitärgrau	Seite 28/29
225 01	Bad- & Sanitär-Silicon 310 ml transparent	Seite 37
225 02	Bad- & Sanitär-Silicon 310 ml weiß	Seite 37
225 04	Bad- & Sanitär-Silicon 310 ml manhattan	Seite 37
225 05	Bad- & Sanitär-Silicon 310 ml betongrau	Seite 37
225 07	Bad- & Sanitär-Silicon 310 ml bahamabeige	Seite 37
225 10	Bad- & Sanitär-Silicon 310 ml schwarz	Seite 37
225 13	Bad- & Sanitär-Silicon 310 ml silbergrau	Seite 37
225 100 01	Silicon PSS Premium-Sanitär-Silicon 310 ml transparent	Seite 30/31
225 100 02	Silicon PSS Premium-Sanitär-Silicon 310 ml weiß	Seite 30/31
225 100 03	Silicon PSS Premium-Sanitär-Silicon 310 ml lichtgrau	Seite 30/31
225 100 04	Silicon PSS Premium-Sanitär-Silicon 310 ml manhattan	Seite 30/31
225 100 05	Silicon PSS Premium-Sanitär-Silicon 310 ml betongrau	Seite 30/31
225 100 06	Silicon PSS Premium-Sanitär-Silicon 310 ml jasmin	Seite 30/31
225 100 1	Farbmustertafel - Silicon PSS Premium	Seite 190
225 100 10	Silicon PSS Premium-Sanitär-Silicon 310 ml schwarz	Seite 30/31
225 100 13	Silicon PSS Premium-Sanitär-Silicon 310 ml silbergrau	Seite 30/31
225 100 14	Silicon PSS Premium-Sanitär-Silicon 310 ml anthrazit	Seite 30/31
225 100 18	Silicon PSS Premium-Sanitär-Silicon 310 ml altweiß	Seite 30/31
225 100 19	Silicon PSS Premium-Sanitär-Silicon 310 ml pergamon	Seite 30/31
225 100 20	Silicon PSS Premium-Sanitär-Silicon 310 ml zementgrau	Seite 30/31
225 100 21	Silicon PSS Premium-Sanitär-Silicon 310 ml basalt	Seite 30/31
225 100 26	Silicon PSS Premium-Sanitär-Silicon 310 ml dunkelgrau	Seite 30/31
225 100 41	Silicon PSS Premium-Sanitär-Silicon 310 ml titangrau	Seite 30/31
225 100 42	Silicon PSS Premium-Sanitär-Silicon 310 ml sandgrau	Seite 30/31
225 100 43	Silicon PSS Premium-Sanitär-Silicon 310 ml strandbeige	Seite 30/31
225 100 44	Silicon PSS Premium-Sanitär-Silicon 310 ml nebel	Seite 30/31
225 100 45	Silicon PSS Premium-Sanitär-Silicon 310 ml grau	Seite 30/31
225 100 46	Silicon PSS Premium-Sanitär-Silicon 310 ml asphaltgrau	Seite 30/31
225 100 47	Silicon PSS Premium-Sanitär-Silicon 310 ml steingrau	Seite 30/31
225 100 48	Silicon PSS Premium-Sanitär-Silicon 310 ml sanitärgrau	Seite 30/31
225 100 49	Silicon PSS Premium-Sanitär-Silicon 310 ml hellgrau	Seite 30/31
225 100 78	Silicon PSS Premium-Sanitär-Silicon 310 ml umbragrau	Seite 30/31
225 100 79	Silicon PSS Premium-Sanitär-Silicon 310 ml quarzgrau	Seite 30/31
225 100 80	Silicon PSS Premium-Sanitär-Silicon 310 ml fugengrau	Seite 30/31
225 100 81	Silicon PSS Premium-Sanitär-Silicon 310 ml achatgrau	Seite 30/31
225 100 1 992	Farbfächer - Silicon PSS Premium	Seite 190
225 310 01	Silicon glasklar - transparent 310 ml DE/IT/FR	Seite 38
226 01	HT-Silicon 310 ml dunkelrot (bis +300° C)	Seite 39
226 200 02	Silicondichtung -Spezial- 200 ml schwarz	Seite 56
227 01	Lebensmittel-Silicon 310 ml transparent	Seite 36
228 02	Brandschutz-Silicon 310 ml weiß	Seite 36
228 03	Brandschutz-Silicon 310 ml grau	Seite 36
229 310 1	Cerak-Silicon 310 ml schwarz	Seite 39
230 1	Farbmustertafel - Acryl, Premium-Acryl, Strukturdicht, Maler-Acryl Turbo	Seite 190
230 300	Acryl-Dichtstoff 310 ml WEISS DE/IT/FR	Seite 35
230 300 010	Maler-Acryl Turbo 310 ml weiß DE/IT/FR	Seite 33
230 300 020	Premium-Acryl mit 20% Dehnung 310 ml weiß DE/IT/FR	Seite 34
230 303	Acryl-Dichtstoff 400 ml Beutelware weiß	Seite 35
230 310	Acryl-Dichtstoff 310 ml grau DE/IT/FR	Seite 35
230 310 10	Acryl-Dichtstoff 310 ml schwarz DE/IT/FR	Seite 35
230 310 11	Acryl-Dichtstoff 310 ml braun DE/IT/FR	Seite 35
230 320	Acryl-Dichtstoff 310 ml transparent DE/IT/FR	Seite 35
230 330	Strukturdicht 310 ml weiß-strukturiert, Körnung 1 fein	Seite 34
230 332	Strukturdicht 310 ml weiß-strukturiert, Körnung 2 mittel	Seite 34
230 333	Strukturdicht 310 ml weiß-strukturiert, Körnung 3 grob	Seite 34
230 400 020	Premium-Acryl mit 20% Dehnung 400 ml Beutelware weiß	Seite 34
230 600 020	Premium-Acryl mit 20% Dehnung 600 ml Beutelware weiß	Seite 34
230 505	LK-Dicht 310 ml grau	Seite 47
230 505 0600	LK-Dicht 600 ml Beutelware grau	Seite 47
230 8 310	Kamin-Dicht 310 ml schwarz (bis +1500° C)	Seite 47
231 500 1	Bio-Flex 500 ml Beutelware kork-braun	Seite 40
232 01	Holz kitt Knehtolzmasse 110 g ahorn/kiefer	Seite 56
232 02	Holz kitt Knehtolzmasse 110 g buche-hell	Seite 56
232 03	Holz kitt Knehtolzmasse 110 g buche-dunkel	Seite 56

# Artikelnummernverzeichnis

232 04	Holz Kitt Knetholzmasse 110 g eiche-hell	Seite 56	260 100 500	Fibcon 5 PU-Faserleim 500 g DE/IT/FR	Seite 11
232 05	Holz Kitt Knetholzmasse 110 g eiche-dunkel	Seite 56	260 100 501	Fibcon 15 PU-Faserleim 500 g DE/IT/FR	Seite 11
232 06	Holz Kitt Knetholzmasse 110 g esche	Seite 56	260 100 502	Fibcon 60 PU-Faserleim 500 g DE/IT/FR	Seite 11
232 07	Holz Kitt Knetholzmasse 110 g kirsch/mahagoni	Seite 56	260 100 601	Fibcon 15 PU-Faserleim 6 kg	Seite 11
232 08	Holz Kitt Knetholzmasse 110 g nussbaum	Seite 56	260 100 602	Fibcon 60 PU-Faserleim 6 kg	Seite 11
232 100	Holz Kitt Verdünner 100 ml	Seite 56	260 100 808	Fibcon Stehhilfe	Seite 177
232 101 056	Fix-Kitt 2-K Epoxy Repair 56 g, im Blisterkarton DE/IT/FR/PL/EN	Seite 54	260 100 991	Muster-Brett Alcon 10 <sup>®</sup> , stehend	Seite 191
232 200 080	SealCon Spezial-Dichtmasse 80-ml-Tube DE/IT/FR	Seite 57	260 100 994	Musterbrett-Brett Alcon 10 <sup>®</sup> , liegend	Seite 191
232 300 0025	2-K Universal-Feinspachtel Härter: 25 g	Seite 57	260 114 16	Vario-Shop Tiefziehteil für 16 Performance-Flaschen 750 ml	Seite 189
232 300 1000	2-K Universal-Feinspachtel 1 kg weiß, inkl. rotem Härter	Seite 57	260 114 25	Vario-Shop Tiefziehteil für 25 Aerosoldosen 150 ml	Seite 189
232 350 1000	2-K Holzspachtel 1 kg ähnlich eiche, inkl. Härter	Seite 57	260 114 32	Vario-Shop Tiefziehteil für 32 Aerosoldosen 400/500/750/800 ml	Seite 188
232 400 310	Fugen- und Flächenfüller 310 ml weiß DE/IT/FR	Seite 40	260 114 525	Vario-Shop Tiefziehteil für 25 Kartuschen	Seite 188
233 300 01	All-Seal Dachdicht 310 ml transparent DE/IT/FR	Seite 44	260 114 55	Vario-Shop Tiefziehteil für 55 Kartuschen	Seite 188
234 310	Bitu-Dicht-silver- 310 ml silbergrau	Seite 43	260 114 313	Vario-Shop Lochblechseitenwand mit Eurolochung 313 x 338 mm	Seite 189
235 1 400	TeLine Sprühprimer 400 ml	Seite 175	260 114 712	Vario-Shop Lochblechrückwand mit Eurolochung 712 x 338 mm	Seite 188
235 310	Iso-Dicht 315 g blau	Seite 44	260 114 785	Vario-Shop eckig 785 x 385 mm	Seite 188
235 310 1	Iso-Dicht-Band 60 mm x 40 mm gelb, für Längsverklebung	Seite 90	260 114 999	Beschneigungsatz für Vario-Shop inkl. EAN-Codes	Seite 189
235 310 2	Iso-Dicht-Band 60 mm x 25 mm grün, für Anschlussverklebung	Seite 90	260 2 200	TeLine Sprühkleber-Spezial-2 in 1 200 ml	Seite 25
235 310 4	Iso-Dicht-Band 60 mm x 25 mm schwarz, multifunktional für außen	Seite 91	260 200 650	Kontaktkleber 650 g	Seite 24
235 600	Iso-Dicht 630 g Beutelware blau	Seite 44	261 1 15	Allbond-Primer 15 ml Pinselflasche, im Blisterkarton DE/IT/FR/PL/EN	Seite 14
235 66 715	beko Fugendichtband 66 mm x 6 m, für Fuge 7 - 15 mm	Seite 52	261 1 20	Allbond Speedy, 20 g	Seite 14
235 66 1020	beko Fugendichtband 66 mm x 4,5 m, für Fuge 10 - 20 mm	Seite 52	261 10	Allbond-Fluid 10 g, im Blisterkarton DE/IT/FR/PL/EN	Seite 12
235 7 070	Fensterfolie 70 mm x 50 m, vollflächig klebend DE/IT/FR/PL/EN	Seite 53	261 100 110	Allbond Schraubensicherung, hochfest, 10 ml, im Blisterkarton DE/IT/FR/PL/EN	Seite 16
235 7 100	Fensterfolie 100 mm x 50 m, vollflächig klebend DE/IT/FR/PL/EN	Seite 53	261 100 130	Allbond Schraubensicherung, hochfest, 30 ml, im Blisterkarton DE/IT/FR/PL/EN	Seite 16
235 7 140	Fensterfolie 140 mm x 50 m, vollflächig klebend DE/IT/FR/PL/EN	Seite 53	261 100 210	Allbond Schraubensicherung, mittelfest, 30 ml, im Blisterkarton DE/IT/FR/PL/EN	Seite 16
235 77 715	beko Fugendichtband 77 mm x 6 m, für Fuge 7 - 15 mm	Seite 52	261 100 230	Allbond Schraubensicherung, mittelfest, 10 ml, im Blisterkarton DE/IT/FR/PL/EN	Seite 16
235 77 1020	beko Fugendichtband 77 mm x 4,5 m, für Fuge 10 - 20 mm	Seite 52	261 100 410	Allbond Buchsen- und Lagerkleber, 10 ml, im Blisterkarton DE/IT/FR/PL/EN	Seite 17
235 8 070	Fensterfolie 70 mm x 50 m, ein- und wechselseitig klebend DE/IT/FR/PL/EN	Seite 53	261 100 430	Allbond Buchsen- und Lagerkleber, 30 ml, im Blisterkarton DE/IT/FR/PL/EN	Seite 17
235 8 100	Fensterfolie 100 mm x 50 m, ein- und wechselseitig klebend DE/IT/FR/PL/EN	Seite 53	261 100 550	Allbond-Rohrdicht 50 ml, im Blisterkarton DE/IT/FR/PL/EN	Seite 17
235 8 140	Fensterfolie 140 mm x 50 m, ein- und wechselseitig klebend DE/IT/FR/PL/EN	Seite 53	261 101 92	Mix Display - Allbond Schraubensicherung und Fluid, bestückt	Seite 192
236 006	Bitu-Dicht 6-kg-Eimer schwarz DE/IT/FR	Seite 43	261 150	Allbond-Spray Aktivator-Spray 150 ml	Seite 13
236 3 600	TeLine Bitumen Primer 600 ml	Seite 175	261 20	Allbond-Fluid 20 g, im Blisterkarton DE/IT/FR/PL/EN	Seite 12
236 310	Bitu-Dicht 310 ml schwarz DE/IT/FR	Seite 43	261 250	Allbond-Set: 50 g Allbond-Fluid + 150 ml Spray, im Blisterkarton DE/IT/FR/PL/EN	Seite 12
237 1 001	Hydro-Stop Flüssigbeschichtung halbflüssig 1-kg-Dose	Seite 54	261 250 2	Allbond-Set: 20 g Allbond-Fluid + 30 ml Spray, im Blisterkarton DE/IT/FR/PL/EN	Seite 12
237 1 007	Hydro-Stop Flüssigbeschichtung halbflüssig 7-kg-Eimer	Seite 54	261 250 3	Allbond-Set: 20 g Allbond-Fluid + 150 ml Spray, im Blisterkarton DE/IT/FR/PL/EN	Seite 12
237 1 014	Hydro-Stop Flüssigbeschichtung halbflüssig 14-kg-Eimer	Seite 54	261 250 4	Allbond-Set: 10 g Allbond Fluid + 30 ml Spray, im Blisterkarton DE/IT/FR/PL/EN	Seite 12
237 1 1000	W-Stop Reparaturdichtmasse 1+Dose grau	Seite 45	261 30	Allbond-Spray Aktivator-Spray 30 ml, im Blisterkarton DE/IT/FR/PL/EN	Seite 13
237 1 310	W-Stop Reparaturdichtmasse 310 ml grau	Seite 45	261 50	Allbond-Fluid 50 g, im Blisterkarton DE/IT/FR/PL/EN	Seite 12
237 2 001	Hydro-Stop Reparaturmasse pastös 1-kg-Dose	Seite 54	261 6 020	Schraubendoktor 20 g Tube, im Schiebepblist DE/IT/FR/PL/EN	Seite 145
237 2 007	Hydro-Stop Sockelbeschichtung pastös 7-kg-Eimer	Seite 54	261 6 91	Display - beko Schraubendoktor, bestückt mit 28 x 20 g Tube DE/IT/PL	Seite 145
237 3 300	Hydro-Stop Tape, 38 mm x 3 m DE/IT/FR	Seite 86	261 7 20	Allbond-Filler-Set: Allbond-Liquid + Allbond Filler, im Blisterkarton DE/IT/FR/PL/EN	Seite 15
238 1 1000	2-K Epoxy Reparatururharz 1 kg, inkl. 10 x Estrichklammern 6 x 70 mm	Seite 55	261 8 20	Allbond-Black 20 g, im Blisterkarton (DE, IT, FR, PL, EN)	Seite 15
238 2 8000	2-K Epoxy 8 kg transparent	Seite 55	261 92	Display - Allbond Fluid, bestückt	Seite 192
238 10 070	Estrichklammern 6 x 70 mm, Beutel à 10 Stück	Seite 182	262 001 1010	TERRASYS Entkopplungsband EPDM, 10 x 1 mm, schwarz, 1 Rolle à 10 m	Seite 154
239 310 1	Tackcon 310 ml transparent	Seite 7	262 001 6510	TERRASYS Entkopplungsband EPDM, 65 x 1 mm, schwarz, 1 Rolle à 10 m	Seite 154
240 220 1	Tackcon 195-Fass weiß	Seite 6	262 05 019	Dicht- & Isolierband 19 mm x 5 m Rolle, im Blisterkarton DE/IT/FR/PL/EN	Seite 91
240 220 3	Tackcon 195-Fass grau	Seite 6	262 100 012	beko-Stripfix 12 mm x 30 m Rolle	Seite 88
240 310 10	Tackcon Musterbrett	Seite 191	262 100 019	beko-Stripfix 19 mm x 30 m Rolle	Seite 88
240 310 1	Tackcon 310 ml weiß Superflex	Seite 6	262 100 312	beko-Stripfix 12 mm x 3 m Rolle	Seite 88
240 310 2	Tackcon 310 ml schwarz Superflex	Seite 6	262 100 319	beko-Stripfix 19 mm x 3 m Rolle	Seite 88
240 310 3	Tackcon 310 ml grau Superflex	Seite 6	262 20 2	Fixier- und Montagepads Ø 20 mm x 2 mm, 300 Stück im Blisterkarton	Seite 154
240 310 312	Evolution Theken-Verkaufs-Display, Tackcon	Seite 191	262 200 019	Spiegelklebeband 19 mm x 10 m, Doppelseitiges Klebeband DE/IT/FR	Seite 89
240 310 4	Tackcon 310 ml beige Superflex	Seite 6	262 205 251	Multi-Power-Tape 50 mm x 25 m, silber	Seite 88
240 310 5	Tackcon 310 ml dunkelbraun Superflex	Seite 6	262 205 252	Multi-Power-Tape 50 mm x 25 m, schwarz	Seite 88
240 310 7	Tackcon 310 ml dunkelgrau Superflex	Seite 6	262 205 501	Multi-Power-Tape 50 mm x 50 m, silber	Seite 88
240 600 1	Tackcon 600 ml Beutelware weiß Superflex	Seite 6	262 205 502	Multi-Power-Tape 50 mm x 50 m, schwarz	Seite 88
240 600 2	Tackcon 600 ml Beutelware schwarz Superflex	Seite 6	262 3 050	Premium Alu-Tape, 50 mm x 50 m	Seite 87
240 600 3	Tackcon 600 ml Beutelware grau Superflex	Seite 6	262 300 019	Xtreme Tape - gewebearmiert, 19 mm x 10 m DE/IT/FR/EN	Seite 84
241 310	MK-Fest Montagekleber 310 ml weiß DE/IT/FR	Seite 23	262 300 070	Xtreme Tape STRIPS, gewebearmiert, 20 mm x 40 mm, 1 Pack = 70 Strips DE/IT/FR	Seite 84
242 310 01	Vogel-Spikes-Kleber 310 ml transparent	Seite 23	262 4 100	BT-Universaldichtband 100 mm breit x 10 m, alu-blank DE/IT/FR/PL/EN	Seite 85
243 310 1	Karosserie-Dicht 310 ml weiß Kleb-/Dichtmasse	Seite 46	262 4 150	BT-Universaldichtband 150 mm breit x 10 m, alu-blank DE/IT/FR/PL/EN	Seite 85
243 310 2	Karosserie-Dicht 310 ml schwarz Kleb-/Dichtmasse	Seite 46	262 4 300	BT-Universaldichtband 300 mm breit x 10 m, alu-blank DE/IT/FR/PL/EN	Seite 85
243 310 3	Karosserie-Dicht 310 ml grau Kleb-/Dichtmasse	Seite 46	262 4 50	BT-Universaldichtband 50 mm breit x 10 m, alu-blank DE/IT/FR/PL/EN	Seite 85
244 100 310	Keramik- & HPL-Plattenkleber 310 ml	Seite 27	262 4 75	BT-Universaldichtband 75 mm breit x 10 m, alu-blank DE/IT/FR/PL/EN	Seite 85
245 250	Polymer Primer 250 ml Dose	Seite 174	262 400 019	Pro Tack 1000 - glasklar UV-beständig, 19 mm x 10 m DE/IT/FR/EN	Seite 84
245 310 0	Gecko 300 ml transparent Kleb-/Dichtstoff	Seite 9	262 415 75	BT-Reparaturband 75 mm x 1,5 m, ALU-BLANK, im Blisterkarton DE/IT/FR/PL/EN	Seite 85
245 310 1	Gecko Hybrid POP 310 ml weiß Kleb-/Dichtstoff	Seite 8	262 5 100	BT-Universaldichtband 100 mm breit x 10 m, bleifarben DE/IT/FR/PL/EN	Seite 85
245 310 2	Gecko Hybrid POP 310 ml schwarz Kleb-/Dichtstoff	Seite 8	262 5 50	BT-Universaldichtband 50 mm breit x 10 m, bleifarben DE/IT/FR/PL/EN	Seite 85
245 310 3	Gecko Hybrid POP 310 ml grau Kleb-/Dichtstoff	Seite 8	262 5 75	BT-Universaldichtband 75 mm breit x 10 m, bleifarben DE/IT/FR/PL/EN	Seite 85
245 310 312	Evolution Theken-Verkaufs-Display, Gecko	Seite 191	263 110 050	Butylband 500 mm breit x 10 m, alu-blank	Seite 89
245 310 4	Gecko Hybrid POP 310 ml beige Kleb-/Dichtstoff	Seite 8	263 110 100	Butylband 100 mm breit x 10 m, alu-blank	Seite 89
245 310 5	Gecko Hybrid POP 310 ml mittelbraun/terrakotta Kleb-/Dichtstoff	Seite 8	263 610 100	Butylband 100 mm breit x 10 m, vieskaschiert weiß	Seite 89
245 310 6	Gecko Hybrid POP 310 ml graubraun Kleb-/Dichtstoff	Seite 8	264 004	Härter für Weißleim D4 500 g	Seite 26
245 310 999	Muster-Brett, Gecko	Seite 191	264 1 05	Weißleim D3 weiß 5-kg-Eimer DE/IT/FR	Seite 27
245 600 1	Gecko Hybrid POP 600 ml weiß Kleb-/Dichtstoff	Seite 8	264 1 1000	beko Holzleim D3 weiß 1 kg DE/IT/FR	Seite 26
245 600 2	Gecko Hybrid POP 600 ml schwarz Kleb-/Dichtstoff	Seite 8	264 1 12	Weißleim D3 weiß 12-kg-Eimer DE/IT/FR	Seite 27
245 600 3	Gecko Hybrid POP 600 ml grau Kleb-/Dichtstoff	Seite 8	264 1 200	beko Holzleim D3 weiß 200 g DE/IT/FR	Seite 26
245 600 4	Gecko Hybrid POP 600 ml beige Kleb-/Dichtstoff	Seite 8	264 1 22	Weißleim D3 weiß 22-kg-Eimer DE/IT/FR	Seite 27
246 290	MS-Flex Kleben + Dichten 300 ml weiß DE/IT/FR	Seite 22	264 1 500	beko Holzleim D3 weiß 500 g DE/IT/FR	Seite 26
246 290 0	MS-Flex Kleben + Dichten 300 ml transparent DE/IT/FR	Seite 22	265 100 310	Alcon 10+ Konstruktionsklebstoff 310 ml	Seite 5
246 290 2	MS-Flex Kleben + Dichten 300 ml schwarz DE/IT/FR	Seite 22	265 100 991	Muster-Brett Alcon 10+	Seite 191
246 290 3	MS-Flex Kleben + Dichten 300 ml grau DE/IT/FR	Seite 22	266 120 0100	Allclean Oberflächenreiniger 100 ml	Seite 97
246 290 4	MS-Flex Kleben + Dichten 300 ml beige DE/IT/FR	Seite 22	266 120 0250	Allclean Oberflächenreiniger 250 ml	Seite 97
247 290 1	Gecko Speed 310 ml Flexibler Klebstoff	Seite 10	266 120 0500	Allclean Oberflächenreiniger 500 ml	Seite 97
247 305 1	Metallic-Flex 305 g metallic silber	Seite 42	266 120 5000	Allclean Oberflächenreiniger 5 l Kanister	Seite 97
248 310 4	TERRASYS Hirnholz- und Kantensiegelung 310 ml transparent	Seite 42	270 150	Verbundmörtel-Set: 1 x VBM 165 ml, 2 x Zwangsmischer	Seite 92
249 10	AdBlue <sup>®</sup> 10 l, inkl. Einfüllstutzen	Seite 120	270 151	Verbundmörtel 165 ml, inkl. 1 Zwangsmischer	Seite 92
250 310 250	PU-Dichtstoff Primer 250-ml-Dose	Seite 174	270 153	Zwangsmischer für Injektions- und Verbundmörtel	Seite 92
250 310 1000	PU-Dichtstoff Primer 1+Dose	Seite 174	270 154	beko Verbundmörtel-Siebhülsen-Set	Seite 92
251 310 1	Trockenbau Profilkleber 310 ml weiß	Seite 21	270 158	Stahlrahtbürste für Injektions- und Verbundmörtel	Seite 94
260 1 200	TeLine Kraft-Sprühkleber 200 ml, Düse verstellbar	Seite 25	270 159	Ausblaspumpe für Injektions- und Verbundmörtel	Seite 94
260 1 400	TeLine Kraft-Sprühkleber 400 ml, Düse verstellbar	Seite 25	270 280	Injektionsmörtel 280 ml styrolfrei, inkl. 1 Zwangsmischer	Seite 93
260 100 150	Alcon 10 <sup>®</sup> Konstruktionsklebstoff 150 ml	Seite 4	270 285	Injektionsmörtel-Set: 1 x IJM 280 ml styrolfrei, 2 x Zwangsmischer	Seite 93
260 100 300	PU-Kraftkleber 310 ml beige DE/IT/FR	Seite 24	270 400	Injektionsmörtel 400 ml styrolfrei, inkl. 1 Zwangsmischer	Seite 93
260 100 310	Alcon 10 <sup>®</sup> Konstruktionsklebstoff 310 ml	Seite 4	270 612	Display - Maxbond 2-K Hightech-Kleber 28 g, bestückt	Seite 18, 192
260 100 312	Evolution Theken-Verkaufs-Display Alcon 10	Seite 191	270 620 990	Muster-Brett Maxbond	Seite 191

# Artikelnummernverzeichnis

270 628	Maxbond 2-K Hightec-Kleber 28 g, inkl. 3 Zwangsm., im Blisterkarton DE/IT/FR/PL/EN	Seite 18	299 13 5000	TecLine Fugenfestiger 5-Kanister	Seite 118
270 656	Maxbond 2-K Hightec-Kleber 56 g, inkl. 3 Zwangsm., im Blisterkarton DE/IT/FR/PL/EN	Seite 18	299 15 0500	TecLine Rostfleckenentferner Sprühflasche 500 ml	Seite 101
270 712	Display Maxbond Speed 2-K Hightec-Kleber 28 g, bestückt	Seite 19, 192	299 16 1000	TecLine Premium-Farbvertiefer Stein/Beton 1-l-Flasche	Seite 117
270 728	Maxbond Speed 2-K Hightec-Kleber 28 g, inkl. 3 Zwangsmischer, im Blisterkarton DE/IT/FR/PL/EN	Seite 19	299 16 5000	TecLine Premium-Farbvertiefer Stein/Beton 5-l-Kanister	Seite 117
270 754	Zwangsmischer für Maxbond, Maxbond Speed, Maxbond PEPP. 5-er-Pack, im Blisterkarton DE/IT/FR/PL/EN	Seite 19	299 17 1000	TecLine Parkett- und Laminatreiniger 1-l-Flasche	Seite 103
270 850	Maxbond PEPP 2-K PE-/PP-Klebstoff 50 g, inkl. 3 Zwangsm., im Blisterkarton DE/IT/FR/PL/EN	Seite 20	299 18 1000	TecLine Holzreiniger 1-l-Flasche	Seite 101
270 850 990	Muster-Brett Maxbond PEPP Tasse	Seite 191	299 19 1000	TecLine Holzpflegeöl 1-l-Flasche	Seite 118
280 210	beko 2-K Speed Zargenschaum 210 ml	Seite 83	299 2 0030	TecLine X-Clean Kraftreiniger -Konzentrat- 30-l-Kanister	Seite 96
280 211	Mischrohr für 2-K Speed	Seite 180	299 2 0200	TecLine X-Clean Kraftreiniger -Konzentrat- 200-l-Fass	Seite 96
280 212	Verlängerungsröhrchen, für Mischrohr 2-K Speed Zargenschaum	Seite 180	299 2 1000	TecLine X-Clean Kraftreiniger -Konzentrat- 1-l-Flasche	Seite 96
280 400	2-K Zargenschaum -Premium- 400 ml	Seite 82	299 2 1005	TecLine X-Clean Kraftreiniger -Konzentrat- 1-l-Flasche	Seite 177
280 400 01	Adapterröhrchen für 2-K Zargenschaum -Premium-	Seite 180	299 2 150	beko Niederdrucksprüher 1,5 l mit neutralem Etikett, leer	Seite 176
280 400 3	2-K Zargenschaum 400 ml	Seite 82	299 2 160	beko Niederdrucksprüher -Spezial- 1,5 l, leer	Seite 176
280 410	Wannenträger-Fixierschaum 400 ml	Seite 83	299 2 5000	TecLine X-Clean Kraftreiniger -Konzentrat- 5-l-Kanister	Seite 96
280 500	Montageschaum 500 ml	Seite 80	299 2 503	TecLine X-Clean 1.3 Kraftreiniger Sprühflasche 500 ml	Seite 97
280 502	PU-Universal-Reiniger 500 ml DE/IT/FR/PL/EN	Seite 81	299 2 505	Sprühflasche 500 ml, leer (PE-Rundflasche)	Seite 177
280 505	Adapterröhrchen, wiederverschließbar, 5er Pack, im Blisterkarton DE/IT/FR/PL/EN	Seite 180	299 20 1000	TecLine Holzentgrauer 1.000-ml-Flasche	Seite 102
280 545	Pistolenschaum XXL - 45, 500 ml	Seite 79	299 21 500	TecLine Heizkesselreiniger 500 ml	Seite 66
280 750	Brunnenschaum 750 ml	Seite 76	299 22 400	TecLine Brennerreiniger 400 ml	Seite 67
280 750P	Brunnenschaum 750 ml für NBS-PISTOLE	Seite 76	299 23 500	TecLine Bremsenreiniger 500 ml	Seite 63
280 751	Pistolenschaum 750 ml	Seite 78	299 23 1000	TecLine Ölfleckenentferner 1-l-Flasche DE/IT/FR	Seite 123
280 752	Montageschaum 750 ml	Seite 80	299 25 400	TecLine Kaminscheibenreiniger 400 ml	Seite 67
280 753	B1-Montageschaum 750 ml	Seite 76	299 26 1000	TecLine Oxalsäure 3,5% 1-l-Flasche	Seite 103
280 753P	B1-Montageschaum 750 ml für NBS-PISTOLE	Seite 76	299 27 400	TecLine Citrusreiniger 400 ml	Seite 64
280 754	Pistolenschaum flexibel 750 ml	Seite 78	299 28 1000	TecLine Abflusstornado <sup>®</sup> , gebrauchsfertiges Konzentrat 1-l-Flasche	Seite 110
280 755	PERI-Schaum 750 ml für NBS-Pistole	Seite 80	299 3 010	CareLine Handwaschpaste -Spezial- 10 l	Seite 99
280 756	Pistolenschaum COOL Winter 750 ml	Seite 80	299 3 100	CareLine Quickclean Reinigungstuch	Seite 99
280 757	Montageschaum COOL Winter 750 ml	Seite 80	299 3 101	CareLine Quickclean Reinigungstuch Nachfüllpack	Seite 99
280 758	Dachdämmkleber 750 ml für NBS-Pistole	Seite 77	299 3 200	CareLine Handclean Handschutzschaum 200 ml	Seite 136
280 759	WDVS-Klebschaum B1 800 ml für NBS-Pistole	Seite 77	299 3 250	CareLine BIO-Handreinigungscreme 250 ml	Seite 98
280 760	Klebe-Dämm-Schaum 2 in 1 für Dach und Fassade 750 ml	Seite 79	299 3 500	CareLine Handwaschpaste -Spezial- 500 ml	Seite 99
280 765	beko Pistolenschaum XXL - 65, 750 ml	Seite 79	299 30 1000	TecLine Bio-Kalklöser 1-l-Flasche	Seite 108
290 1 050	CareLine Hand- & Flächendesinfektion 50 ml	Seite 135	299 30 5000	TecLine Bio-Kalklöser 5-l-Kanister	Seite 108
290 2 100	CareLine Insekten-STOP 100 ml	Seite 137	299 31 0500	TecLine Sanitär-Reiniger Sprühflasche 500 ml	Seite 107
290 6 100	Hand-Lotion beko-BEES 100 ml - Black Edition	Seite 134	299 32 1000	TecLine Sanitär-Reiniger -Konzentrat- 1-l-Flasche	Seite 107
290 8 002	CareLine Wund-Schnellverband Box, 2 Rollen à 6,50 m beige/blau DE/IT/FR/PL/EN	Seite 135	299 32 5000	TecLine Sanitär-Reiniger -Konzentrat- 5-l-Kanister	Seite 107
291 1 45	TecLine Bindemittel Snow 5-kg-Eimer DE/IT/FR	Seite 124	299 33 1000	TecLine Spezial-Kalklöser 1-l-Flasche	Seite 108
291 1 900	TecLine Bindemittel Snow 900-g-Schüttele DE/IT/FR	Seite 124	299 33 5000	TecLine Spezial-Kalklöser 5-l-Kanister	Seite 108
291 4 500	TecLine Markierspray 500 ml leuchtigblau DE/IT/FR	Seite 74	299 34 1000	TecLine Neutralreiniger 1-l-Flasche	Seite 106
291 19 500	TecLine Fluoromarker Schreibspray 500 ml leuchtigblau DE/IT/FR	Seite 75	299 34 5000	TecLine Neutralreiniger 5-l-Kanister	Seite 106
291 2 500	TecLine Markierspray 500 ml leuchtiggelb DE/IT/FR	Seite 74	299 35 0500	TecLine Kunststoff- und Glasreiniger Sprühflasche 500 ml	Seite 106
291 29 500	TecLine Fluoromarker Schreibspray 500 ml leuchtiggelb DE/IT/FR	Seite 75	299 35 5000	TecLine Kunststoff- und Glasreiniger 5-l-Kanister	Seite 106
291 3 500	TecLine Markierspray 500 ml leuchtigblau DE/IT/FR	Seite 74	299 37 1000	TecLine Urinsteinentferner und WC Reiniger 1-l-Flasche	Seite 113
291 39 500	TecLine Fluoromarker Schreibspray 500 ml leuchtigblau DE/IT/FR	Seite 75	299 38 1000	TecLine Abflusstornado <sup>®</sup> Xtreme, gebrauchsfertiges Konzentrat 1-l-Flasche	Seite 110
291 4 500	TecLine Markierspray 500 ml weiß DE/IT/FR	Seite 74	299 43 0030	TecLine Ultra-Gel Felgenreiniger 30-l-Kanister	Seite 121
291 5 500	TecLine Markierspray 500 ml rot DE/IT/FR	Seite 74	299 43 0500	TecLine Ultra-Gel Felgenreiniger Sprühflasche 500 ml	Seite 121
291 59 500	TecLine Fluoromarker Schreibspray 500 ml leuchtrot DE/IT/FR	Seite 75	299 43 5000	TecLine Ultra-Gel Felgenreiniger 5-l-Kanister	Seite 121
291 6 500	TecLine Markierspray 500 ml leuchtgrün DE/IT/FR	Seite 74	299 43 509	Auslaufhahn für beko 5 l Kanister DIN 45	Seite 182
291 69 500	TecLine Fluoromarker Schreibspray 500 ml leuchtgrün DE/IT/FR	Seite 75	299 47 250	TecLine Clean & Polish 250 ml	Seite 105
291 7 500	TecLine Markierspray 500 ml leuchtorange DE/IT/FR	Seite 74	299 47 750	TecLine Clean & Polish 750 ml	Seite 105
291 79 500	TecLine Fluoromarker Schreibspray 500 ml leuchtorange DE/IT/FR	Seite 75	299 48 1000	TecLine WPC-Reiniger 1-l-Flasche	Seite 100
295 1 400	TecLine Zink-Spray 400 ml silbergrau DE/IT/FR	Seite 72	299 5 0500	TecLine Enteiserspray	Seite 122
295 10 400	TecLine Sperr- und Isoliergrund 400 ml weiß	Seite 70	299 5 250	TecLine GLASS 1:100 Scheibenreiniger, Konzentrat 250 ml	Seite 122
295 2 400	TecLine Zink-Spray 400 ml mattgrau DE/IT/FR	Seite 73	299 5 5000	Scheibenschutz -Konzentrat- 5-l-Kanister mit Ausgießverschluss	Seite 121
296 1 400	TecLine Lecksuchspray 400 ml Inhalt, Gebindegröße 500 ml DE/IT/FR/EN	Seite 69	299 50 250	TecLine TFT-/LCD-Bildschirmreiniger 250 ml	Seite 100
296 2 400	TecLine Druckluft-/Kältespray 400 ml DE/IT/PL	Seite 71	299 50 500	TecLine Holzleit 5-l-Kanister	Seite 119
296 3 001	beko Füllarmatur für Gefäßfüller bis 4 bar	Seite 184	299 509	Kombiauslaufhahn für Großgebäude 30 l	Seite 182
296 3 003	SET: Gefäßfüller inkl. Füllarmatur für Druckgefäße, im Koffer	Seite 184	299 512	TecLine Holzleit Sprühflasche 750-ml-Flasche	Seite 119
296 44 400	TecLine Druckluftspray 400 ml, nicht brennbar	Seite 71	299 51 1000	TecLine Premium-Reiniger für Zementschleier/Verkrustungen 1-l-Flasche	Seite 105
296 6 150	TecLine Rauchmelder-Prüfgas 150 ml	Seite 69	299 51 5000	TecLine Premium-Reiniger für Zementschleier/Verkrustungen 5-l-Kanister	Seite 105
296 7 400	TecLine Gefäßfüller 400 ml	Seite 73	299 52 1000	TecLine Premium-Imprägnierung Stein/Beton 1-l-Flasche	Seite 116
296 8 400	TecLine Lecksuchspray -Premium- 400 ml Inhalt, Gebindegröße 500 ml	Seite 68	299 52 5000	TecLine Premium-Imprägnierung Stein/Beton 5-l-Kanister	Seite 116
298 1 150	TecLine Haftschmierstoff 150 ml	Seite 58	299 53 0030	TecLine Super-Kraftreiniger -Konzentrat- 30-l-Kanister	Seite 98
298 1 500	TecLine Haftschmierstoff 500 ml	Seite 58	299 53 1000	TecLine Super-Kraftreiniger -Konzentrat- 1-l-Flasche	Seite 98
298 10 400	TecLine Sprühfett Spezial mit PTFE 400 ml	Seite 60	299 53 1003	TecLine Super-Kraftreiniger 1:3 Sprühflasche 1-l-Flasche	Seite 98
298 12 400	TecLine Schnellrostlöser BlueForce 400 ml	Seite 63	299 53 5000	TecLine Super-Kraftreiniger -Konzentrat- 5-l-Kanister	Seite 98
298 14 400	TecLine Keramik-Spray 400 ml	Seite 62	299 53 503	TecLine Super-Kraftreiniger 1:3 Sprühflasche 500 ml	Seite 98
298 2 050	TecLine Schließzylinderspray 50 ml	Seite 60	299 54 1000	TecLine Premium-Seifenreiniger/-Steinseife 1-l-Flasche	Seite 104
298 4 400	TecLine Siliconspray 400 ml DE/IT/FR	Seite 61	299 55 5000	TecLine Sommerscheibenreiniger, gebrauchsfertig 5 l Kanister	Seite 123
298 5 005	Universal-Sprühflasche 500ml -leer (Keulenflasche)	Seite 177	299 59 0500	TecLine Duschkabinenreiniger, gebrauchsfertig, Sprühflasche 500 ml	Seite 112
298 5 05	TecLine B10 Universal-Öl 5-l-Kanister	Seite 59	299 60 0750	SPEED-EX - der Abbeizer 750 ml	Seite 120
298 5 150	TecLine B10 Universal-Öl 150 ml	Seite 59	299 60 2500	SPEED-EX - der Abbeizer 2,5 l	Seite 120
298 5 20	TecLine B10 Universal-Öl 20-l-Kanister	Seite 59	299 60 5000	SPEED-EX - der Abbeizer 5 l	Seite 120
298 5 400	TecLine B10 Universal-Öl 400 ml	Seite 59	299 604	TecLine Gleitgel Kabel/Kunststoff 500 ml	Seite 124
298 55 400	TecLine B10 Universal-Öl 400 ml mit TCS-Sprühkopf	Seite 59	299 61 1000	TecLine Gleitgel Kabel/Kunststoff 500 ml	Seite 124
298 6 400	TecLine PTFE Trockengleitspray 400 ml	Seite 61	299 61 1000	TecLine Gleitgel Kabel/Kunststoff 500 ml	Seite 124
298 7 400	Lebensmittel-Schmieröl H1 400 ml	Seite 61	299 62 1000	TecLine Gleitgel Kabel/Kunststoff 500 ml	Seite 124
298 9 400	TecLine Bohr- und Schneidöl 400 ml	Seite 62	299 62 0500	TecLine Gleitgel Kabel/Kunststoff 500 ml	Seite 124
298 9 05	TecLine Bohr- und Schneidöl 5 l	Seite 62	299 63 0500	TecLine Gleitgel Kabel/Kunststoff 500 ml	Seite 124
299 1 400	TecLine Aktivclean 400 ml Schaumreiniger	Seite 65	299 64 010	Sprühkasten-Tabts, 10 Stück	Seite 111
299 4 400	TecLine Edelstahl Reinigung + Pflege 400 ml	Seite 66	299 64 020	Sprühkasten-Stücs, 20 Stück	Seite 111
299 10 1000	TecLine Zementschleierentferner 1-l-Flasche	Seite 104	299 67 0750	TecLine Backofen- & Grillreiniger 750 ml	Seite 109
299 10 5000	TecLine Zementschleierentferner 5-l-Kanister	Seite 104	299 7 500	TecLine Intensivreiniger 500 ml DE/IT/FR	Seite 65
299 11 1000	TecLine Universal-Imprägnierung Stein/Holz 1-l-Flasche	Seite 117	299 8 400	TecLine Imprägnier-Spray Gewebe/Leder 400 ml	Seite 68
299 11 5000	TecLine Universal-Imprägnierung Stein/Holz 5-l-Kanister	Seite 117	299 83 80	TecLine Industrie-Reinigungstuch	Seite 99
299 12 0030	TecLine Grünbelagentferner -Konzentrat- 30-l-Kanister	Seite 102	299 9 500	TecLine Schimmelentferner 500-ml-Flasche, inkl. Sprühkopf	Seite 109
299 12 1000	TecLine Grünbelagentferner -Konzentrat- 1-l-Flasche	Seite 102	299 9 5000	TecLine Schimmelentferner 5-l-Kanister	Seite 109
299 12 5000	TecLine Grünbelagentferner -Konzentrat- 5-l-Kanister	Seite 102			
299 13 1000	TecLine Fugenfestiger 1-l-Flasche	Seite 118			
			<b>3</b>		
			300 005	Ze-FIX Schnellzement, 5kg	Seite 125
			300 015	Ze-FIX Schnellzement, 15kg	Seite 125
			304 05 31	Blitz-Dübel, Nylon 5 x 31 mm, 1 Pack = 100 Stück	Seite 185
			390 08 80	Innengewindehülse M8 x 80 ohne Zulassung, 1 Pack = 10 Stück	Seite 95
			390 10 80	Innengewindehülse M10 x 80 ohne Zulassung, 1 Pack = 10 Stück	Seite 95
			390 12 80	Innengewindehülse M12 x 80 ohne Zulassung, 1 Pack = 10 Stück	Seite 95
			390 315 085	Siebhülse Ø 15 x 85 mm, ohne Zulassung, 1 Pack = 10 Stück	Seite 95
			390 316 130	Siebhülse Ø 16 x 130 mm, ohne Zulassung, 1 Pack = 10 Stück	Seite 95
			390 320 085	Siebhülse Ø 20 x 85 mm, ohne Zulassung, 1 Pack = 10 Stück	Seite 95

# Artikelnummernverzeichnis

390 413 100	Siebhülse Ø 13 x 100 mm, mit Zulassung, 1 Pack = 10 Stück	Seite 95			
390 420 085	Siebhülse Ø 20 x 85 mm, mit Zulassung, 1 Pack = 10 Stück	Seite 95			
390 708 110	Ankerstange M8 x 110 Stahl verzinkt mit Zulassung, für IJM, 1 Pack = 10 Stück	Seite 95			
390 710 130	Ankerstange M10 x 130 Stahl verzinkt mit Zulassung, für IJM, 1 Pack = 10 Stück	Seite 95			
390 712 160	Ankerstange M12 x 160 VZ Stahl verzinkt mit Zulassung, für IJM, 1 Pack = 10 Stück	Seite 95			
390 808 110	Ankerstange M8 x 110 A4 mit Zulassung, für IJM, 1 Pack = 10 Stück	Seite 95			
390 810 130	Ankerstange M10 x 130 A4 mit Zulassung, für IJM, 1 Pack = 10 Stück	Seite 95			
<b>4</b>					
404 005 110	QUAD-SDS plus Hammerbohrer 5 x 110/50	Seite 146			
404 005 160	QUAD-SDS plus Hammerbohrer 5 x 160/100	Seite 146			
404 006 110	QUAD-SDS plus Hammerbohrer 6 x 110/50	Seite 146			
404 006 160	QUAD-SDS plus Hammerbohrer 6 x 160/100	Seite 146			
404 006 210	QUAD-SDS plus Hammerbohrer 6 x 210/150	Seite 146			
404 006 260	QUAD-SDS plus Hammerbohrer 6 x 260/200	Seite 146			
404 006 310	QUAD-SDS plus Hammerbohrer 6 x 310/250	Seite 146			
404 008 110	QUAD-SDS plus Hammerbohrer 8 x 110/50	Seite 146			
404 008 160	QUAD-SDS plus Hammerbohrer 8 x 160/100	Seite 146			
404 008 210	QUAD-SDS plus Hammerbohrer 8 x 210/150	Seite 146			
404 008 260	QUAD-SDS plus Hammerbohrer 8 x 260/200	Seite 146			
404 008 310	QUAD-SDS plus Hammerbohrer 8 x 310/250	Seite 146			
404 008 460	QUAD-SDS plus Hammerbohrer 8 x 460/400	Seite 146			
404 010 160	QUAD-SDS plus Hammerbohrer 10 x 160/100	Seite 146			
404 010 210	QUAD-SDS plus Hammerbohrer 10 x 210/150	Seite 146			
404 010 260	QUAD-SDS plus Hammerbohrer 10 x 260/200	Seite 146			
404 010 310	QUAD-SDS plus Hammerbohrer 10 x 310/250	Seite 146			
404 010 450	QUAD-SDS plus Hammerbohrer 10 x 450/390	Seite 146			
404 012 160	QUAD-SDS plus Hammerbohrer 12 x 160/110	Seite 146			
404 012 210	QUAD-SDS plus Hammerbohrer 12 x 210/160	Seite 146			
404 012 260	QUAD-SDS plus Hammerbohrer 12 x 260/210	Seite 146			
404 012 450	QUAD-SDS plus Hammerbohrer 12 x 450/400	Seite 146			
404 014 210	QUAD-SDS plus Hammerbohrer 14 x 210/160	Seite 146			
404 014 260	QUAD-SDS plus Hammerbohrer 14 x 260/210	Seite 146			
404 014 310	QUAD-SDS plus Hammerbohrer 14 x 310/260	Seite 146			
404 014 450	QUAD-SDS plus Hammerbohrer 14 x 450/400	Seite 146			
404 016 260	QUAD-SDS plus Hammerbohrer 16 x 260/210	Seite 146			
404 016 310	QUAD-SDS plus Hammerbohrer 16 x 310/260	Seite 146			
404 016 450	QUAD-SDS plus Hammerbohrer 16 x 450/400	Seite 146			
404 018 250	QUAD-SDS plus Hammerbohrer 18 x 250/200	Seite 146			
404 018 450	QUAD-SDS plus Hammerbohrer 18 x 450/400	Seite 146			
404 020 250	QUAD-SDS plus Hammerbohrer 20 x 250/200	Seite 146			
404 020 450	QUAD-SDS plus Hammerbohrer 20 x 450/400	Seite 146			
404 024 250	QUAD-SDS plus Hammerbohrer 24 x 250/200	Seite 146			
404 065 260	QUAD-SDS plus Hammerbohrer 6,5 x 260/200	Seite 146			
404 065 310	QUAD-SDS plus Hammerbohrer 6,5 x 310/250	Seite 146			
404 100 07	QUAD-SDS plus Hammerbohrer-Kassette 7-teilig	Seite 147			
411 003	Bohrsenker mit Tiefenanschlag, einstellbar - Ø 5 mm	Seite 145			
420 008 044	TerraLight HM-Lochsäge Ø 44 x 65 mm, 4-tlg.	Seite 171			
<b>5</b>					
505 01 100	TERRASYS Abstandhalter 7 mm DE/IT/FR/PL/EN	Seite 158			
505 02 100	TERRASYS Abstandhalter 4 mm DE/IT/FR/PL/EN	Seite 158			
505 03 500	TERRASYS Unterlage Pads 3 x 85 x 55 mm Großkarton DE/IT/FR/PL/EN	Seite 159			
505 03 2000	TERRASYS Unterlage Rolle 3 x 60 x 20.000 mm DE/IT/FR/PL/EN	Seite 159			
505 03 8555	TERRASYS Unterlage Pads 3 x 85 x 55 mm, 1 Pack = 60 Pads DE/IT/FR/PL/EN	Seite 159			
505 08 155	TERRASYS Stelzlager Pads 8 x 155 x 155 mm, 1 Pack = 12 Pads	Seite 160			
505 08 195	TERRASYS Stelzlager Pads 8 x 195 x 195 mm, 1 Pack = 12 Pads	Seite 160			
505 08 195AK	TERRASYS Stelzlager Pads 8 x 195 x 195 mm alukaschiert, 1 Pack = 12 Pads	Seite 160			
505 08 230	TERRASYS Unterlage Rolle 8 x 77 x 2.300 mm DE/IT/FR/PL/EN	Seite 159			
505 08 250	TERRASYS Unterlage Pads 8 x 85 x 55 mm Großkarton DE/IT/FR/PL/EN	Seite 159			
505 08 8555	TERRASYS Unterlage Pads 8 x 85 x 55 mm, 1 Pack = 24 Pads DE/IT/FR/PL/EN	Seite 159			
505 10 031	TERRASYS Stelzlager 18 bis 31 mm	Seite 162			
505 10 065	TERRASYS Stelzlager 30 bis 65 mm	Seite 162			
505 10 140	TERRASYS Stelzlager 60 bis 140 mm	Seite 162			
505 10 220	TERRASYS Stelzlager 140 bis 220 mm	Seite 162			
505 10 250	TERRASYS Unterlage Pads 10 x 85 x 55 mm Großkarton DE/IT/FR/PL/EN	Seite 159			
505 10 8555	TERRASYS Unterlage Pads 10 x 85 x 55 mm, 1 Pack = 24 Pads DE/IT/FR/PL/EN	Seite 159			
505 11 100	TERRASYS Distanz- und Belüftungsband 10 x 6 mm, einseitig selbstklebend	Seite 160			
505 15 010	TERRASYS Unkrautvlies 10 x 1,5 m (15 m²) 60 g/m² DE/IT/FR/PL/EN	Seite 163			
505 15 825	TERRASYS Unkrautvlies 25 x 1,5 m (37,5 m²) 80 g/m² DE/IT/FR/PL/EN	Seite 163			
505 15 1025	TERRASYS Unkrautvlies 25 x 1,5 m (37,5 m²) 100 g/m² DE/IT/FR/PL/EN	Seite 163			
505 20 3	TERRASYS ErgoSpeed® Aufgabeteller 3 mm Fliesenkreuz	Seite 167			
505 20 2	TERRASYS ErgoSpeed® Justierschlüssel	Seite 167			
505 20 4	TERRASYS ErgoSpeed® Aufgabeteller 4 mm Fliesenkreuz	Seite 167			
505 20 125	TERRASYS Unterlage Pads 20 x 85 x 55 mm Großkarton DE/IT/FR/PL/EN	Seite 159			
505 20 8555	TERRASYS Unterlage Pads 20 x 85 x 55 mm, 1 Pack = 12 Pads DE/IT/FR/PL/EN	Seite 159			
505 26 200	TERRASYS Alu-Unterkonstruktion System 20/60, 2.000 mm -kartonverpackt-	Seite 152			
505 26 215	TERRASYS Alu-Unterkonstruktion System 20/60, 2.000 mm -kartonverpackt-, 150 St.	Seite 152			
505 26 400	TERRASYS Alu-Unterkonstruktion System 20/60, 4.000 mm -lose, als HUB-	Seite 152			
505 26 901	TERRASYS Längsverbinder Kunststoff für System 20/60	Seite 152			
505 26 902	TERRASYS L-Verbinder Kunststoff für System 20/60	Seite 152			
505 26 903	TERRASYS T-Verbinder Kunststoff für System 20/60	Seite 152			
505 26 904	TERRASYS X-Verbinder Kunststoff für System 20/60	Seite 152			
505 40 065	TERRASYS Platten-Stelzlager 30 bis 65 mm	Seite 162			
505 40 140	TERRASYS Platten-Stelzlager 60 bis 140 mm	Seite 162			
505 40 220	TERRASYS Platten-Stelzlager 140 bis 220 mm	Seite 162			
505 403 086	TERRASYS Platten-Stelzlager Pads Ø 86 mm, 1 Pack = 36 Pads	Seite 159			
505 403 108	TERRASYS Platten-Stelzlager Pads Ø 108 mm, 1 Pack = 24 Pads	Seite 159			
505 45 025	TERRASYS Distanzscheibe Flex 2,5 mm, 1 Pack = 50 Stück	Seite 163			
505 45 310	TERRASYS Plattenlager Flex 3/10, Aufbauhöhe 10,6 mm, 1 Pack = 50 Stück	Seite 163			
505 45 418	TERRASYS Plattenlager Flex 4/18, Aufbauhöhe 10,6 mm, 1 Pack = 50 Stück	Seite 163			
505 46 200	TERRASYS Alu-Unterkonstruktion System 40/60, 2.000 mm -kartonverpackt-	Seite 153			
505 46 215	TERRASYS Alu-Unterkonstruktion System 40/60, 2.000 mm, 150 St.	Seite 153			
505 46 24	TERRASYS Alu-Unterkonstruktion System 40/60, 240 mm	Seite 153			
505 46 34	TERRASYS Alu-Unterkonstruktion System 40/60, 340 mm	Seite 153			
505 46 400	TERRASYS Alu-Unterkonstruktion System 40/60, 4.000 mm -lose, als HUB-	Seite 153			
505 46 49	TERRASYS Alu-Unterkonstruktion System 40/60, 490 mm	Seite 153			
505 46 901	TERRASYS Längsverbinder Kunststoff für System 40/60	Seite 153			
505 46 902	TERRASYS L-Verbinder Kunststoff für System 40/60	Seite 153			
505 46 903	TERRASYS T-Verbinder Kunststoff für System 40/60	Seite 153			
505 46 904	TERRASYS X-Verbinder Kunststoff für System 40/60	Seite 153			
505 46 905	TERRASYS Abschlusskappe für System 40/60	Seite 154			
505 47 030	TERRASYS Plattenlager SN DE/IT/FR/PL/EN	Seite 163			
505 48 3	TERRASYS Schienengleiter 3 mm Fugenkreuz, 60 mm Aufnahme	Seite 156			
505 48 4	TERRASYS Schienengleiter 4 mm Fugenkreuz, 60 mm Aufnahme	Seite 156			
505 49 3	TERRASYS Schienengleiter flexibel 3 mm Fugenkreuz, 60 mm Aufnahme	Seite 156			
505 49 4	TERRASYS Schienengleiter flexibel 4 mm Fugenkreuz, 60 mm Aufnahme	Seite 156			
505 50 1	TERRASYS Abstandsplättchen 1 mm, weiß, 1 Pack = 50 Stück DE/IT/FR/EN	Seite 157			
505 50 2	TERRASYS Abstandsplättchen 2 mm, weiß, 1 Pack = 50 Stück DE/IT/FR/EN	Seite 157			
505 50 3	TERRASYS Abstandsplättchen 3 mm, rot, 1 Pack = 50 Stück DE/IT/FR/EN	Seite 157			
505 64 200	TERRASYS Alu-Unterkonstruktion Vario Plus 40/60, 2.000 mm -kartonverpackt-	Seite 155			
505 64 215	TERRASYS Alu-Unterkonstruktion Vario Plus 40/60, 2.000 mm, 150 St.	Seite 155			
505 64 400	TERRASYS Alu-Unterkonstruktion Vario Plus 40/60, 4.000 mm -lose, als HUB-	Seite 155			
505 64 901	TERRASYS Längsverbinder für Vario Plus 40/60	Seite 155			
505 64 902	TERRASYS T-Verbinder flach für Vario Plus 40/60	Seite 155			
505 64 903	TERRASYS T-Verbinder hochkant für Vario Plus 40/60	Seite 155			
505 70 101	TerraLight Einzelspot rund Ø 60, edelstahl V4A gebürstet, warmweiß	Seite 169			
505 70 102	TerraLight Einzelspot rund Ø 60, anthrazit DB 703 FS, warmweiß	Seite 169			
505 70 103	TerraLight Einzelspot eckig 60 x 60 mm, edelstahl V4A gebürstet, warmweiß	Seite 169			
505 70 104	TerraLight Einzelspot eckig 60 x 60 mm, anthrazit DB 703 FS, warmweiß	Seite 169			
505 70 105	TerraLight Einzelspot rund Ø 60, RAL pulverbeschichtet, warmweiß	Seite 169			
505 70 106	TerraLight Einzelspot eckig 60 x 60 mm, RAL pulverbeschichtet, warmweiß	Seite 169			
505 70 107	TerraLight Einzelspot rund Ø 60, edelstahl V4A gebürstet, kaltweiß	Seite 169			
505 70 108	TerraLight Einzelspot rund Ø 60, anthrazit DB 703 FS, kaltweiß	Seite 169			
505 70 109	TerraLight Einzelspot eckig 60 x 60 mm, anthrazit V4A gebürstet, kaltweiß	Seite 169			
505 70 110	TerraLight Einzelspot eckig 60 x 60 mm, anthrazit DB 703 FS, kaltweiß	Seite 169			
505 70 111	TerraLight Einzelspot rund Ø 60, RAL pulverbeschichtet, kaltweiß	Seite 169			
505 70 112	TerraLight Einzelspot eckig 60 x 60 mm, RAL pulverbeschichtet, kaltweiß	Seite 169			
505 70 201	TerraLight Verbindungskabel 1 m	Seite 170			
505 70 202	TerraLight Verbindungskabel 2 m	Seite 170			
505 70 205	TerraLight Verbindungskabel 5 m	Seite 170			
505 70 301	TerraLight 4-fach-Verteilerstrang	Seite 170			
505 70 302	TerraLight Netzteil DE	Seite 169			
505 70 302CH	TerraLight Netzteil CH	Seite 169			
505 70 303	TerraLight 2-fach-Verteiler	Seite 170			
505 70 304	TerraLight 3-fach-Verteiler	Seite 170			
505 70 305	TerraLight Abschlusskappe	Seite 170			
505 70 401	TerraLight Basis-4er-Set 4 x LED-Spot rund, edelstahl, Lichtfarbe: warmweiß	Seite 168			
505 70 402	TerraLight Basis-4er-Set 4 x LED-Spot eckig, edelstahl, Lichtfarbe: warmweiß	Seite 168			
505 70 403	TerraLight Basis-4er-Set 4 x LED-Spot rund, anthrazit, Lichtfarbe: warmweiß	Seite 168			
505 70 404	TerraLight Basis-4er-Set 4 x LED-Spot eckig, anthrazit, Lichtfarbe: warmweiß	Seite 168			
505 70 405	TerraLight Basis-4er-Set 4 x LED-Spot rund, RAL pulverbeschichtet, Lichtfarbe: warmweiß	Seite 168			
505 70 406	TerraLight Basis-4er-Set 4 x LED-Spot eckig, RAL pulverbeschichtet, Lichtfarbe: warmweiß	Seite 168			
505 70 407	TerraLight Basis-4er-Set 4 x LED-Spot rund, edelstahl, Lichtfarbe: kaltweiß	Seite 168			
505 70 408	TerraLight Basis-4er-Set 4 x LED-Spot eckig, edelstahl, Lichtfarbe: kaltweiß	Seite 168			
505 70 409	TerraLight Basis-4er-Set 4 x LED-Spot rund, anthrazit, Lichtfarbe: kaltweiß	Seite 168			
505 70 410	TerraLight Basis-4er-Set 4 x LED-Spot eckig, anthrazit, Lichtfarbe: kaltweiß	Seite 168			
505 70 411	TerraLight Basis-4er-Set 4 x LED-Spot rund, RAL pulverbeschichtet, Lichtfarbe: kaltweiß	Seite 168			
505 70 412	TerraLight Basis-4er-Set 4 x LED-Spot eckig, RAL pulverbeschichtet, Lichtfarbe: kaltweiß	Seite 168			
505 70 500	TerraLight Outdoor-WLAN-Steckdose	Seite 171			
505 70 92	TerraLight-Aufsteller	Seite 193			
505 80 300	TerraLight Garten- und Objektstrahler warmweiß	Seite 172			
505 80 400	TerraLight Garten- und Objektstrahler kaltweiß	Seite 172			
505 90 030	TERRASYS ErgoSpeed® Stelzlager 23 bis 30 mm	Seite 166			
505 90 050	TERRASYS ErgoSpeed® Stelzlager 30 bis 50 mm	Seite 166			
505 90 085	TERRASYS ErgoSpeed® Stelzlager 50 bis 85 mm	Seite 166			
505 90 125	TERRASYS ErgoSpeed® Stelzlager 85 bis 125 mm	Seite 166			
505 90 1	TERRASYS ErgoSpeed® Aufgabeteller mit Schraublasche	Seite 167			
505 90 2	TERRASYS ErgoSpeed® Aufgabeteller mit 60 mm Aufnahme	Seite 167			
505 90 550	TERRASYS ErgoSpeed® Höhensockel 50 mm	Seite 167			
<b>7</b>					

# Artikelnummernverzeichnis

7100 2 1220	KP-Band 100plus 12/20 grau	Seite 51
7100 2 1515	KP-Band 100plus 15/15 grau	Seite 51
7100 2 1520	KP-Band 100plus 15/20 grau	Seite 51
7100 2 2020	KP-Band 100plus 20/20 grau	Seite 51
7100 2 415	KP-Band 100plus 4/15 grau	Seite 51
7100 2 615	KP-Band 100plus 6/15 grau	Seite 51
7100 2 620	KP-Band 100plus 6/20 grau	Seite 51
7100 2 915	KP-Band 100plus 9/15 grau	Seite 51
7100 2 920	KP-Band 100plus 9/20 grau	Seite 51
7150 1 1220	KP-Band 150plus 12/20 schwarz	Seite 51
7150 1 1520	KP-Band 150plus 15/20 schwarz	Seite 51
7150 1 2020	KP-Band 150plus 20/20 schwarz	Seite 51
7150 1 410	KP-Band 150plus 4/10 schwarz	Seite 51
7150 1 415	KP-Band 150plus 9/20 grau	Seite 51
7150 1 615	KP-Band 150plus 6/15 schwarz	Seite 51
7150 1 620	KP-Band 150plus 6/20 schwarz	Seite 51
7150 1 915	KP-Band 150plus 9/15 schwarz	Seite 51
7150 1 920	KP-Band 150plus 9/20 schwarz	Seite 51
7150 2 1220	KP-Band 150plus 12/20 grau	Seite 51
7150 2 2020	KP-Band 150plus 20/20 grau	Seite 51
7150 2 615	KP-Band 150plus 6/15 grau	Seite 51
7150 2 920	KP-Band 150plus 9/20 grau	Seite 51

## 8

820 016	Bit-Box 16-tlg. + Magnet-Bithalter, Bits 1/4"-Sechskant 25 mm	Seite 144
820 030	Bit-Box 30-tlg. + Schnellwechsel-Bithalter, Industriequalität	Seite 144
820 050 020	Bits Torx TX 20 x 50 mm, 1/4" mit abgedrehtem Schaft, im Blister	Seite 144
820 050 025	Bits Torx TX 25 x 50 mm, 1/4" mit abgedrehtem Schaft, im Blister	Seite 144
825 60 01	Bithalter mit Tiefenschlag, einstellbar, im Schiebepblist	Seite 144

## 9

900 01	Chep Palette Bodendisplay	Seite 194
900 120 050	beko Schwerlast-Müllsäcke 120 l, 50 µ	Seite 185
900 120 070	beko Schwerlast-Müllsäcke 120 l, 70 µ	Seite 185
901 1 160	beko Handbürste 160 mm lang	Seite 184
902 013 003	Prof-Schleifschwamm Set, Korn 60/100/180 DE/IT/FR/PL/EN	Seite 148
902 013 060	Prof-Schleifschwamm 3er-Set, Korn 60 DE/IT/FR/PL/EN	Seite 148
902 013 100	Prof-Schleifschwamm 3er-Set, Korn 100 DE/IT/FR/PL/EN	Seite 148
902 013 180	Prof-Schleifschwamm 3er-Set, Korn 180 DE/IT/FR/PL/EN	Seite 148
902 023 003	Prof-Schleifmatte Set, Korn 60/100/180 DE/IT/FR/PL/EN	Seite 148
902 023 060	Prof-Schleifmatte 3er-Set, Korn 60 DE/IT/FR/PL/EN	Seite 148
902 023 100	Prof-Schleifmatte 3er-Set, Korn 100 DE/IT/FR/PL/EN	Seite 148
902 023 180	Prof-Schleifmatte 3er-Set, Korn 180 DE/IT/FR/PL/EN	Seite 148
902 120 060	Prof-Schleifschwamm 20er-Set, Korn 60 DE/IT/FR/PL/EN	Seite 148
902 120 100	Prof-Schleifschwamm 20er-Set, Korn 100 DE/IT/FR/PL/EN	Seite 148
902 120 180	Prof-Schleifschwamm 20er-Set, Korn 180 DE/IT/FR/PL/EN	Seite 148
902 220 060	Prof-Schleifmatte 20er-Set, Korn 60 DE/IT/FR/PL/EN	Seite 148
902 220 100	Prof-Schleifmatte 20er-Set, Korn 100 DE/IT/FR/PL/EN	Seite 148
902 220 180	Prof-Schleifmatte 20er-Set, Korn 180 DE/IT/FR/PL/EN	Seite 148
904 015	Display: Schwedenmesser Standard mit Edelstahl Klinge, Display à 15 Messer	Seite 150
904 050 1	Spanngurt 8,0 m lang, im Blisterkarton DE/IT/FR/PL/EN	Seite 143
905 010 03	beko Profi-Maßband 3,0 m	Seite 149
905 010 05	beko Profi-Maßband 5,0 m	Seite 149
905 010 08	beko Profi-Maßband 8,0 m	Seite 149
905 020 1	beko Profi-Cuttermesser	Seite 150
905 020 108	Arbeitsschutzhandschuh -grip- Größe: 8 DE/IT/PL/EN/CZ/RO	Seite 132
905 020 109	Arbeitsschutzhandschuh -grip- Größe: 9 DE/IT/PL/EN/CZ/RO	Seite 132
905 020 110	Arbeitsschutzhandschuh -grip- Größe: 10 DE/IT/PL/EN/CZ/RO	Seite 132
905 020 111	Arbeitsschutzhandschuh -grip- Größe: 11 DE/IT/PL/EN/CZ/RO	Seite 132
905 020 208	Arbeitsschutzhandschuh -cut- Größe: 8 DE/IT/PL/EN/CZ/RO	Seite 133
905 020 209	Arbeitsschutzhandschuh -cut- Größe: 9 DE/IT/PL/EN/CZ/RO	Seite 133
905 020 210	Arbeitsschutzhandschuh -cut- Größe: 10 DE/IT/PL/EN/CZ/RO	Seite 133
905 020 211	Arbeitsschutzhandschuh -cut- Größe: 11 DE/IT/PL/EN/CZ/RO	Seite 133
905 020 408	Arbeitsschutzhandschuh -cool- Größe: 8 DE/IT/PL/EN/CZ/RO	Seite 132
905 020 409	Arbeitsschutzhandschuh -cool- Größe: 9 DE/IT/PL/EN/CZ/RO	Seite 132
905 020 410	Arbeitsschutzhandschuh -cool- Größe: 10 DE/IT/PL/EN/CZ/RO	Seite 132
905 020 411	Arbeitsschutzhandschuh -cool- Größe: 11 DE/IT/PL/EN/CZ/RO	Seite 132
905 020 508	Arbeitsschutzhandschuh -stone- Größe: 8 DE/IT/FR/PL/EN/CZ	Seite 133
905 020 509	Arbeitsschutzhandschuh -stone- Größe: 9 DE/IT/FR/PL/EN/CZ	Seite 133
905 020 510	Arbeitsschutzhandschuh -stone- Größe: 10 DE/IT/FR/PL/EN/CZ	Seite 133
905 020 511	Arbeitsschutzhandschuh -stone- Größe: 11 DE/IT/FR/PL/EN/CZ	Seite 133
905 020 6	beko Japan-Cutter blau, inkl. 3 Klängen, im Blister DE/IT/FR/PL/EN	Seite 150
905 020 7	beko Japan-Cutter Ersatzklängen black, 1 Pack = 10 Stück im Spender DE/IT/FR/PL/EN	Seite 150
905 020 24	Profi-Cuttermesser blau, Display à 24 Messer	Seite 150
905 100 01	beko-Schutznbrille ipro clear, einzeln im Pillow-Pack	Seite 134
905 100 02	beko-Schutznbrille ipro sun, einzeln im Pillow-Pack	Seite 134
905 66	Protection Ergo Knieeschoner DE/IT/FR/PL/EN	Seite 134
906 1 600 01	Aufzugsdüse für Beutelware	Seite 181
906 1 400	Dichtstoffpresse Ultra-Press 310/400 ml für Kartuschen und Beutelware	Seite 139
906 11 600	Dichtstoffpresse ProfiMax 310/400/600 ml für Kartuschen und Beutelware	Seite 139
906 200 5	Ersatzdüsen für Silicondichtung -Spezial-, 5er-Pack, im Polybeutel	Seite 56
906 280 100	Einweg-Schutzhandschuhe, 100 St.	Seite 133
906 310 002	Kartuschenspitzen 105 mm, 6er-Pack, im Blisterkarton DE/IT/FR/PL/EN	Seite 179
906 310 003	Kartuschenspitzen wiederverschließbar, 6er-Pack, im Schiebepblist DE/IT/FR/PL/EN	Seite 179
906 310 004	Kartuschenspitzen V 57 mm, 6er-Pack, im Schiebepblist DE/IT/FR/PL/EN	Seite 178
906 310 005	Kartuschenspitzen 360°, 2er-Pack, im Blisterkarton DE/IT/FR/PL/EN	Seite 179
906 310 006	Kartuschenspitzen 360° & -verlängerungen, im Schiebepblist DE/IT/FR/PL/EN	Seite 178
906 310 007	Adapter für Schlauchbeutel inkl. Kartuschenspitze, im Blisterkarton DE/IT/FR/PL/EN	Seite 179
906 310 015	Kartuschenspitzen V M15, im Blisterkarton, DE/IT/FR/PL/EN	Seite 179
906 310 10	Kartuschenspitze wiederverschließbar, mit Kappe + Klipp	Seite 178
906 310 105	Kartuschenspitze Standard 105 mm für PE-Kartuschen	Seite 178

906 310 107	Verschlusskappe für PE-Kartuschen, transparent	Seite 181
906 310 109	Spachteldüse für PE-Kartuschen, transparent	Seite 181
906 310 110	Adapter für Schlauchbeutel, lose -unverpackt-	Seite 179
906 310 13	Kartuschenspitze Standard 105 mm für Alu-Kartuschen	Seite 178
906 310 165	Kartuschenspitze lang 165 mm für PE-Kartuschen	Seite 178
906 310 2	Kartuschenpresse Skelett Metall -PREMIUM-, schwarz	Seite 138
906 310 45	Winkelstück 45° für Kartuschenspitze, transparent	Seite 181
906 3310	Kartuschenpresse Ultra-Press-inkl. Leerkartusche- DE/IT/FR/PL/EN	Seite 138
906 3330	Kartuschenpresse ProfiMax-inkl. Leerkartusche- DE/IT/FR/PL/EN	Seite 138
906 3360	Kartuschenpresse Power-Press-inkl. Leerkartusche- DE/IT/FR/PL/EN	Seite 138
906 5 600	Akku-Dichtstoffpresse 310/400/600 ml	Seite 139
906 400	Kartuschenpresse XXL Super-Press 400 ml	Seite 140
906 4 56	Kartuschenpresse Maxbond Side-by-Side	Seite 140
906 11 001	Schnell-Verschluß-Adapter für Dichtstoffpresse ProfiMax 310/400/600 ml	Seite 139
907 163	Kartuschenpresse Ultra-Press Side-by-Side	Seite 140
907 751 001	NBS-Pistole BLUE	Seite 141
907 751 015	Verlängerungsröhrchen, schwarz, konisch für NBS-Pistole RockStar	Seite 181
907 751 1	NBS-Pistole BlackStar	Seite 141
907 751 2	NBS-Pistole LongStar -Spezial-	Seite 140
907 751 3	NBS-Pistole SilverStar	Seite 141
907 751 5	NBS-Pistole RockStar	Seite 141
999 295 02	beko Zimmermannsbleistift, eckig-oval	Seite 149
999 297	beko Meterstab 2,0 m	Seite 149
999 3	Theken-Verkaufs-Display, neutral leer groß	Seite 192
999 3 012	Kartuschenhalter für 12 Stück zu Theken-Verkaufs-Display	Seite 192
999 6 001 1	Regaltopper beko 100 x 35 cm	Seite 187
999 6 001 3	Regaltopper PSS Premium-Sanitär-Silicon 100 x 35 cm	Seite 187
999 6 001 4	Regaltopper pro4 Premium-Silicon 100 x 35 cm	Seite 187
999 6 001 5	Regaltopper Chemische Produkte Holz 100 x 40 cm	Seite 187
999 6 001 6	Regaltopper Chemische Produkte Baustoffe 100 x 40 cm	Seite 187
999 6 001 7	Regaltopper Chemische Produkte Sanitär 100 x 40 cm	Seite 187
999 6 001 8	Regaltopper Chemische Produkte Maler 100 x 40 cm	Seite 187
999 6 001 9	Regaltopper TERRASYS 100 x 40 cm	Seite 187
999 6 001 10	Regaltopper TerraLight 100 x 40 cm	Seite 187
999 6 001 11	Regaltopper KP-Band plus 100 x 40 cm	Seite 187
999 63	Magazin für 96 Kartuschen 310 ml	Seite 190
999 7	Theken-Verkaufs-Display, Universal, leer klein	Seite 192
999 7 01	Topper Universal zu Theken-Verkaufs-Display, LEER, klein	Seite 192
999 75	Theken-Verkaufs-Display, Universal, leer MINI	Seite 192
999 75 02	Einsetz für Alibond zu Theken-Verkaufs-Display, MINI	Seite 192
999 95 009	SET: 1 x X-Clean Kraffeiniger, 1 x Sprühflasche 500 ml leer	Seite 96
999 950 56	Tego Regaleinlage für 56 Kartuschen	Seite 193
999 950 30	Tego Regaleinlage für 30 Aerosoldosen	Seite 193
999 993 003	Protekthalter „PRODUKT INFO“ 10,5 x 18,5 x 3,5 cm	Seite 186
999 95 057	Maxbond PEPP Starter-Set	Seite 20

## Performance

P1-005-00	Performance No. 1 Bodenreiniger 54-Kanister	Seite 126
P1-200-00	Performance No. 1 Bodenreiniger 2004-PE-Fass	Seite 126
P2-000-75	Performance No. 2 Allzweckreiniger 750-ml-Flasche	Seite 126
P2-005-00	Performance No. 2 Allzweckreiniger 54-Kanister	Seite 126
P2-030-00	Performance No. 2 Allzweckreiniger 304-Kanister	Seite 126
P3-000-75	Performance No. 3 Felgenreiniger 750-ml-Flasche inkl. Sprühkopf	Seite 127
P3-005-00	Performance No. 3 Felgenreiniger 54-Kanister	Seite 127
P3-030-00	Performance No. 3 Felgenreiniger 304-Kanister	Seite 127
P5-000-75	Performance No. 5 Kunststoffpflege 750-ml-Flasche	Seite 128
P5-005-00	Performance No. 5 Kunststoffpflege 54-Kanister	Seite 128
P5-030-00	Performance No. 5 Kunststoffpflege 304-Kanister	Seite 128
P6-000-75	Performance No. 6 Shampoo 750-ml-Flasche	Seite 128
P6-005-00	Performance No. 6 Shampoo 54-Kanister	Seite 128
P6-030-00	Performance No. 6 Shampoo 304-Kanister	Seite 128
P7-000-75	Performance No. 7 Glasreiniger 750-ml-Flasche inkl. Sprühkopf	Seite 129
P7-005-00	Performance No. 7 Glasreiniger 54-Kanister	Seite 129
P7-030-00	Performance No. 7 Glasreiniger 304-Kanister	Seite 129
P8-000-75	Performance No. 8 Flächenveredelung 750-ml-Flasche inkl. Sprühkopf	Seite 129
P8-005-00	Performance No. 8 Flächenveredelung 54-Kanister	Seite 129
P9-000-75	Performance No. 9 Motorkonservierer 750-ml-Flasche	Seite 130
P9-005-00	Performance No. 9 Motorkonservierer 54-Kanister	Seite 130
P9-030-00	Performance No. 9 Motorkonservierer 304-Kanister	Seite 130
PZ-010-1000	SPEED-EX-Pistole	Seite 176
PZ-050-12105	Schwamm weich, für Oberflächenpflege, 120 x 100 x 50 mm	Seite 131
PZ-060-4040	Microfasertuch, 40 x 40 cm, Farbe: blau	Seite 131
PZ-060-4040-010	Microfasertuch, 40 x 40 cm, Farbe: blau, 10er-Pack	Seite 131
PZ-070-4040	Koi-Microfasertuch, 40 x 40 cm, Farbe: hellblau	Seite 131
PZ-070-4040-030	Koi-Microfasertuch, 40 x 40 cm, Farbe: hellblau, 30er-Pack	Seite 131
PZ-090-190	Autoschwamm, eckig, Farbe: natur, 190 x 110 x 55 mm	Seite 131
PZ-095-014	Kunststoffweimer 12 l schwarz, eckig, mit Metallbügel	Seite 131
PZ-110-665	Werkstattbesen, 665 mm [ohne Stiel]	Seite 131
PZ-120-355	Handabzieher, 355 mm grün	Seite 131
PZ-120-610	Bodenschleifer, 610 mm schwarz	Seite 131
PZ-130-052	Interieurbürste, hart	Seite 131
PZ-133-310	Multi-/Felgenreiniger klein, 310 mm weich/gespült	Seite 131
PZ-133-330	Felgenreiniger, 330 mm	Seite 131
PZ-133-420	Autobürste mit langem Stiel, 420 mm weich/gespült	Seite 131
PZ-136-280	Wuschbürste gewinkelt mit Wasserdurchlauf, 280 mm	Seite 131
PZ-136-370	Wuschbürste mit Wasserdurchlauf, 370 mm	Seite 131
PZ-140-1505	Aluminiumstiel, 1,505 mm	Seite 131
PZ-140-1600	Teleskopstiel mit Wasserdurchlauf, 1/2", 1.060 - 1.600 mm	Seite 131
PZ-140-2840	Teleskopstiel mit Wasserdurchlauf, 1/2", 1.600 - 2.840 mm	Seite 131
PZ-210-750	Performance Rundflasche 750 ml schwarz (HD-PE)	Seite 131
PZ-210-755	Performance Rundflasche 750 ml schwarz inkl. Sprühkopf	Seite 131
PZ-220-750	Performance Rundflasche 750 ml schwarz (HD-PE + COEX)	Seite 131
PZ-250-750	Double-Action Sprühkopf, schwarz	Seite 131
PZ-260-001	Auslaufhahn für Stapelkanister 5 l rot/natur DIN 51	Seite 131



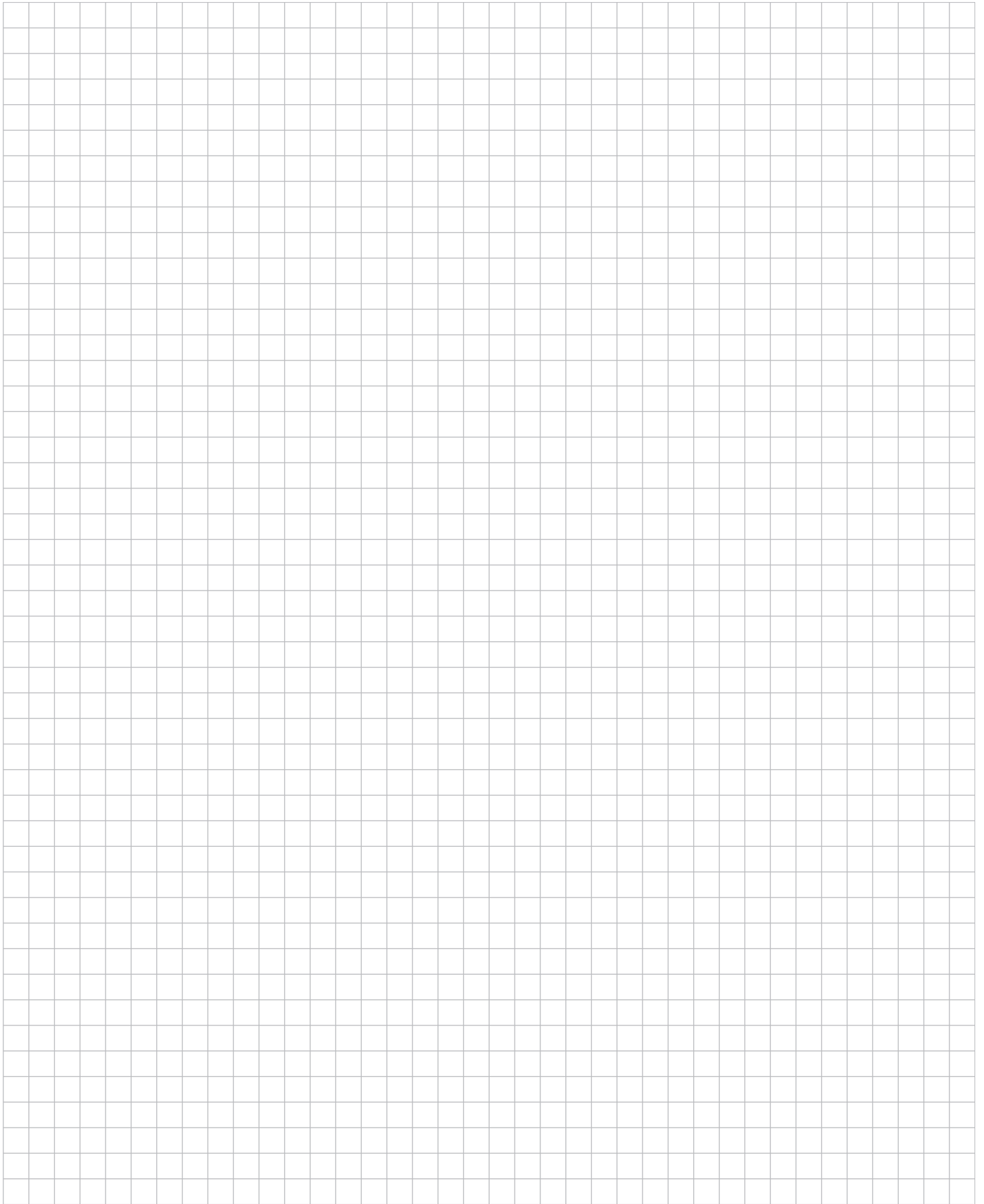



**beko**® 

**beko GmbH**

Rappenfeldstr. 5  
86653 Monheim  
Deutschland  
T +49 (0) 90 91/90 898 - 0  
F +49 (0) 90 91/90 898 - 29  
E-Mail: [info@beko-group.com](mailto:info@beko-group.com)  
Internet: [www.beko-group.com](http://www.beko-group.com)

**bk Handel GmbH**

Innsbrucker Bundesstraße 126  
5020 Salzburg  
Österreich

**beko Group AG**

Agathafeld 22  
9512 Rossrüti  
Schweiz

**beko Italia SRL**

Via San Paolo 29  
39050 San Paolo-Appiano  
Italien

**beko Polska Sp. z o.o.**

ul. Kamiennogórska 22  
60-179 Poznań  
Polen