



Neue Version
Solar-/Elektro-
Sonnenschutz
mit 5 Jahren
Garantie

VELUX®

Machen Sie Dachräume zu Lieblingsräumen

Mit original VELUX Hitze- und Sonnenschutz,
Rollläden und Insektenschutz

Listenpreise ohne MwSt. – gültig ab 1.3.2025

Anleitung zur Navigation im PDF

Tipp

Hinweis:

Die Verwendung des **Adobe Acrobat Reader** ist für diesen Katalog notwendig, um alle Funktionen nutzen zu können.

Diesen können Sie kostenlos auf **adobe.de** herunterladen.

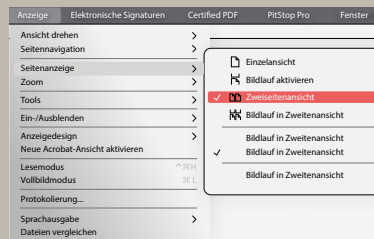

Für die komfortable Doppelseiten-Ansicht stellen Sie bitte die Seitenansicht auf **Zweiseitenansicht**.



3 Möglichkeiten um durch das PDF zu navigieren

1. Mit Hilfe von Text-Verknüpfungen – d. h. alle Seitenverweise springen auf die entsprechende Seite

Gute Gründe für VELUX	8
Intelligente automatische Steuerungen	10
VELUX ACTIVE with NETATMO	11
Rollläden und Hitzeschutz-Markisen	14
Für jeden Bedarf das richtige Produkt	14
Mit Sonnenenergie zum Wohnkomfort: Hitzeschutz Knopfdruck	15
Rollläden	16
Hitzeschutz-Markise Verdunkelung	17
Hitzeschutz-Markisen Tageslicht	18
Vorteile-Sets Hitzeschutz Plus	19
Für jedes Fenster das passende Produkt	20
Planungshinweise	24
Bestellhinweise	26
Preise und Bestellnummern	28
Zubehör für VELUX Solar-/Elektro-Rollläden und -Hitzeschutz-Markisen	42

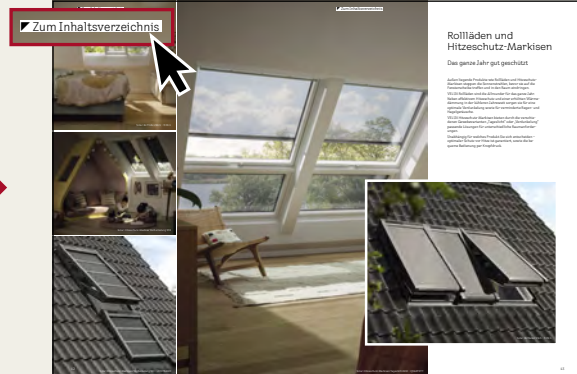

2. Mit Hilfe von Lesezeichen am Beispiel mit dem Programm Adobe Acrobat Reader

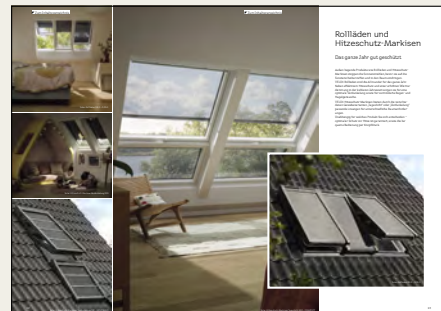
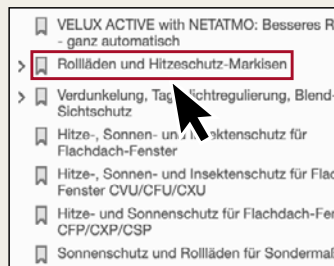
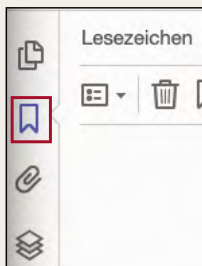

3. Mit Hilfe von Seiteneingaben am Beispiel mit dem Programm Adobe Acrobat Reader

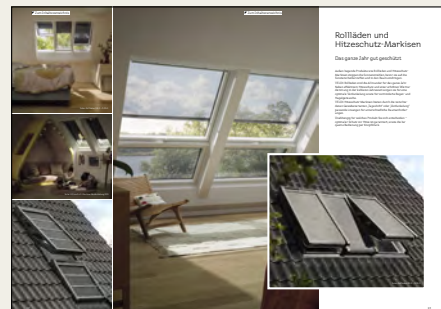

Hinweis: Auf allen Seiten können Sie oben links und rechts zum Kapitel-Inhaltsverzeichnis zurückgelangen.

Inhalt

Neuer automatischer Sonnenschutz von überall bedienbar	4
---	---

Rollläden, Hitzeschutz-Markisen und Sonnenschutzprodukte für Sommer- und Winterkomfort	6
---	---

Gute Gründe für VELUX	8
------------------------------	---

Intelligente automatische Steuerungen	10
--	----

VELUX ACTIVE with NETATMO	11
----------------------------------	----

Rollläden und Hitzeschutz-Markisen	
Für jeden Bedarf das richtige Produkt	14
Mit Sonnenenergie zum Wohnkomfort: Hitzeschutz auf Knopfdruck	15
Rollläden	16
Hitzeschutz-Markise Verdunkelung	17
Hitzeschutz-Markisen Tageslicht	18
Vorteils-Sets Hitzeschutz Plus	19
Für jedes Fenster das passende Produkt	20
Planungshinweise	24
Bestellhinweise	26
Preise und Bestellnummern	28
Zubehör für VELUX Solar-/Elektro-Rollläden und -Hitzeschutz-Markisen	42

Verdunkelung, Tageslichtregulierung, Blend- und Sichtschutz	
Für jeden Bedarf das richtige Produkt	46
Nature Collection	48
Colour by you! – wählen Sie einfach Ihre Wunschfarbe	50
Kids Collection – für schöne Träume im Kinderzimmer	52
Verdunkelungs-Rollos	54
Verdunkelung Plus	55
Wabenplissees	56
Plissees	57
Sichtschutz-Rollos	58
Jalousien	59
Insektenschutz-Rollos	60
VELUX Sonnenschutz – einfach bestellen	62
Preise und Bestellnummern	64
Zubehör für automatische VELUX Produkte und manuellen Sonnenschutz	82

Hitze-, Sonnen- und Insektenschutz für Flachdach-Fenster	84
---	----

Sonnenschutz und Rollläden für Sondermaß-Fenster	90
---	----

Farbübersichten	96
------------------------	----

Automatischer Sonnenschutz von überall bedienbar

Neu
ab März

So individuell wie Ihre Kundenwünsche: Ist das Smartphone mal nicht zur Hand, fährt der Sonnenschutz dennoch in die gewünschte Position – einfach durch ein kurzes Bewegen des Sliders direkt am Produkt.

Produktvorteile

Bedienung, wo und wie Ihre Kunden es möchten

So flexibel und intuitiv wie noch nie! Direkt am Produkt – über den an der Seitenschiene angebrachten Slider, per mitgeliefertem Funk-Wandschalter oder per Smartphone. Unabhängig von der Art der Bedienung, der Motor ist im Ein- und Ausfahren besonders leise.

Optimiertes Design

Dank des um 25% deutlich schlankeren Profils (inkl. Motorblock/Solarzelle) wirkt der neue automatische Sonnenschutz optisch noch besser ins Fenster integriert – für einen ungehinderten Ausblick und maximalen Tageslichteinfall im eingefahrenen Zustand. Die Verdunkelungswirkung der Verdunkelungsprodukte wurde zudem optimiert.

Passend zu jeder Wohnsituation

Erhältlich als verdunkelnde Varianten (Verdunkelungs-Rollos oder Wabenplissees) oder als Blendschutz (Sichtschutz-Rollos oder Plissees). Mit der großen Farbvielfalt findet sich für nahezu jeden Geschmack das passende Dekor.

Unser Qualitätsversprechen – verlängerte Garantie

Für unsere neuen automatischen Sonnenschutzprodukte gilt jetzt eine erhöhte Garantie von 5 Jahren.



Smarte Bedienung direkt am Produkt – durch Verschieben des Sliders fährt der Sonnenschutz automatisch in die gewünschte Position. Ideal für Fenster in Reichweite, wenn das Smartphone oder der Funk-Wandschalter gerade nicht zur Hand sind.



Einzigartiges VELUX
Design mit hoher Farb-
und Produktvielfalt

Besonders schlanke
Optik dank schmalere
Profil

Steuerung automatisch
oder manuell mit dem
Slider

5
Jahre
Garantie

Rollläden, Hitzeschutz-Markisen und Sonnenschutzprodukte für Sommer- und Winterkomfort

VELUX Dachfenster füllen das Zuhause mit Tageslicht und frischer Luft. Der richtige Wetter- und Sonnenschutz sorgt außerdem für angenehmes Raumklima und Wohnambiente und hilft beim Energiesparen.

Wetter- und Hitzeschutz außen

- Rollläden
- Hitzeschutz-Markisen

Sitzen außen vor den Fensterscheiben und bieten deshalb optimalen Schutz des Innenraumes. Die Hitze wird vor dem Eindringen gestoppt, Regen und Hagelgeräusche werden ausgeblendet.

Wählen Sie ein Hitzeschutzprodukt

Mehr Infos ab Seite 12



Rollläden + Wabenplissee

Bis zu **5,3°** kühler im Sommer¹ +
Wärmeenergie sparen im Winter

¹ Daten aus einem simulierten südorientierten Raum mit zwei VELUX Dachfenstern GGU 66 in der Größe MK06 (78,0 x 117,8 cm), Juli – August 2023, aufgenommen in München. Basierend auf einer Studie von VELUX 2023 über die Auswirkungen von Zubehör im Sommer

Sonnenschutz innen

- Rollos
- Jalousien

Sie vervollständigen den Raum dank ihrer dekorativen Funktion und der besonders individuellen Regulierung von Tageslicht zum Schutz vor Blendung, neugierigen Nachbarn und für einen gesunden Schlaf.

In der kühlen Jahreszeit helfen sie dabei die Wärme im Raum zu halten – für eine Wohlfühlatmosphäre.

Wählen Sie ein innen liegendes Sonnenschutzprodukt

Mehr Infos ab Seite 44

Für den besten Komplettschutz Insektenschutz-Rollos ergänzen

Mehr Infos ab Seite 60

Gute Gründe für VELUX

Unsere VELUX Dachfenster stehen für Qualität, Innovation sowie anspruchsvolle Lösungen für mehr Ausblick und Tageslicht. Eine Ergänzung von außen liegendem Hitzeschutz und Tageslichtregulierung von innen ist fast immer sinnvoll und komplettiert das Gesamtpaket Dachfenster. Aus diesem Grund erheben wir auch an unser VELUX Zubehör die gleichen hohen Ansprüche an Design, Qualität und Funktionalität – und das seit Jahrzehnten!

Beste Qualität

In besonderen Testverfahren werden Funktion und Material unter anderem durch tausendfaches Öffnen und Schließen, extreme Wärmebestrahlung oder UV-Einwirkung geprüft. Alle Stoffe und Materialien sind farbecht sowie reißfest und gewährleisten immer beste Funktion und Optik – für eine lange Lebensdauer Ihres Sonnenschutzes.

Die hohe Qualität der VELUX Hitze- und Sonnenschutzprodukte wird durch hervorragende Garantieleistungen unterstrichen. Wir gewähren **3 Jahre Garantie** auf alle manuellen, innen liegenden Sonnenschutzprodukte und manuell bedienbaren Hitzeschutz-Markisen inklusive manuell bedienbarem Bedienungszubehör¹ sowie **5 Jahre Garantie** auf Rollläden, elektrisch und solarbetriebene Hitzeschutz-Markisen und die neuen elektrisch und solarbetriebenen Sonnenschutzprodukte inkl. zugehöriger verbauter Elektrokomponenten.

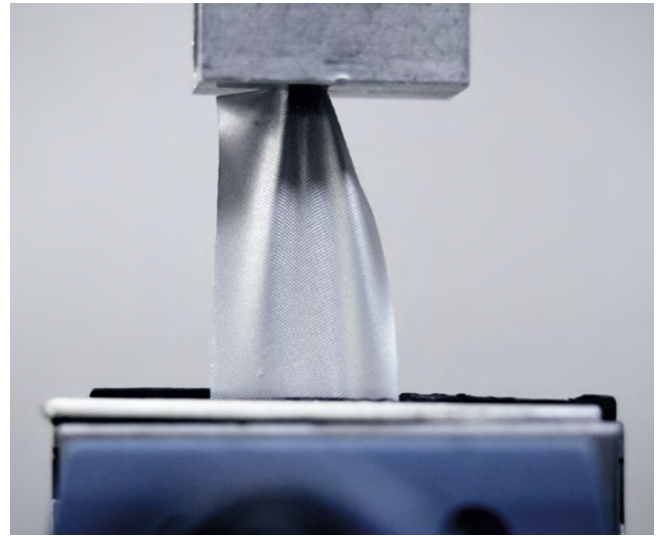

Einfacher und schneller Einbau

Jedes VELUX Dachfenster ist für die Montage der passenden VELUX Sonnenschutzprodukte durch integrierte Zubehörträger vorbereitet. Dies erleichtert die Montage und garantiert höchste Passgenauigkeit. Der Einbau gelingt in der Regel innerhalb weniger Minuten.

So einfach geht's: velux.de/rollo-einbau

Tipp: Sollten Zubehörträger am Fenster nicht (mehr) vorhanden sein, können diese problemlos nachbestellt werden (ZOZ 230).

Sicherheit und Nachhaltigkeit

VELUX Sonnenschutzprodukte werden schienengeführt oder über Haltekrallen bedient, ganz ohne sichtbare Schnüre. Somit können alle Produkte bedenkenlos auch in Kinderzimmern verwendet werden.²

Die Nature Collection besteht durch nachhaltigere recycelte Rohstoffe. Zudem sind alle Sonnenschutzprodukte OEKO-TEX® Standard 100 zertifiziert.



 Zertifiziert nach OEKO-TEX® Standard 100 (1076-184 DTI) – frei von Schadstoffen

 Kindersicheres Design – ohne Bedienschnüre²



Große Dekorvielfalt

Die Sonnenschutz-Kollektion setzt sich zusammen aus sanften, modernen Trendfarben, inspiriert von skandinavischer Behaglichkeit. Ergänzt wird diese von drei Exklusiv-Kollektionen, für noch mehr Vielfalt und individuelle Farbwünsche.

Ob Verdunkelung, Sicht- oder Blendschutz – passende Farben und Produkte für verschiedenste Wohnsituationen und Ansprüche sind garantiert.

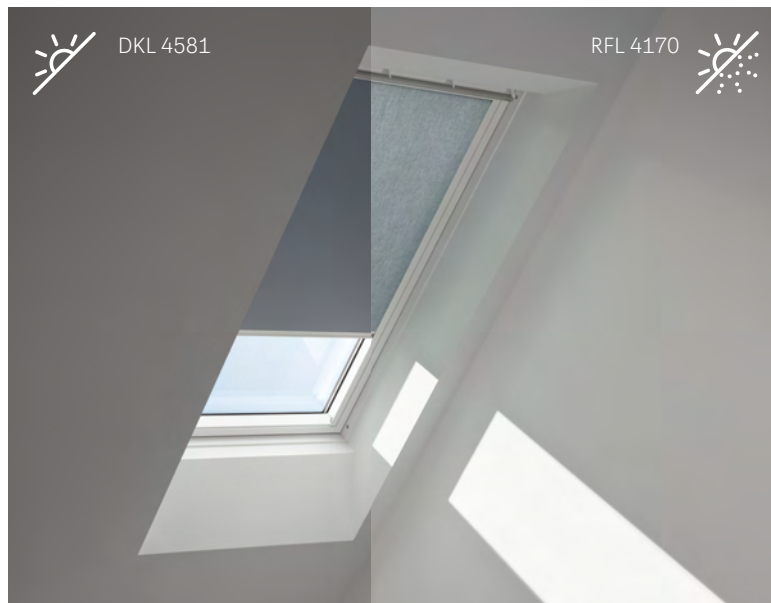

Verdunkelnd oder transparent

Möchten Sie Ihren Raum komplett verdunkeln oder Tageslicht hereinlassen, ohne jedoch von der Sonne geblendet zu werden?

Das einheitliche Farbkonzept erleichtert Ihnen Ihre Entscheidung, da gleiche oder ähnliche Farben sowohl in transparenter als auch verdunkelnder Ausführung verfügbar sind.

Detaillierte Informationen finden Sie unter velux.de/transparenzstufen

100% passgenau

Auch optisch ist beste Passgenauigkeit mit VELUX Fenstern garantiert. Die Schienen des innen liegenden Sonnenschutzes sind besonders schmal und bei Nichtgebrauch nahezu nicht sichtbar.

Zusätzlich können zwei verschiedene Farben gewählt werden. Schienen aus weiß lackiertem Aluminium eignen sich hervorragend in Kombination mit weißen Fenstern. Alufarbene Führungsschienen sind eine gute Wahl für klar lackierte Holzfenster.



Alu Schienen

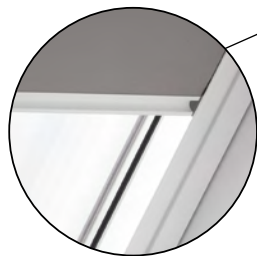

Weiße Schienen



¹ Ausgenommen VELUX Verdunkelungs-Rollos Classic DBL mit 2 Jahren Garantie.

² Alle innen liegenden VELUX Sonnenschutzprodukte erfüllen die Sicherheitsanforderungen EN 13120:2009+A1:2014 sowie EN 60335-2-97:2006+EN 60335-2-97:A12:2015.

Intelligente Steuerungen für jeden Bedarf

Alle VELUX Solar-/Elektro-Produkte können mit intelligentem Zubehör nachgerüstet werden, um die Bedienung zu erleichtern und noch mehr Vorteile zu genießen.



**VELUX Wandschalter
(KLI 311/312/313)**

Für eine einfache vor-
programmierte Steuerung



**VELUX Touch
(KLR 300)**

Für eine komfortable
Bedienung Zuhause



**VELUX App Control
(KIG 300)**

Für eine Steuerung des
Zuhauses von überall



**VELUX ACTIVE with NETATMO
(KIX 300)**

Für ein besseres Raumklima –
ganz automatisch

Parallel verwendbar zu anderen VELUX Steuerungen (io-homecontrol)	✓	✓	✓	✓
Gruppensteuerung	✓	✓	✓	✓
Ansteuerung mehrerer verschiedener VELUX Produkte (z. B. Fenster und Rollläden)		✓	✓	✓
Zeitprogramme			✓	✓
Benötigt WLAN			✓	✓
Bequeme Bedienung aller VELUX Solar-/Elektro-Produkte per Smartphone-App			✓	✓
Sprachsteuerung für alle VELUX Solar-/Elektro-Produkte			✓	✓
Proaktiver Hitzeschutz auf Basis von Live-Wetterdaten			✓	✓
Intelligente Sensorsteuerung für ein optimales Raumklima				✓
Zeitbericht über Raumklima-Qualität				✓
Lieferumfang und Preis (ohne MwSt.)	Bei allen VELUX Solar-/Elektro-Produkten enthalten	1x Touch-Pad inkl. Wandhalterung	1x Internet Gateway	1x Internet Gateway 1x Raumklima-Sensor 1x Schalter für Abwesenheit
		108,- €	102,- €	205,- €

VELUX ACTIVE with NETATMO: Besseres Raumklima – ganz automatisch

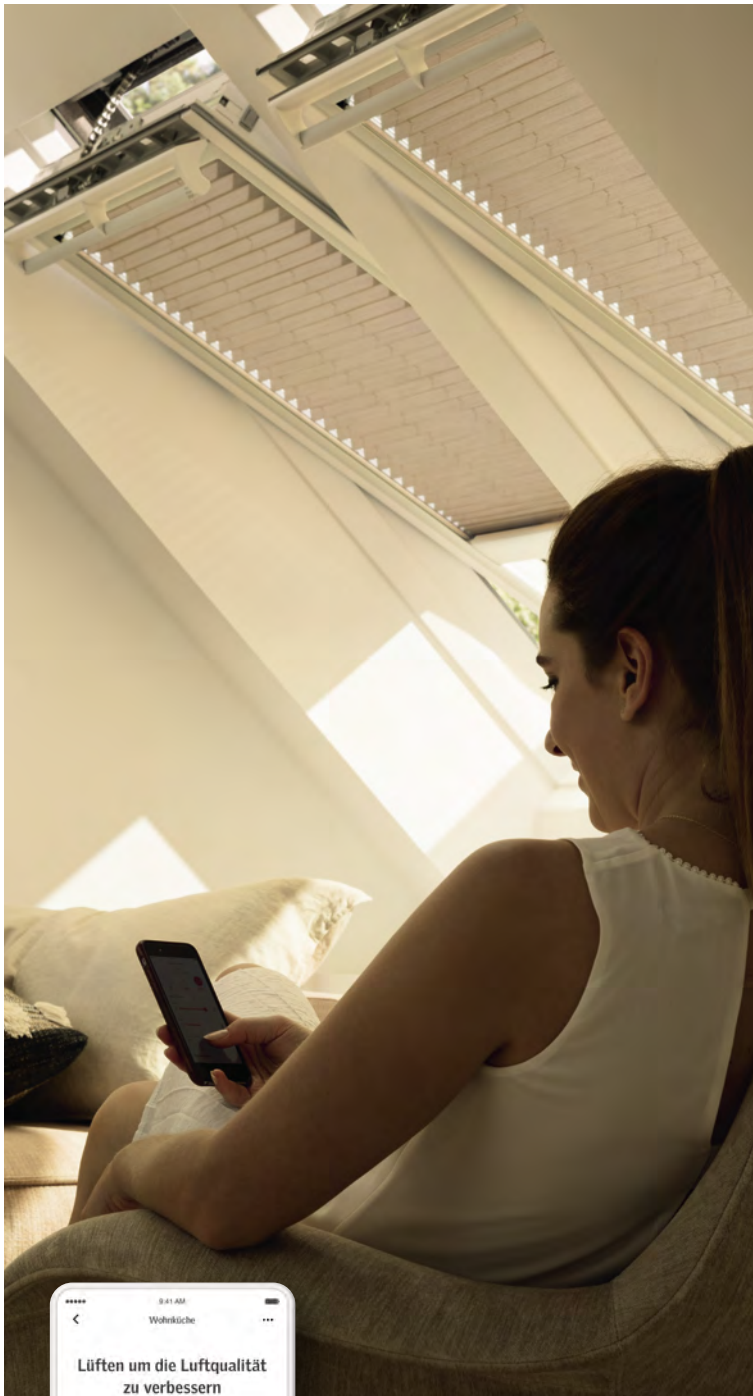

Sensorgesteuerte Lüftung

VELUX ACTIVE misst Raumtemperatur, Luftfeuchtigkeit und CO₂-Gehalt im Zuhause und steuert die Belüftung, um für ein angenehmes und gesundes Raumklima zu sorgen. Dank dem Regensensor schließen die Fenster bei Regen sofort.



Live Wetterdaten

VELUX ACTIVE nutzt externe Wetterdaten, um proaktiv zu lüften bzw. die Solar-/Elektro-Rollläden und -Markisen rechtzeitig zu schließen und so das Zuhause an heißen Tagen vor übermäßiger Hitze zu schützen.



Volle Kontrolle per App

Erhalten Sie die volle Kontrolle über alle elektrisch- und solarbetriebenen VELUX Produkte mit der intuitiven VELUX ACTIVE with NETATMO App oder nutzen Sie die Sprachsteuerung über Apple HomeKit oder Hey Google.



Schalter für Abwesenheit

Ermöglicht es Ihnen alle elektrisch- und solarbetriebenen VELUX Dachfenster mit nur einem Knopfdruck zu schließen, wenn Sie das Haus verlassen.



Zeitplan-Funktionen

Erstellen Sie individuelle Zeitpläne für die Bedienung der elektrisch- und solarbetriebenen VELUX Produkte abseits der automatischen Steuerung.



Zeitbericht über Raumklima-Qualität

Mit der Übersicht lässt sich auf einen Blick erkennen, welche Qualität das Raumklima z. B. in den letzten 7 Tagen hatte. Darauf basierend gibt VELUX ACTIVE Empfehlungen wie sich das Raumklima optimieren lässt.



Gruppen- und Raumeinstellungen

Gleiche Produkte lassen sich gruppieren, um z. B. alle Rollläden gleichzeitig zu steuern. Jedes Produkt lässt sich auch einem Raum zuordnen, z. B. Schlafzimmer, um individuelle Abläufe pro Raum festzulegen.



Schnelles Lüften

Alle Dachfenster lassen sich jetzt mit nur einem Fingertipp öffnen zum Lüften des gesamten Zuhauses. Nach voreinstellbarer Zeit schließen alle Fenster wieder automatisch.



VELUX ACTIVE
WITH
Netatmo



Solar-Rollläden SSLS - 3-IN-1



Solar-Hitzeschutz-Markise Verdunkelung SSS



Rollläden und Hitzeschutz-Markisen

Das ganze Jahr gut geschützt

Außen liegende Produkte wie Rollläden und Hitzeschutz-Markisen stoppen die Sonnenstrahlen, bevor sie auf die Fensterscheibe treffen und in den Raum eindringen.

VELUX Rollläden sind die Allrounder für das ganze Jahr. Neben effektivem Hitzeschutz und einer erhöhten Wärmedämmung in der kühleren Jahreszeit sorgen sie für eine optimale Verdunkelung sowie für verminderte Regen- und Hagelgeräusche.









VELUX Hitzeschutz-Markisen bieten durch die verschiedenen Gewebevarianten „Tageslicht“ oder „Verdunkelung“ passende Lösungen für unterschiedliche Raumanforderungen.

Unabhängig für welches Produkt Sie sich entscheiden – optimaler Schutz vor Hitze ist garantiert, sowie die bequeme Bedienung per Knopfdruck.



Für jeden Bedarf das richtige Produkt – Rollläden und außen liegender Hitzeschutz

VELUX Hitzeschutz stoppt die Sonnenstrahlen, bevor sie auf die Fensterscheibe treffen. Wählen Sie den Hitzeschutz, der perfekt zum Zuhause Ihrer Kunden passt.

	Verlässlicher Wetterschutz und Komfort für das ganze Jahr	Sommerlicher Hitzeschutz und Komfort	
	Rollläden	Hitzeschutz-Markise Verdunkelung	Hitzeschutz-Markise Tageslicht
<p>■ ■ ■ ■ Spitzenwert ■ ■ □ □ Hervorragend ■ □ □ □ Sehr gut □ □ □ □ Gut</p>			
	■ ■ ■ ■ ■	■ ■ ■ ■ ■	■ ■ ■ ■ □
Hitzeschutz			
	■ ■ ■ ■ ■	■ ■ ■ ■ □	-
Verdunkelung			
	■ ■ ■ ■ □	■ □ □ □ □	-
Wärmedämmung			
	-	-	■ ■ ■ ■ □
Tageslichtdurchlass			
	■ ■ ■ ■ ■	■ ■ □ □ □	■ □ □ □ □
Wetterschutz (Hagel, Regen Wind)			
	✓		
Einbruchschutz			
Garantie	5 Jahre	5 Jahre	5 Jahre (Solar/Elektro) 3 Jahre (Manuell)
Preis ab/Seite	Solar: ab 599,- € Elektro: ab 421,- € ab Seite 16	Solar: ab 337,- € Seite 17	Solar: ab 273,- € Elektro: ab 273,- € Manuell: ab 85,- € Seite 18



Mit Sonnenenergie zum Wohnkomfort: Hitzeschutz auf Knopfdruck

Die solarbetriebenen VELUX Rollläden und Hitzeschutz-Markisen nutzen die erneuerbare Energie der Sonne als Stromquelle.



Der Hochleistungs-Akku wird über eine dezent im Topkasten integrierte Solarzelle geladen.

Ideal für die Nachrüstung

Durch die Nutzung des Tageslichts können VELUX Solar-Rollläden und Hitzeschutz-Markisen per Knopfdruck bedient werden. Da keine Kabel verlegt werden müssen, eignen sie sich sowohl für solarbetriebene als auch manuell bedienbare Fenster und sind einfach nachzurüsten.

Zuverlässig auch bei bewölktem Himmel

Mit einer integrierten Solarzelle wird den ganzen Tag über Energie gespeichert, auch wenn es bewölkt ist.

Automatischer Hitzeschutz

Rüsten Sie VELUX Rollläden oder Hitzeschutz-Markisen mit VELUX ACTIVE with NETATMO nach. VELUX ACTIVE nutzt externe Wetterdaten, um proaktiv die Hitzeschutzprodukte rechtzeitig zu schließen und so das Zuhause an heißen Tagen vor übermäßiger Hitze zu schützen.

Rollläden

Ganzjähriger Rundum-Schutz



Solar-Rollläden SSSL (3-IN-1)

Optimaler Hitzeschutz und Verdunkelung im Sommer sowie eine erhöhte Wärmedämmung in der kalten Jahreszeit – VELUX Rollläden sorgen für angenehmes Raumklima und besten Wohnkomfort zu jeder Jahreszeit.

Produktvorteile

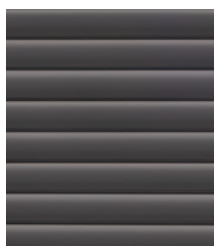

- Optimaler Rundum-Schutz
- Effektiver Hitzeschutz – bis zu 5,3°C reduzierte Raumtemperatur im Sommer¹
- Optimale Verdunkelung mit zusätzlichem Sicht-, Lärm- und Einbruchschutz
- Erhöhte Wärmedämmung im Winter für optimierte Energiebilanz
- Verminderte Regengeräusche
- Stabile und witterungsbeständige Aluminiumkonstruktion
- Einfache Montage vom Rauminnern aus
- Zur Nachrüstung geeignet
- Elektrische und solarbetriebene Rollläden bedienbar mit VELUX ACTIVE App
- Leistungsstarker Akku bei solarbetriebenen Rollläden

Produkt im Detail



Solar-Rollläden SSL

Bedienungsmöglichkeiten

-  Solar
-  Elektro

Kombinationsmöglichkeiten

- Innen liegender Sonnenschutz
- Insektenschutz-Rollo



Zubehör

Der 3-stufige Rollläden-Ausstellarm ZOZ 217 bietet bei herabgelassenem Rollläden-Panzer zusätzlichen Lichteinfall und Lüftungskomfort.

¹ Daten aus einem simulierten südorientierten Raum mit zwei VELUX Dachfenstern GGU 66 in der Größe MK06 (78,0 x 117,8 cm), Juli - August 2023, aufgenommen in München. Basierend auf einer Studie von VELUX 2023 über die Auswirkungen von Zubehör im Sommer

Hitzeschutz-Markise Verdunkelung

Ideal für effektiven Hitzeschutz und Verdunkelung



VELUX Hitzeschutz-Markisen Verdunkelung kombinieren einen effektiven Hitzeschutz mit optimaler Verdunkelung – das ideale Kombi-Produkt zu einem attraktiven Preis.

Produktvorteile

- Effektiver Hitzeschutz und gleichzeitige Verdunkelung
- Bis zu 5,3°C reduzierte Raumtemperatur im Sommer¹
- Besonders schlanker Rahmen sitzt direkt auf dem Fensterflügel, das Fenster kann wie gewohnt geöffnet werden
- Lichtdichter, widerstandsfähiger Stoff mit Querstreben aus Aluminium
- Einfache Montage vom Rauminnern aus
- Zur Nachrüstung geeignet
- Bedienbar mit VELUX ACTIVE App
- Leistungsstarker Akku

Produkt im Detail



Bedienungsmöglichkeit

-  Solar

Kombinationsmöglichkeiten

- Innen liegender Sonnenschutz
- Insektenschutz-Rollo

¹ Daten aus einem simulierten südorientierten Raum mit zwei VELUX Dachfenstern GGU 66 in der Größe MK06 (78,0 x 117,8 cm), Juli – August 2023, aufgenommen in München. Basierend auf einer Studie von VELUX 2023 über die Auswirkungen von Zubehör im Sommer.

Hitzeschutz-Markisen Tageslicht

Tageslicht ja – Hitze nein

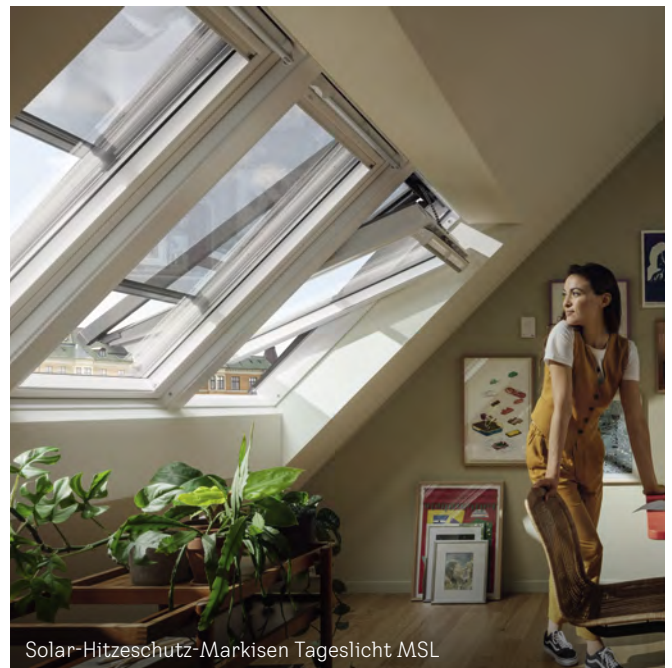

Solar-Hitzeschutz-Markisen Tageslicht MSL

VELUX Hitzeschutz-Markisen Tageslicht schützen das Zuhause vor Überhitzung, dank des transparenten Gewebes gelangt dennoch ausreichend Tageslicht in den Wohnraum – für angenehme Helligkeit und ungestörten Ausblick. Dank des wirksamen Blendschutzes sind die Tageslicht-Markisen auch effektiv einsetzbar für (Bildschirm-)Arbeitsplätze.

Bedienungsmöglichkeiten

-  Solar
-  Elektro
-  Manuell

Produktvorteile

- Schutz vor Hitze bei gleichzeitiger Sicht nach draußen
- Bis zu 4,2°C reduzierte Raumtemperatur im Sommer²
- Wetterbeständiges, lichtdurchlässiges Gewebe
- Schlankes Design
- Einfache Montage vom Rauminnern aus
- Zur Nachrüstung geeignet
- Elektrische oder solarbetriebene Hitzeschutz-Markisen bedienbar mit VELUX ACTIVE App
- Leistungsstarker Akku bei solarbetriebener Hitzeschutz-Markise Tageslicht

Kombinationsmöglichkeiten

- Innen liegender Sonnenschutz
- Insektenschutz-Rollo

Produkt im Detail

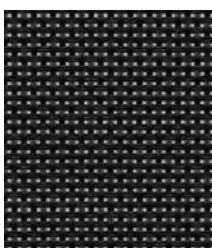

¹ 5 Jahre Garantie auf alle Rollläden sowie Solar-/Elektro-Hitzeschutz-Markisen, 3 Jahre auf manuelle Hitzeschutz-Markisen

² Daten aus einem simulierten südorientierten Raum mit zwei VELUX Dachfenstern GGU 66 in der Größe MK06 (78,0 x 117,8 cm), Juli – August 2023, aufgenommen in München. Basierend auf einer Studie von VELUX 2023 über die Auswirkungen von Zubehör im Sommer.

Vorteils-Sets Hitzeschutz Plus

Mehr Wohnkomfort zum Vorteilspreis

Für ein optimales Raumklima empfehlen wir die Kombination aus außen liegendem Hitzeschutz und innen liegendem Sonnenschutz.

Ob verdunkelnd oder lichtdurchlässig, Ihre Kunden entscheiden, welche Lichtverhältnisse für den Raum richtig sind.

Bedienungsmöglichkeit

-  Manuell

Hinweis

- Seitliche Führungsschienen in Aluminium oder Weiß

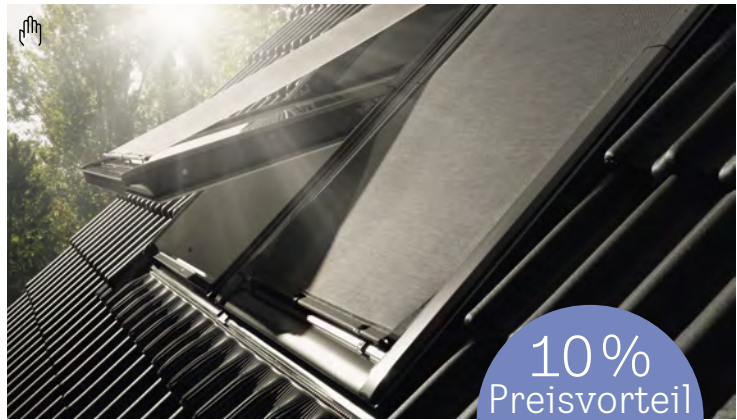

**10%
Preisvorteil**
im Vergleich zum
Kauf der Einzel-
produkte



Unsere Empfehlung

Hitzeschutz Plus Verdunkelung

Hitzeschutz-Markise + Wabenplissee mit Verdunkelungseffekt (FOP)

- Effektiver Hitzeschutz und frei positionierbare Verdunkelung
- Zusätzliche Wärmedämmung dank Wabenstruktur

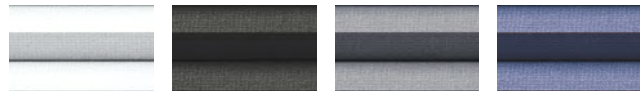

1045 Weiß 1047 Graphit 1163 Betongrau 1156 Nachtblau

Hitzeschutz Plus Verdunkelung

Hitzeschutz-Markise + Verdunkelungs-Rollo (DOP)

- Effektiver Hitzeschutz und optimale Verdunkelung
- Modernes, schlankes Design



1025 Weiß 1085 Hellbeige 1100 Dunkelblau 0705 Grau

Hitzeschutz Plus Sichtschutz

Hitzeschutz-Markise + Sichtschutz-Rollo (ROF)

- Effektiver Schutz vor Hitze und blendendem Licht
- Dekorativer Schutz für die Privatsphäre



1028 Weiß 1086 Hellbeige 9050 Dunkelblau 4161 Grau

Hitzeschutz Plus Sichtschutz

Hitzeschutz-Markise + Plissee (FOL)

- Effektiver Schutz vor Hitze und blendendem Licht
- Lichtdurchlässiges Plissee frei im Fenster positionierbar

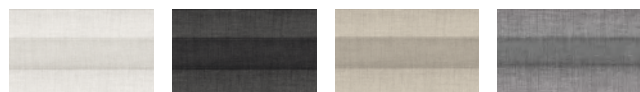





1016 Weiß 1274 Graphit 1259 Hellbeige 1282 Grau



Für jedes Fenster das passende Produkt

Welche Hitzeschutz-Lösung für welches Fenster

	Fenstertyp	VELUX Rollläden	
		Solar-Rollläden	Elektro-Rollläden
Dachfenster Manuell 	GGU/GGL, GPU/GPL, VU/VL ¹ , VKU	SSL	SML²
		Zusätzliche Montagekits erforderlich für Fenster GGU/GGL und GPU/GPL in den Größen 102-206 (ZOZ 253) bzw. 304-810 (ZOZ 254)	
Dachfenster Solar 	Solarfenster GGU/GGL	SSL	–
		Hinweise zu Größen und Kombinationen mit ZOZ 246 auf velux.de/info/6071	
Dachfenster Elektro 	Elektrofenster GGU/GGL	–	SML
Dachfenster Elektro 	Elektrofenster GPU	–	SMH
Wohn- und Ausstiegsfenster 	GTU/GTL	SST	–



SSL



SML



SMH



SST

Einbauhinweis

- Für den Einbau von VELUX Solar-/Elektro-Rollläden und -Hitzeschutz-Markisen übereinander ist ein Mindestabstand von 25 cm (bei SMH/SST: 30 cm) erforderlich

VELUX Hitzeschutz-Markisen			
Solar Verdunkelung	Solar Tageslicht	Elektro Tageslicht	Manuell Tageslicht
SSS	MSL	MML²	MHL
Bei Montage auf den Fenstern GGÜ/GGL der Größen 102-810 ist ein Montagekit ZOZ 238 erforderlich. Nicht kompatibel mit GPU/GPL in den Größen 102-810			

SSS	MSL	-	-
Kombinierbar mit den Fenstergrößen CK02/C02-UK10/U10. ZOZ 246 erforderlich für Größen CK02-FK08 und C02-U10			
-	-	MML	-

-	-	MML	-
Es werden die Elektro-Varianten SMH/MML empfohlen		Zusätzlich ist das Montagekit ZOZ 229S zu bestellen	
-	-	-	MHL

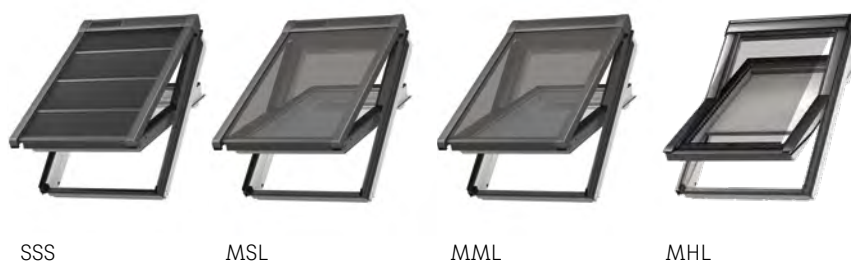

Montagezubehör



ZOX 246 Solarregler für Solar-Rollläden SSL und Solar-Markisen SSS bzw. MSL.

Für die Montage auf Solarfenster.
Weitere Infos unter velux.de/info/6719

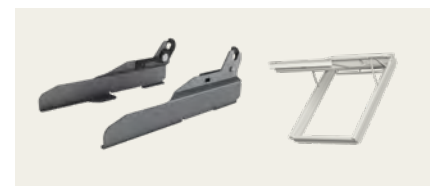

ZOX 229S Montagekit für Elektro- und Solar-Markisen.

Für Montage auf VELUX Elektrofenster GPU.
Hinweis: Der Einsatz der Seitenprofile verringert die Verdunkelungswirkung der SSS-Markise

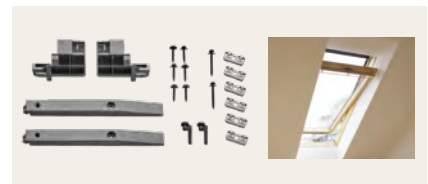

ZOX 238 Montagekit für Elektro- und Solar-Markisen.

Für Montage auf VELUX Dachfenster GGÜ/GGL in den Größen 102-810



ZOX 253/254 Montagekit für Rollläden.

Für die Montage von SSL/SML auf GGÜ/GGL und GPU/GPL in den Größen 102-206 (ZOZ 253) und 304-810 (ZOZ 254)

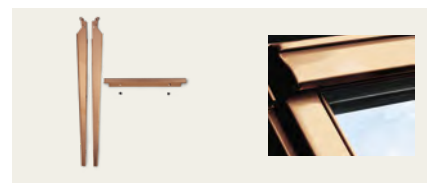

ZOX _ K _ 240 Kupferprofile für Elektro- und Solar-Markisen.





Für die Montage auf Fenster mit Kupferabdeckung (3-teilig)

¹ Rollläden für VL-Fenster passen erst ab Produktionscode AE03 (März 1996)

² Bei Kombinationen von Elektro-Rollläden oder Elektro-Markisen auf manuellen Dachfenstern wird ein Steuerungssystem KUX 110 benötigt

Für jedes Fenster das passende Produkt

Welche Hitzeschutz-Lösung für welche Lichtlösung

	Fenstertyp	VELUX Rollläden	
		Solar-Rollläden	Elektro-Rollläden
	DUO/TRIO	SSL	SML ¹
	3-IN-1	SSLS	-
	LICHTBAND Untenelement GIU/GIL	-	SMG ²
	LICHTBAND WAND Untenelement VIU/VFE	SSL nur für Obenelement	SML ¹ nur für Obenelement
	TANDEM	SSL	SML ¹
	QUARTETT	-	SMG ²
	RAUM	SSL	SML ¹
	PANORAMA	-	-
	DACHBALKON GDL	-	-
	DACHTERRASSE GEL	-	-
	ÜBERFIRST Bitte beachten Sie dazu die Hinweise auf velux.de/info/6324	SSL	SML ¹

Wichtiger Hinweis

- Für den Einbau von VELUX Solar-/Elektro-Rollläden und -Hitzeschutz-Markisen übereinander ist ein Mindestabstand von 25 cm (bei SMH/SST: 30 cm) erforderlich

VELUX Hitzeschutz-Markisen			
Solar Verdunkelung	Solar Tageslicht	Elektro Tageslicht	Manuell Tageslicht
SSS	MSL	MML¹	MHL
SSSS	MSLS	–	–
SSI Auch möglich für Kombinationen mit Elektrofenster GPU; zuzüglich ZOZ 229S	MSI	–	MHL oben MAG unten
SSS nur für Obenelement	MSL nur für Obenelement	MML¹ nur für Obenelement	MHL nur für Obenelement
SSS	MSL	MML¹	MHL
SSI Auch möglich für Kombinationen mit Elektrofenster GPU; zuzüglich ZOZ 229S	MSI	–	–
SSS	MSL	MML¹	MHL
SSS	MSL	MML¹	–
–	–	–	MHL oben MAD unten
–	–	–	MHL nur für Obenelement
SSS	MSL	MML¹	–

Montagezubehör



ZOB 246 Solarregler für Solar-Rollläden SSL und Solar-Markisen SSS bzw. MSL.

Für die Montage auf Solarfenster.
Weitere Infos unter velux.de/info/6719

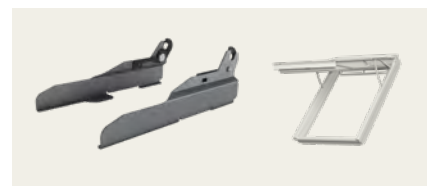

ZOB 229S Montagekit für Elektro- und Solar-Markisen.

Für Montage auf VELUX Elektrofenster GPU.

Hinweis: Der Einsatz der Seitenprofile verringert die Verdunkelungswirkung der SSS-Markise

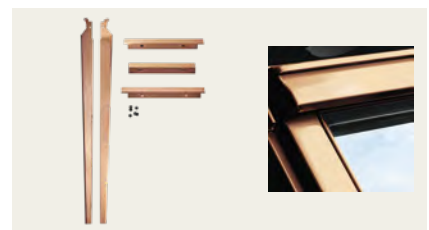

ZOB FFKF06-08 251 Kupferprofile für Solar-Rollläden SSS/MSL.

Für die Montage auf Lichtlösung 3-IN-1 mit Kupferabdeckung

Hinweis

- Die Montagekits (ZOZ) für VELUX Solar-/Elektro-Hitzeschutz-Markisen sind auch für Lichtlösungen erforderlich. Bitte prüfen Sie vorab den ausgewählten Fenstertyp auch auf der Seite 20

¹ Bei Kombinationen von Elektro-Rollläden oder Elektro-Markisen mit manuellen Dachfenstern wird pro Rollladen/Markise ein Steuersystem KUX 110 benötigt
² Zur Ansteuerung eines SMG Rollladens auf manuellem Fenster mit GIU/GIL sind 2 Steuereinheiten KUX 110 erforderlich, zur gleichzeitigen Bedienung des oberen und unteren Rollladens. Für ein LICHTBAND mit Elektrofenster GGU/GGL ist eine Steuereinheit KUX 110 zu bestellen

Planungshinweise für Rollläden

Allgemeine Hinweise zu VELUX Solar-/Elektro-Rollläden

- Bei Dachfenstern, die übereinander bzw. nebeneinander eingebaut werden, müssen folgende Mindest-Blendrahmen-Abstände eingehalten werden:
nebeneinander: 10 cm
übereinander: 25 cm / SMH, SST: 30 cm
- Rollläden können nicht verwendet werden bei Einbau der Fenster:
 - GDL, GEL, GVK, GVT, GVR, GXU/GXL/GXLA/GXLB, VL-PU-Fenster und Flachdach-Fenster
 - in Kombination mit Zusatzelementen GIR, GID, GIV
 - für die Lichtlösung PANORAMA
 - mit den Verglasungen -62, -64, -6265
- Rollläden für VL/VK Fenster passen erst ab Produktionscode AE03 (März 1996)
- Mit dem Rollläden können Räume fast völlig verdunkelt werden (keine Verdunkelung im physikalischen Sinne). An allen Seiten sind die Montagebleche des Rollladens bis auf den Blendrahmen des Fensters heruntergeführt
- Extrem niedrige Temperaturen können dazu führen, dass die Bedienfunktion des Rollladens durch Frost eingeschränkt wird
- Zur Vermeidung von Schäden durch Schnee am Rollladen sind die ortsübliche Baupraxis und bekannten Regelwerke zu berücksichtigen
- In Ausnahmefällen kann der Gebrauch des Solar-Rollladens eingeschränkt sein, beispielsweise, wenn die Solarzellen im Schatten liegen oder wenn der Lichteinfall durch besondere Umstände stark eingeschränkt ist
- Der Einbau von Rollläden in Kombination über dem First ist grundsätzlich möglich. Weitere Informationen finden Sie dazu unter velux.de/info/6324

Weitere Informationen unter [velux.de/info/...](http://velux.de/info/)

- 6070 Bedienungshinweise für VELUX Rollläden
- 6071 Nachrüstung von VELUX Solar-Rollläden
- 9603 Technische Werte und Hinweise zur Förderfähigkeit

Farboptionen und Sonderlackierungen von VELUX Solar-/Elektro-Rollläden

- Der Standard Farbton des Rollladens in 0000 Dunkelgrau ist NCS S 7500-N
- Die Farbausführung 0700 Hellgrau ist der RAL-Ton 7038 (Achatgrau). Alle Bestandteile des Rolllades befinden sich in diesem Farbton
- Bei der Farbausführung 0800 Alu Color sind Seiten- und Endkappen sowie alle Metallteile in Alu Color (in fast jedem RAL- oder NCS-Farbton lieferbar). **Die Lamellen sind weiterhin 0000 Dunkelgrau**
- Bei der Farbausführung 0100 Kupfer sind die Montagebleche und das untere Abdeckblech aus Kupfer. **Die Lamellen und übrige Bestandteile sind 0000 Dunkelgrau**
- Allgemeine Hinweise zu Sonderlackierungen von VELUX Produkten in speziellen RAL- oder NCS-Farbtönen finden Sie unter velux.de/info/7054



0000 Dunkelgrau



0100 Kupfer



0700 Hellgrau



0800 Alu Color

Planungshinweise für VELUX Solar-/Elektro-Rollläden

Solar-Rollläden SSL

- Nachrüstungen von SSL auf bestehende Solarfenster oder Kombinationen mit Solar-Nachrüst-Set KSX 100K ab Größe CK02 möglich – ab Produktionscode BI04 (April 2019)
- Für Nachrüstungen auf Solarfenster vor April 2019 (Prod.-Code BI04) bzw. Kombinationen mit KSX 100 (auch Y-Größen) für bestimmte Größen zusätzlich Solarregler ZOZ 246 erforderlich. Weitere Infos velux.de/info/6071 und velux.de/info/6719
- Für die Montage auf Fenster der Generation 1991–2000 sind zusätzliche Montagekits zu bestellen (ab Produktionscodes 49BN12KH, 49BN12R und 49BN12B nicht im Lieferumfang enthalten), siehe auch velux.de/info/6330: ZOZ 253 für die Fenstergrößen 102–206 ZOZ 254 für die Fenstergrößen 304–810
- Nicht möglich bei Fensterkombinationen mit den Zusatzelementen GIU/GIL

Solar-Rollläden SSLs

- SSLs für 3-IN-1 beinhaltet 3 Rollläden und Funk-Wandsschalter im Lieferumfang
- Bei Montage auf Solar-Fenster sind pro Fenstermotor jeweils 1x ZOZ 246 zu bestellen
- Nur kombinierbar mit 3-IN-1 in den Größen FFKF06 und FFKF08

Elektro-Rollläden SML

- Die Betriebsspannung der VELUX Elektro-Rollläden beträgt 24 V DC. Sie benötigen eine VELUX Steuereinheit KUX 110 oder den Anschluss an ein VELUX Elektrofenster
- Für die Montage auf Fenster der Generation 1991–2000 sind zusätzliche Montagekits zu bestellen (ab Produktionscodes 49BN12KH, 49BN12R und 49BN12B nicht im Lieferumfang enthalten), siehe auch velux.de/info/6330: ZOZ 253 für die Fenstergrößen 102–206 ZOZ 254 für die Fenstergrößen 304–810
- Nicht kombinierbar mit VELUX Balanced und Smart Ventilation
- Nicht möglich bei Fensterkombinationen mit den Zusatzelementen GIU/GIL

Solar-Rollläden SST für Wohn- und Ausstiegsfenster GTU/GTL

- Der SST Rollladen ist kompatibel mit GTU/GTL M08 und S08 ab Produktionscode AS01 (2006)
- Bei Kombinationen übereinander wird für SST ein Mindest-Blendrahmen-Abstand von 30 cm benötigt. In diesem Fall kann der Kombi-Eindeckrahmen nicht verwendet werden

Elektro-Rollläden SMH

- Für das Elektrofenster GPU, dank Flügelmontage ist die volle Öffnung des Fensters weiterhin möglich
- Nicht kombinierbar mit manuellen Fenstern, Solar-/Elektro-Fenstern GGU/GGL und Kombinationen mit GIU/GIL
- Bei Kombinationen übereinander wird für SMH ein Mindest-Blendrahmen-Abstand von 30 cm benötigt. In diesem Fall kann der Kombi-Eindeckrahmen nicht verwendet werden

Elektro-Rollläden SMG

- Im Lieferumfang sind zwei Rollläden (für oberes und unteres Fenster) enthalten
- Zur Ansteuerung eines SMG Rollladen auf manuellem Fenster mit GIU/GIL sind 2 Steuereinheiten KUX 110 erforderlich, zur gleichzeitigen Bedienung des oberen und unteren Rollladens. Für ein LICHTBAND mit Elektrofenster GGU/GGL ist eine Steuereinheit KUX 110 zu bestellen
- Kompatibel mit Fenstern ab Mitte 2000. Eine Montage von SMG auf die Fenster 304–810 ist nicht möglich
- Nicht kombinierbar mit Elektrofenster GPU, VELUX Balanced Ventilation und Smart Ventilation
- Mögliche Sichteinschränkungen durch Topkassen ab Dachneigung von 75°, siehe velux.de/info/6127

Planungshinweise für Hitzeschutz-Markisen

Allgemeine Hinweise zu VELUX Solar-/Elektro-Hitzeschutz-Markisen

- Bei Dachfenstern, die übereinander bzw. nebeneinander eingebaut werden, müssen folgende Mindest-Blendrahmen-Abstände eingehalten werden:
nebeneinander: 1,8 cm
übereinander: 25 cm
- Markisen können nicht verwendet werden bei Einbau der Fenster:
 - GDL, GEL, GVK, GVT, GVR, GXU/GXL/GXLA/GXLB, GTU/GTL, GPU/GPL in den Größen 102–810, für Fenster der Größen 021–147 und Flachdach-Fenster
 - in Kombination mit Zusatzelementen GIR, GID, GIV
- in Kombination mit Verglasung __62 bei Fenstern der vorherigen Generation C02–U10
- Extrem niedrige Temperaturen können dazu führen, dass die Bedienung der Markise durch Frost eingeschränkt wird
- Zur Vermeidung von Schäden durch Schnee an der Markise sind die ortsübliche Baupraxis und bekannten Regelwerke zu berücksichtigen
- In Ausnahmefällen kann der Gebrauch der Solar-Hitzeschutz-Markise eingeschränkt sein, beispielsweise, wenn die Solarzellen im Schatten liegen oder wenn der Lichteinfall durch besondere Umstände stark eingeschränkt ist
- Der Einbau von Markisen in Kombination über dem First ist grundsätzlich möglich. Weitere Informationen finden Sie dazu unter velux.de/info/6324

Weitere Informationen unter velux.de/info/...

6071 Nachrüstung von VELUX Solar-Rollläden

9603 Technische Werte und Hinweise zur Förderfähigkeit

Farboptionen und Sonderlackierungen von VELUX Solar-/Elektro-Hitzeschutz-Markisen

- Der Standard Farbton der Markise in Dunkelgrau ist NCS S 7500-N
- Bei der Farbausführung 0800 Alu Color sind Topkasten, Seiten- und Endkappen sowie alle Metallteile, inklusive Querstreben SSS (nach außen) in Alu Color (in fast jedem RAL- oder NCS- Farbton lieferbar). Die Stoffe bleiben in ihrer Farbe (0000/5060) unverändert
- Allgemeine Hinweise zu Sonderlackierungen von VELUX Produkten in speziellen RAL- oder NCS-Farbtönen finden Sie unter velux.de/info/7054
- Für Fenster aus Kupfer werden zusätzlich zur Standard-Markise in Dunkelgrau (0000/5060) folgende Montageteile (aus Kupfer) benötigt:
 - Für SSS/MSL/MML in den Fenstergrößen CK02–UK10 und C02–U10 wird ein ZOZ_K_ _240 benötigt. Das Set beinhaltet 3 Teile und wird nach Markisengröße bestellt
 - Für SSSS/MSLS in den Fenstergrößen FFKF06 und FFKF08 wird 1 ZOZ FFKFO_ 251 (entsprechend der Größe des Fensters) benötigt. Das Set beinhaltet 5 Teile
- Alle anderen Markisen und Sondermaßmarkisen werden nicht für Fenster in der Kupferausführung angeboten



0000 Verdunkelung

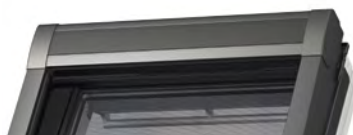

5060 Tageslicht

Hinweis: Die Farbe der Standard-Markisen (Topkasten, Schienen, Gewebe) bleibt nach der Montage Dunkelgrau!

Planungshinweise für VELUX Solar-/Elektro-Hitzeschutz-Markisen

Solar-Hitzeschutz-Markisen Verdunkelung SSS und Tageslicht MSL

- Solar-Hitzeschutz-Markisen SSS und MSL sind nur kompatibel mit Solarfenstern der aktuellen und der vorherigen Generation: Größen CK02–UK10, sowie C02–U10
- Für die Montage auf Solarfenster der Größen CK02–FK08, sowie der Größen C02–U10 ist zusätzlich ein Solarregler ZOZ 246 erforderlich
- Für Kombinationen mit Nachrüst-Set KSX 100K bzw. KSX 100 ist für bestimmte Größen zusätzlich ein Solarregler ZOZ 246 erforderlich. Weitere Infos siehe velux.de/info/6071
- Für Montage auf GGU/GGL in den Größen 102–810 ist zusätzlich ein ZOZ 238 erforderlich
- GPU/GPL in den Größen 102–810 nicht kombinierbar mit SSS/MSL
- Für Montage auf Elektrofenster GPU muss zusätzlich das Montagekit ZOZ 229S bestellt werden. Die Seitenprofile lassen seitlich Licht einfallen und mindern dadurch die Verdunkelungswirkung der SSS-Markise

Elektro-Hitzeschutz-Markisen MML

- Die Betriebsspannung der Elektro-Hitzeschutz-Markisen beträgt 24 V DC. Sie benötigen eine VELUX Steuereinheit KUX 110 oder den Anschluss an ein VELUX Elektrofenster
- Elektro-Hitzeschutz-Markisen sind nicht kombinierbar mit VELUX Balanced Ventilation und Smart Ventilation
- Für Montage auf GGU/GGL in den Größen 102–810 ist zusätzlich ein ZOZ 238 erforderlich
- GPU/GPL in den Größen 102–810 nicht kombinierbar mit MML
- Für Montage auf Elektrofenster GPU muss zusätzlich das Montagekit ZOZ 229S bestellt werden
- Einzelne MML können nicht auf eine Lichtlösung LICHTBAND/QUARTETT verbaut werden

Solar-Hitzeschutz-Markisen Verdunkelung SSI und Tageslicht MSI

- Solar-Hitzeschutz-Markisen SSI/MSI für LICHTBAND GIU/GIL beinhalten 2 Markisen im Lieferumfang. Einzelne SSS/MSL können nicht auf LICHTBAND/QUARTETT verbaut werden
- Für die Montage von SSI/MSI auf LICHTBAND mit Elektrofenster GPU ist zusätzlich ein Montagekit ZOZ 229S erforderlich. Bei SSI ist die Verdunkelungswirkung durch den Einsatz der Seitenprofile gemindert

Solar-Hitzeschutz-Markisen Verdunkelung SSSS und Tageslicht MSLS

- Solar-Hitzeschutz-Markisen SSSS/MSLS für 3-IN-1 beinhalten 3 Markisen im Lieferumfang
- Bei Montage auf Solar-Fenster sind pro Fenstermotor jeweils 1x ZOZ 246 zu bestellen
- Nur kombinierbar mit 3-IN-1 in den Größen FFKF06 und FFKF08

Bestellhinweise für Rollläden

Wie ermittle ich Bestellnummer und Preis?

Für die Bestellung von VELUX Rollläden werden die Angaben des Fenstertyps und der Fenstergröße vom Fenstertypenschild benötigt. Das Typenschild befindet sich bei geöffnetem Fenster oben hinter der Griffleiste.

Typenschild ablesen und Fenstertyp und -größe in der Überschrift finden:

z. B. GGU FK04

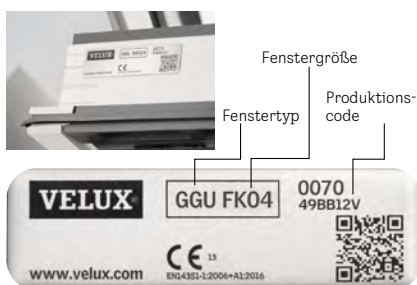

z. B. GGU M08

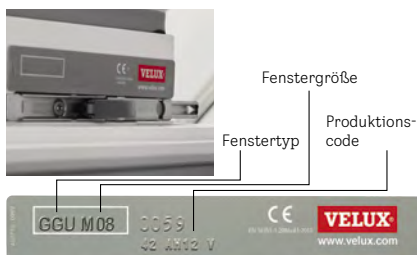

Bestellnummer für einen VELUX Rollladen ermitteln

- A** Fenstertyp und Fenstergröße suchen:
z. B. GGU FK04
- B** Gewünschten Rollladentyp bestimmen
z. B. Solar-Rollladen in Dunkelgrau 0000S

Bestellnummer: SSL FK04 0000S

- C** Preis und Lieferzeit ablesen

Preis SSL FK04: 645,- € (ohne MwSt.)
Lieferzeit: 5 Arbeitstage

A Für GGU/GGL



CK02 C02 CK04 C04 CK06 C06 **A** FK04 F04 ⌚ AT

B Rollläden inkl. Funk-Wandschalter

Solar	SSL CK02...S	SSL CK04...S	SSL CK06...S	B SSL FK04...S	
0000 Dunkelgrau	599,-	619,-	635,-	C 645,-	5
0700 Hellgrau	644,-	664,-	680,-	690,-	10
0100 Kupfer	695,-	721,-	740,-	752,-	5/10 ²

Rollläden inkl. Funk-Wandschalter

Elektro	SML CK02...S	SML CK04...S	SML CK06...S	SML FK04...S	
0000 Dunkelgrau	421,-	441,-	457,-	467,-	5
0700 Hellgrau	466,-	486,-	502,-	512,-	5/10 ³
0100 Kupfer	517,-	543,-	562,-	574,-	

Hinweise

- Für die Verfügbarkeit der einzelnen Produkte sind jeweils die Preistabellen maßgeblich. Wenn Ihre Größenbezeichnung nicht in den Tabellen zu finden ist, ist dieses Produkt nicht für Ihr Fenster erhältlich
- Bitte beachten Sie die Planungshinweise für Rollläden auf der Seite 24 sowie die Übersichten zu den Kompatibilitäten auf den Seiten 20–23

Produktionscodes

Beispiel: BB12

Fertigungsjahr		Fertigungsmonat
N = 1990	AV = 2008	01 = Januar
O = 1991	AX = 2009	02 = Februar
AA = 1992	AZ = 2010	03 = März
AB = 1993	BA = 2011	04 = April
AC = 1994	BB = 2012	05 = Mai
AD = 1995	BC = 2013	06 = Juni
AE = 1996	BD = 2014	07 = Juli
AF = 1997	BE = 2015	08 = August
AG = 1998	BF = 2016	09 = September
AH = 1999	BG = 2017	10 = Oktober
AI = 2000	BH = 2018	11 = November
AK = 2001	BI = 2019	12 = Dezember
AM = 2002	BK = 2020	
AN = 2003	BM = 2021	
AP = 2004	BN = 2022	
AR = 2005	BP = 2023	
AS = 2006	BR = 2024	
AT = 2007	BS = 2025	

Bestellhinweise für Hitzeschutz-Markisen

Wie ermittle ich Bestellnummer und Preis?

Für die Bestellung von VELUX Hitzeschutz-Markisen werden die Angaben des Fenstertyps und der Fenstergröße vom Fenstertypenschild benötigt. Das Typenschild befindet sich bei geöffnetem Fenster oben hinter der Griffleiste.

Typenschild ablesen und Fenstertyp und -größe in der Überschrift finden:

z. B. Elektrofenster GPU (GPU 007021) FK06

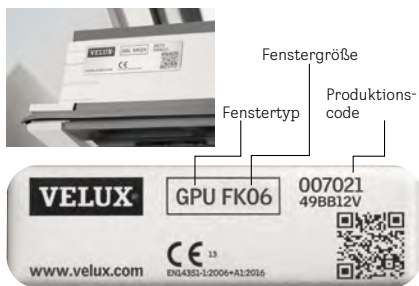

Bestellnummer für einen VELUX Hitzeschutz-Markise ermitteln

- A** Fenstertyp und Fenstergröße suchen
z. B. GPU FK06
- B** Gewünschten Markisentyp bestimmen
z. B. Elektro-Hitzeschutz-Markise Tageslicht in Standard-Ausführung 5060S

Bestellnummer: MML FK06 5060S

- C** Preis und Lieferzeit ablesen

Preis MML FK06: 320,- € (ohne MwSt.)
Lieferzeit: 5 Arbeitstage

- D** Erforderliches Montagezubehör prüfen auf Seite 43

Preis ZOZ 229S: 45,- € (ohne MwSt.)
Lieferzeit: 6 Arbeitstage

A Für GPU/GPL



CK02
C02

CK06
C06

FK04
F04

A FK06
F06



Hitzeschutz-Markisen Tageslicht inkl. Funk-Wandschalter					
Solar	MSL CK02...S	MSL CK06...S	MSL FK04...S	MSL FK06...S	
5060 Tageslicht	273,-	297,-	303,-	320,-	5/6 ²

B Hitzeschutz-Markisen Tageslicht inkl. Funk-Wandschalter

Elektro	MML CK02...S	MML CK06...S	MML FK04...S	MML FK06...S	
5060 Tageslicht	273,-	297,-	303,-	320,-	5/6 ²

Hitzeschutz-Markisen Tageslicht für 3-IN-1 inkl. 3 Funk-Wandschalter					
Solar				MSLS FFKF06...S	
5060 Tageslicht				960,-	5

Hitzeschutz-Markisen für LICHTBAND/QUARTETT – Fensterkombination mit Unterelementen GIU/GIL					
Solar			MSI FK04...S	MSI FK06...S	
5060 Tageslicht			606,-	623,-	5

Hinweise

- Für die Verfügbarkeit der einzelnen Produkte sind jeweils die Preistabellen maßgeblich. Wenn Ihre Größenbezeichnung nicht in den Tabellen zu finden ist, ist dieses Produkt nicht für Ihr Fenster erhältlich
- Bitte beachten Sie die Planungshinweise für Hitzeschutz-Markisen auf der Seite 25 sowie die Übersichten zu den Kompatibilitäten auf den Seiten 20–23

Solar- und Elektro-Rollläden

Für GGU/GGL, GPU/GPL, GHU/GHL, GTU/GTL

	CK02 C02	CK04 C04	CK06 C06	FK04 F04	FK06 F06	FK08 F08	MK04 M04	MK06 M06	MK08 M08
Rollläden inkl. Funk-Wandschalter									
 Solar	SSL CK02...S	SSL CK04...S	SSL CK06...S	SSL FK04...S	SSL FK06...S	SSL FK08...S	SSL MK04...S	SSL MK06...S	SSL MK08...S
0000 Dunkelgrau	599,-	619,-	635,-	645,-	670,-	676,-	665,-	691,-	717,-
0700 Hellgrau	644,-	664,-	680,-	690,-	715,-	721,-	710,-	736,-	762,-
0100 Kupfer	695,-	721,-	740,-	752,-	784,-	790,-	777,-	809,-	841,-



	SML CK02...S	SML CK04...S	SML CK06...S	SML FK04...S	SML FK06...S	SML FK08...S	SML MK04...S	SML MK06...S	SML MK08...S
Rollläden inkl. Funk-Wandschalter									
 Elektro	SML CK02...S	SML CK04...S	SML CK06...S	SML FK04...S	SML FK06...S	SML FK08...S	SML MK04...S	SML MK06...S	SML MK08...S
0000 Dunkelgrau	421,-	441,-	457,-	467,-	492,-	498,-	487,-	513,-	539,-
0700 Hellgrau	466,-	486,-	502,-	512,-	537,-	543,-	532,-	558,-	584,-
0100 Kupfer	517,-	543,-	562,-	574,-	606,-	612,-	599,-	631,-	663,-

Solar-Rollläden für LICHTBAND/QUARTETT



Rollläden für LICHTBAND/QUARTETT Fensterkombination mit Untenelementen GIU/GIL inkl. 2 Funk-Wandschaltern

				SMG FK04...S	SMG FK06...S	SMG FK08...S	SMG MK04...S	SMG MK06...S	SMG MK08...S
 Elektro				SMG FK04...S	SMG FK06...S	SMG FK08...S	SMG MK04...S	SMG MK06...S	SMG MK08...S
0000 Dunkelgrau				1.067,-	1.092,-	1.098,-	1.087,-	1.113,-	1.139,-
0700 Hellgrau				1.112,-	1.137,-	1.143,-	1.132,-	1.158,-	1.184,-

Elektro-Rollläden für Elektrofenster GPU

	FK06	FK08	MK06	MK08	PK06	PK08	SK06	SK08	 AT
Rollläden inkl. Funk-Wandschalter									
 Elektro	SMH FK06...S	SMH FK08...S	SMH MK06...S	SMH MK08...S	SMH PK06...S	SMH PK08...S	SMH SK06...S	SMH SK08...S	
0000 Dunkelgrau	660,-	667,-	687,-	722,-	749,-	791,-	818,-	866,-	5

Solar-Rollläden für Wohn- und Austiegsfenster GTU/GTL

	MK08 M08	SK08 S08	SK10	 AT
Rollläden inkl. Funk-Wandschalter				
 Solar	SST MK08...S	SST SK08...S	SST SK10...S	
0000 Dunkelgrau	786,-	944,-	996,-	5

Solar-Rollläden für 3-IN-1

Rollläden für 3-IN-1 inkl. 3 Funk-Wandschalter

	SSLS FFKF06...S	SSLS FFKF08...S	
 Solar	SSLS FFKF06...S	SSLS FFKF08...S	
0000 Dunkelgrau	2.010,-	2.028,-	5



CK02-UK10
Ab 2013
C02-U10
2000-2013



MK10 M10	MK12 ¹	PK06 P06	PK08 P08	PK10 P10	SK06 S06	SK08 S08	SK10 S10	UK04 U04	UK08 U08	UK10 U10	⌚ AT
SSL MK10...S	SSL MK12...S	SSL PK06...S	SSL PK08...S	SSL PK10...S	SSL SK06...S	SSL SK08...S	SSL SK10...S	SSL UK04...S	SSL UK08...S	SSL UK10...S	
758,-	830,-	737,-	768,-	809,-	788,-	824,-	860,-	835,-	886,-	927,-	5
803,-	875,-	782,-	813,-	854,-	833,-	869,-	905,-	880,-	931,-	972,-	10
891,-	979,-	866,-	904,-	954,-	929,-	973,-	1.017,-	986,-	1.049,-	1.099,-	5/10 ²
SML MK10...S	SML MK12...S	SML PK06...S	SML PK08...S	SML PK10...S	SML SK06...S	SML SK08...S	SML SK10...S	SML UK04...S	SML UK08...S	SML UK10...S	
580,-	652,-	559,-	590,-	631,-	610,-	646,-	682,-	657,-	708,-	749,-	5
625,-	697,-	604,-	635,-	676,-	655,-	691,-	727,-	702,-	753,-	794,-	10
713,-	801,-	688,-	726,-	776,-	751,-	795,-	839,-	808,-	871,-	921,-	5/10 ³
SMG MK10...S		SMG PK06...S	SMG PK08...S	SMG PK10...S	SMG SK06...S	SMG SK08...S	SMG SK10...S	SMG UK04...S	SMG UK08...S	SMG UK10...S	
1.180,-		1.159,-	1.190,-	1.231,-	1.210,-	1.246,-	1.282,-	1.257,-	1.308,-	1.349,-	5/10 ⁴
1.225,-		1.204,-	1.235,-	1.276,-	1.255,-	1.291,-	1.327,-	1.302,-	1.353,-	1.394,-	10

Alle Preise sind UVP in Euro ohne MwSt.

Zubehör

Steuereinheit KUX 110 Für Anschluss Elektro-Rollladen an ein manuelles Fenster	5 AT	126,-
Rollladen-Ausstellarm ZOZ 217 Nur für manuelle Fenster ab , Mitte 2000. Nicht für GTU/GTL	5 AT	43,-
Solarregler ZOZ 246 Für Montage des SSSL auf Solar- fenster 3-IN-1 sowie SSL auf Solar- fenster vor April 2019 in bestimmten Größen, siehe velux.de/info/6071	5 AT	62,-

Weitere Informationen zum Rollladen-Zubehör
ab Seite 42

Sonderlackierungen für alle Typen und Größen

Alu Color 0800	30 AT	Aufpreis 470,-
----------------	-------	-------------------

Für Bestellungen in der Ausführung Alu Color den
Farbcode 0800 einsetzen
Bestellbeispiel: VELUX Solar-Rollladen
in der Größe CK02 = SSL CK02 0800

Hinweis

- Preise für SMG in Alu Color 0800 auf Anfrage

Bestellhinweis

- Hinweise zu Kompatibilitäten, erforder-
lichem zusätzlichem Montagezubehör
und Nachrüstung siehe Planungshinweise
Seite 24 und velux.de/info/6071

¹ 10 AT: MK12

² 10 AT: FK04, MK10 und UK10

³ 10 AT: FK04, FK08, MK10, PK04, PK06, PK08, SK08,
SK10, UK04, UK10

⁴ 10 AT = FK04, FK06, FK08, MK04, PK04, UK04 und UK10

Solar- und Elektro-Rollläden

Für GGU/GGL, GPU/GPL, GHL

	102	104	204	206	304	306	308	310	406
Rollläden¹ inkl. Funk-Wandschalter – Zusätzlich erforderlich ZOZ 253 (Größen 102–206) oder ZOZ 254 (Größen 304–810)									
 Solar	SSL CK02...S	SSL CK04...S	SSL FK04...S	SSL FK06...S	SSL MK04...S	SSL MK06...S	SSL MK08...S	SSL MK10...S	SSL PK06...S
0000 Dunkelgrau	599,-	619,-	645,-	670,-	665,-	691,-	717,-	758,-	737,-
0700 Hellgrau	644,-	664,-	690,-	715,-	710,-	736,-	762,-	803,-	782,-
0100 Kupfer	695,-	721,-	752,-	784,-	777,-	809,-	841,-	891,-	866,-

	102	104	204	206	304	306	308	310	406
Rollläden inkl. Funk-Wandschalter – Zusätzlich erforderlich ZOZ 253 (Größen 102–206) oder ZOZ 254 (Größen 304–810)									
 Elektro	SML CK02...S	SML CK04...S	SML FK04...S	SML FK06...S	SML MK04...S	SML MK06...S	SML MK08...S	SML MK10...S	SML PK06...S
0000 Dunkelgrau	421,-	441,-	467,-	492,-	487,-	513,-	539,-	580,-	559,-
0700 Hellgrau	466,-	486,-	512,-	537,-	532,-	558,-	584,-	625,-	604,-
0100 Kupfer	517,-	543,-	574,-	606,-	599,-	631,-	663,-	713,-	688,-

Solar-/Elektro-Rollläden für VU/VL, VKU

	Y21 ³	Y23 ³	Y33 ³	Y35	Y43	Y45	Y47	Y65	Y67
Rollläden⁴ für VU/VL, VKU – ab Mitte 2001 inkl. Funk-Wandschalter									
 Solar	SSL YK21...S	SSL YK23...S	SSL YK33...S	SSL YK35...S	SSL YK43...S	SSL YK45...S	SSL YK47...S	SSL YK65...S	SSL YK67...S
0000 Dunkelgrau	599,-	619,-	645,-	670,-	665,-	691,-	717,-	737,-	768,-
0100 Kupfer	695,-	721,-	752,-	784,-	777,-	809,-	841,-	866,-	904,-

	Y21 ³	Y23 ³	Y33 ³	Y35	Y43	Y45	Y47	Y65	Y67
Rollläden für VU/VL, VKU – ab Mitte 2001 inkl. Funk-Wandschalter									
 Elektro	SML YK21...S	SML YK23...S	SML YK33...S	SML YK35...S	SML YK43...S	SML YK45...S	SML YK47...S	SML YK65...S	SML YK67...S
0000 Dunkelgrau	421,-	441,-	467,-	492,-	487,-	513,-	539,-	559,-	590,-
0100 Kupfer	517,-	543,-	574,-	606,-	599,-	631,-	663,-	688,-	726,-

Solar-Rollläden für VL, VK

	021	023	033	035	043	045	047	065	067
Rollläden für VL⁵, VK⁵ – AE 03 (März 1996) bis 2001. Nicht für VL-PU Fenster; inkl. Funk-Wandschalter									
 Solar	SSL 021...S	SSL 023...S	SSL 033...S	SSL 035...S	SSL 043...S	SSL 045...S	SSL 047...S	SSL 065...S	SSL 067...S
0000 Dunkelgrau	599,-	619,-	645,-	670,-	665,-	691,-	717,-	737,-	768,-
0100 Kupfer	695,-	721,-	752,-	784,-	777,-	809,-	841,-	866,-	904,-

Zubehör⁶

Steuereinheit KUX 110 Für Anschluss Elektro-Rollläden an ein manuelles Fenster	5 AT	126,-
Montagezubehör ZOZ 253 Für Montage auf GGU/GGL und GPU/GPL in den Größen 102–206	5 AT	31,-
Montagezubehör ZOZ 254 Für Montage auf GGU/GGL und GPU/GPL in den Größen 304–810	5 AT	31,-

Rollladen-Ausstellarm ZOZ 217 Nur für manuelle Fenster ab Mitte 2000. Nicht für GTU/GTL	5 AT	43,-
Solarregler ZOZ 246 Für Nachrüstung auf Solarfenster vor April 2019 bzw. Kombinationen mit KSX in bestimmten Größen, siehe velux.de/info/6071	5 AT	62,-



102-810
1991-2000
Y21-Y99
Ab 2000
021-109
Bis 1991



	408	410	606	608	610	808	810	AT
SSL PK08...S	768,-	809,-	788,-	824,-	860,-	886,-	927,-	5
SSL PK10...S	813,-	854,-	833,-	869,-	905,-	931,-	972,-	10
SSL SK06...S	904,-	954,-	929,-	973,-	1.017,-	1.049,-	1.099,-	5/10 ²
SSL SK08...S								
SSL SK10...S								
SSL UK08...S								
SSL UK10...S								
SML PK08...S	590,-	631,-	610,-	646,-	682,-	708,-	749,-	5
SML PK10...S	635,-	676,-	655,-	691,-	727,-	753,-	794,-	10
SML SK06...S	726,-	776,-	751,-	795,-	839,-	871,-	921,-	5/10 ³
SML SK08...S								
SML SK10...S								
SML UK08...S								
SML UK10...S								
Y85	Y87	Y89	Y97	Y99				
SSL YK85...S	788,-	824,-	860,-	886,-	927,-			5
SSL YK87...S	929,-	973,-	1.017,-	1.049,-	1.099,-			10
SSL YK89...S								
SSL YK97...S								
SSL YK99...S								
SML YK85...S	610,-	646,-	682,-	708,-	749,-			5/10 ⁴
SML YK87...S	751,-	795,-	839,-	871,-	921,-			10
SML YK89...S								
SML YK97...S								
SML YK99...S								
085	087	089	107	109				
SSL 085...S	788,-	824,-	860,-	886,-	927,-			10
SSL 087...S	929,-	973,-	1.017,-	1.049,-	1.099,-			10
SSL 089...S								
SSL 107...S								
SSL 109...S								

Alle Preise sind UVP in Euro ohne MwSt.

Produktionscodes

Beispiel	AI	10
Fertigungsjahr	Fertigungsmonat	
AE = 1996	01 = Januar	
AF = 1997	02 = Februar	
AG = 1998	03 = März	
AH = 1999	04 = April	
AI = 2000	05 = Mai	
AK = 2001	06 = Juni	
AM = 2002	07 = Juli	
AN = 2003	08 = August	
AP = 2004	09 = September	
AR = 2005	10 = Oktober	
AS = 2006	11 = November	
AT = 2007	12 = Dezember	
AV = 2008		
AX = 2009		
AZ = 2010		
BA = 2011		
BB = 2012		
BC = 2013		
BD = 2014		
BE = 2015		
BF = 2016		
BG = 2017		
BH = 2018		
BI = 2019		
BK = 2020		
BM = 2021		
BN = 2022		
BP = 2023		
BR = 2024		
BS = 2025		

Sonderlackierungen für alle Typen und Größen

Alu Color 0800 30 AT Aufpreis 470,-

Für Bestellungen in der Ausführung Alu Color den Farbcode 0800 einsetzen
Bestellbeispiel: VELUX Solar-Rollläden in der Größe Y21 = SSL YK21 0800

Bestellhinweise

- Hinweise zu Kompatibilitäten, erforderlichem zusätzlichem Montagezubehör und Nachrüstung siehe Planungshinweise Seite 24
- Bitte beachten Sie die Hinweise zu Nachrüstungen von VELUX Solar-Rollläden SSL auf Austauschfenster mit VELUX Solar-Nachrüst-Sets KSX100 – Info-Dokument: velux.de/info/6071

¹ Hinweise zur Nachrüstung und Kompatibilität siehe Planungshinweise Seite 24

² 10 AT: FK04, MK10 und UK10

³ 10 AT: FK04, MK10, PK04, PK06, PK08, SK08, SK10, UK10

⁴ 5 AT: YK45, YK85, YK87

⁵ Rollläden für VL- und VK-Fenster passen erst ab Produktionscode AE03 (März 1996). Nicht für VL-PU-Fenster

⁶ Weitere Informationen zum Rollladen-Zubehör ab Seite 42

Solar-Hitzeschutz-Markisen Verdunkelung

Für GGU/GGL, GPU/GPL¹, GHU/GHL, LICHTBAND/QUARTETT, 3-IN-1

	CK02 C02	CK04 C04	CK06 C06	FK04 F04	FK06 F06	FK08 F08	MK04 M04	MK06 M06	MK08 M08
Hitzeschutz-Markisen Verdunkelung inkl. Funk-Wandschalter									
 Solar	SSS CK02...S	SSS CK04...S	SSS CK06...S	SSS FK04...S	SSS FK06...S	SSS FK08...S	SSS MK04...S	SSS MK06...S	SSS MK08...S
0000 Verdunkelung	337,-	353,-	365,-	373,-	394,-	398,-	390,-	410,-	431,-

				SSI FK04...S	SSI FK06...S	SSI FK08...S	SSI MK04...S	SSI MK06...S	SSI MK08...S
Hitzeschutz-Markisen Verdunkelung für LICHTBAND/QUARTETT – Fensterkombination mit Untenelementen GIU/GIL inkl. 2 Funk-Wandschalter									
 Solar				SSI FK04...S	SSI FK06...S	SSI FK08...S	SSI MK04...S	SSI MK06...S	SSI MK08...S
0000 Verdunkelung				746,-	767,-	771,-	772,-	792,-	813,-

	102	104	204	206	304	306	308
Hitzeschutz-Markisen Verdunkelung für GGU/GGL – bis 2000 ¹ , zusätzlich ZOZ 238 erforderlich, inkl. Funk-Wandschalter							
 Solar	SSS CK02...S	SSS CK04...S	SSS FK04...S	SSS FK06...S	SSS MK04...S	SSS MK06...S	SSS MK08...S
0000 Verdunkelung	337,-	353,-	373,-	394,-	390,-	410,-	431,-

Solar-Hitzeschutz-Markisen Verdunkelung für VU/VL, VKU

	Y21	Y23	Y33	Y35	Y43	Y45	Y47	Y65	Y67
Hitzeschutz-Markisen Verdunkelung für VU, VL, VKU – ab Mitte 2000, inkl. Funk-Wandschalter									
 Solar	SSS YK21...S	SSS YK23...S	SSS YK33...S	SSS YK35...S	SSS YK43...S	SSS YK45...S	SSS YK47...S	SSS YK65...S	SSS YK67...S
0000 Verdunkelung	337,-	353,-	373,-	394,-	390,-	410,-	431,-	447,-	472,-

Solar-Hitzeschutz-Markisen Verdunkelung für 3-IN-1

	SSSS FFKF06...S	SSSS FFKF08...S	
Hitzeschutz-Markisen Verdunkelung für 3-IN-1 inkl. 3 Funk-Wandschalter			
 Solar	SSSS FFKF06...S	SSSS FFKF08...S	
0000 Verdunkelung	1.182,-	1.194,-	5



CK02-UK10

Ab 2013

C02-U10

2000-2013

102-810

1991-2000

Y21-Y99

Ab 2000



MK10 M10	MK12 ¹	PK06 P06	PK08 P08	PK10 P10	SK06 S06	SK08 S08	SK10 S10	UK04 U04	UK08 U08	UK10 U10	⌚ AT
SSS MK10...S	SSS MK12...S	SSS PK06...S	SSS PK08...S	SSS PK10...S	SSS SK06...S	SSS SK08...S	SSS SK10...S	SSS UK04...S	SSS UK08...S	SSS UK10...S	
464,-	521,-	447,-	472,-	505,-	488,-	517,-	546,-	525,-	566,-	599,-	5/15 ²
SSI MK10...S		SSI PK06...S	SSI PK08...S	SSI PK10...S	SSI SK06...S	SSI SK08...S	SSI SK10...S	SSI UK04...S	SSI UK08...S	SSI UK10...S	
846,-		882,-	907,-	940,-	980,-	1.009,-	1.038,-	1.050,-	1.091,-	1.124,-	5
310		406	408	410	606	608	610		808	810	
SSS MK10...S		SSS PK06...S	SSS PK08...S	SSS PK10...S	SSS SK06...S	SSS SK08...S	SSS SK10...S		SSS UK08...S	SSS UK10...S	
464,-		447,-	472,-	505,-	488,-	517,-	546,-		566,-	599,-	5/15 ²
Y85	Y87	Y89	Y97	Y99							
SSS YK85...S	SSS YK87...S	SSS YK89...S	SSS YK97...S	SSS YK99...S							
488,-	517,-	546,-	566,-	599,-							15

Alle Preise sind UVP in Euro ohne MwSt.

Zubehör

Montagekit ZOZ 238 Für Montage auf Dachfenster GGU/GGL in den Größen 102-810	5 AT	31,-
Montagekit ZOZ 229S Für Montage auf VELUX Elektro- fenster GPU Hinweis: Der Einsatz der Seiten- profile verringert die Verdunke- lungswirkung der SSS-Markise	6 AT	45,-
Solarregler ZOZ 246 Für Montage auf Solarfenster in den Größen CK02-FK08/C02-U10	5 AT	62,-
Kupferprofil ZOZ_K__ 240 Für Montage auf Einzelfenster mit Kupferabdeckung	5 AT	ab 115,-

Weitere Informationen zum Montagezubehör
auf Seite 43

Bestellhinweise





- Hinweise zu Kompatibilitäten, erforder-
lichem zusätzlichem Montagezubehör
und Nachrüstung siehe Planungshin-
weise Seite 25

¹ Hinweise zur Nachrüstung und Kompatibilität siehe
Planungshinweise Seite 25

² Lieferzeit SSS in den Größen: CK06, FK04, MK12 und
UK10 = 15 AT; SSS in den Größen CK06, FK04, MK12
und UK10

Solar- und Elektro- Hitzeschutz-Markisen Tageslicht

Für GGU/GGL, GPU/GPL¹, GHU/GHL, LICHTBAND/QUARTETT, 3-IN-1

	CK02 C02	CK04 C04	CK06 C06	FK04 F04	FK06 F06	FK08 F08	MK04 M04	MK06 M06	MK08 M08
Hitzeschutz-Markisen Tageslicht inkl. Funk-Wandschalter									
 Solar	MSL CK02...S	MSL CK04...S	MSL CK06...S	MSL FK04...S	MSL FK06...S	MSL FK08...S	MSL MK04...S	MSL MK06...S	MSL MK08...S
5060 Tageslicht	273,-	287,-	297,-	303,-	320,-	323,-	317,-	333,-	350,-
Hitzeschutz-Markisen Tageslicht inkl. Funk-Wandschalter									
 Elektro	MML CK02...S	MML CK04...S	MML CK06...S	MML FK04...S	MML FK06...S	MML FK08...S	MML MK04...S	MML MK06...S	MML MK08...S
5060 Tageslicht	273,-	287,-	297,-	303,-	320,-	323,-	317,-	333,-	350,-
Hitzeschutz-Markisen Tageslicht für LICHTBAND/QUARTETT – Fensterkombination mit Untenelementen GIU/GIL inkl. 2 Funk-Wandschalter									
 Solar				MSI FK04...S	MSI FK06...S	MSI FK08...S	MSI MK04...S	MSI MK06...S	MSI MK08...S
5060 Tageslicht				606,-	623,-	626,-	627,-	643,-	660,-
	102	104		204	206		304	306	308
Hitzeschutz-Markisen Tageslicht für GGU/GGL – bis 2000¹ , zusätzlich ZOZ 238 erforderlich, inkl. Funk-Wandschalter									
 Solar	MSL CK02...S	MSL CK04...S		MSL FK04...S	MSL FK06...S		MSL MK04...S	MSL MK06...S	MSL MK08...S
5060 Tageslicht	273,-	287,-		303,-	320,-		317,-	333,-	350,-

Solar-Hitzeschutz-Markisen Tageslicht für VU/VL, VKU

	Y21	Y23	Y33	Y35	Y43	Y45	Y47	Y65	Y67
Hitzeschutz-Markisen Tageslicht für VU, VL, VKU – ab Mitte 2000 inkl. Funk-Wandschalter									
 Solar	MSL YK21...S	MSL YK23...S	MSL YK33...S	MSL YK35...S	MSL YK43...S	MSL YK45...S	MSL YK47...S	MSL YK65...S	MSL YK67...S
5060 Tageslicht	273,-	287,-	303,-	320,-	317,-	333,-	350,-	363,-	383,-

Solar-Hitzeschutz-Markisen Tageslicht für 3-IN-1

Hitzeschutz-Markisen Tageslicht für 3-IN-1 inkl. 3 Funk-Wandschalter		
 Solar	MSLS FFKF06...S	MSLS FFKF08...S
5060 Tageslicht	960,-	969,-



CK02-UK10
Ab 2013
C02-U10
2000-2013
102-810
1991-2000
Y21-Y99
Ab 2000



MSL MK10...S	MSL MK12...S	MSL PK06...S	MSL PK08...S	MSL PK10...S	MSL SK06...S	MSL SK08...S	MSL SK10...S	MSL UK04...S	MSL UK08...S	MSL UK10...S	AT
377,-	423,-	363,-	383,-	410,-	397,-	420,-	443,-	427,-	460,-	487,-	5/6 ²
MML MK10...S	MML MK12...S	MML PK06...S	MML PK08...S	MML PK10...S	MML SK06...S	MML SK08...S	MML SK10...S	MML UK04...S	MML UK08...S	MML UK10...S	AT
377,-	423,-	363,-	383,-	410,-	397,-	420,-	443,-	427,-	460,-	487,-	5/6 ²
MSI MK10...S	MSI PK06...S	MSI PK08...S	MSI PK10...S	MSI SK06...S	MSI SK08...S	MSI SK10...S	MSI UK04...S	MSI UK08...S	MSI UK10...S	AT	
687,-	716,-	736,-	763,-	797,-	820,-	843,-	854,-	887,-	914,-	5	
310	406	408	410	606	608	610		808	810		
MSL MK10...S	MSL PK06...S	MSL PK08...S	MSL PK10...S	MSL SK06...S	MSL SK08...S	MSL SK10...S	MSL UK08...S	MSL UK10...S	AT		
377,-	363,-	383,-	410,-	397,-	420,-	443,-	460,-	487,-	5/6 ²		
Y85	Y87	Y89	Y97	Y99							
MSL YK85...S	MSL YK87...S	MSL YK89...S	MSL YK97...S	MSL YK99...S	AT						
397,-	420,-	443,-	460,-	487,-	15						

Alle Preise sind UVP in Euro ohne MwSt.

Zubehör

Steuereinheit KUX 110 Für Anschluss Elektro-Markise an ein manuelles Fenster	5 AT	126,-
Montagekit ZOZ 238 Für Montage auf Dachfenster GGU/GGL in den Größen 102-810	5 AT	31,-
Montagekit ZOZ 229S Für Montage auf VELUX Elektrofen- ster GPU	6 AT	45,-
Solarregler ZOZ 246 Für Montage auf Solarfenster in den Größen CK02-FK08/C02-U10	5 AT	62,-
Kupferprofil ZOZ_K__ 240 Für Montage auf Einzelfenster mit Kupferabdeckung	5 AT	ab 115,-

Weitere Informationen zum Montagezubehör
auf Seite 43

Bestellhinweise

- Hinweise zu Kompatibilitäten, erforder-
lichem zusätzlichen Montagezubehör
und Nachrüstung siehe Planungshinwei-
se Seite 25

¹ Hinweise zur Nachrüstung und Kompatibilität siehe
Planungshinweise Seite 25

² Lieferzeit 6 AT in den Größen CK06, FK08, MK12, UK10;
Lieferzeit 15 AT in der Größe FK04

Manuelle Hitzeschutz-Markisen



Für GGU/GGL, GPU/GPL, GTU/GTL, GHU/GHL, GEL¹, VFA/VFB

	CK02 C02	102		CK04 C04	104		CK06 C06	FK04 F04	204		FK06 F06	206		FK08 F08	MK04 M04 304
Hitzeschutz-Markisen, manuell mit Haltekrallen															
 Manuell	MHL CK00...	MHL 100...	MHL CK00...	MHL 100...	MHL CK00...	MHL 100...	MHL CK00...	MHL FK00...	MHL 200...	MHL FK00...	MHL 200...	MHL FK00...	MHL 200...	MHL FK00...	MHL MK00...
5060 Tageslicht	85,-	85,-	85,-	85,-	85,-	85,-	85,-	96,-	96,-	96,-	96,-	96,-	96,-	96,-	103,-



Manuelle Hitzeschutz-Markisen für VU/VL, VKU

	Y21	Y23	Y33	Y35	Y43	Y45	Y47		Y65	Y67	Y85
Hitzeschutz-Markisen für VU, VL, VKU – ab Mitte 2000, manuell mit Haltekrallen											
 Manuell	MHL CK00...	MHL CK00...	MHL Y30...	MHL Y30...	MHL Y40...	MHL Y40...	MHL Y40...		MHL Y60...	MHL Y60...	MHL Y80...
5060 Tageslicht	85,-	85,-	96,-	96,-	103,-	103,-	103,-		120,-	120,-	132,-



Manuelle Hitzeschutz-Markisen für VL, VH, VT, VL-PU, VE, VK, VS, VF

	021 ²	023	033	035	043	045	047	048	065	067	085
Hitzeschutz-Markisen für VL, VH, VT, VL-PU – bis Mitte 2000, manuell mit Haltekrallen											
 Manuell	MH 023...	MH 023...	MH 035...	MH 035...	MH 047...	MH 047...	MH 047...	MH 047...	MH 067...	MH 067...	MH 089...
5060 Tageslicht	85,-	85,-	96,-	96,-	103,-	103,-	103,-	103,-	120,-	120,-	132,-
Hitzeschutz-Markisen für VE ³ , VK ³ , VS ³ , VF ³ , manuell mit Haltekrallen											
 Manuell	MK 023...	MK 023...	MK 035...	MK 035...	MK 047...	MK 047...	MK 047...		MK 067...	MK 067...	MK 087...
5060 Tageslicht	85,-	85,-	96,-	96,-	103,-	103,-	103,-		120,-	120,-	132,-

Manuelle Hitzeschutz-Markisen für Untenelemente GIU/GIL (LICHTBAND)

	FK34	MK34 M34 334	PK34 P34 434	SK34 S34 634	UK34 U34 834	
Hitzeschutz-Markisen für Untenelemente GIU/GIL, manuell mit Schnurzug ⁴						
 Manuell	MAG FK34...	MAG MK34...	MAG PK34...	MAG SK34...	MAG UK34...	
5060 Tageslicht	117,-	119,-	136,-	154,-	164,-	5

Manuelle Hitzeschutz-Markisen für Untenelemente VFA/VFB (LICHTBAND FASSADE)

	MK35 MK36 MK38	PK35 PK36 PK38	SK35 SK36 SK38	
Hitzeschutz-Markisen für Untenelement VFA/VFB				
 Manuell	MIE MK00...	MIE PK00...	MIE SK00...	
5060 Tageslicht	128,-	150,-	165,-	7

Alle Preise sind UVP in Euro ohne MwSt.



Y21-Y99
Ab 2000
021-147
Bis 1991



CK02-UK10
Ab 2013
C02-U10
2000-2013
102-810
1991-2000

MK06 M06 306	MK08 M08 308	MK10 M10 310	MK12	PK06 P06 406	PK08 P08 408	PK10 P10 410	SK06 S06 606	SK08 S08 608	SK10 S10 610	UK04 U04	UK08 U08 808	UK10 U10 810	⌚ AT
--------------------	--------------------	--------------------	------	--------------------	--------------------	--------------------	--------------------	--------------------	--------------------	-------------	--------------------	--------------------	---------

MHL MK00...	MHL MK00...	MHL MK00...	MHL MK12...	MHL PK00...	MHL PK00...	MHL PK00...	MHL SK00...	MHL SK00...	MHL SK00...	MHL SK00...	MHL UK00...	MHL UK00...	MHL UK00...	5
103,-	103,-	103,-	130,-	120,-	120,-	120,-	132,-	132,-	132,-	136,-	136,-	136,-		

Y87 Y89 Y97 Y99 ⌚
AT

MHL Y80...	MHL Y80...	MHL Y90...	MHL Y90...		
132,-	132,-	136,-	136,-		6

087 089 107 109 147

MH 089...	MH 089...	MH 109...	MH 109...	MH 147...	
132,-	132,-	136,-	136,-	109,-	6

MK 087...		MK 107...			
132,-		136,-			6

Manuelle Hitzeschutz-Markisen für DACHBALKON GDL

MK19 PK19 SK19
P19 ⌚
AT

Hitzeschutz-Markisen für Obenelement GDL DACHBALKON

Manuell	MHL MK00...	MHL PK00...	MHL SK00...	
5060 Tageslicht	103,-	120,-	132,-	5

Hitzeschutz-Markisen für Untenelement GDL DACHBALKON

Manuell	MAD MK04	MAD PK04 ⁵	MAD SK04	
5060 Tageslicht	122,-	137,-	147,-	7

Produktionscodes

Beispiel	AK	04
Fertigungsjahr	Fertigungsmonat	
AE = 1996	01 =	Januar
AF = 1997	02 =	Februar
AG = 1998	03 =	März
AH = 1999	04 =	April
AI = 2000	05 =	Mai
AK = 2001	06 =	Juni
AM = 2002	07 =	Juli
AN = 2003	08 =	August
AP = 2004	09 =	September
AR = 2005	10 =	Oktober
AS = 2006	11 =	November
AT = 2007	12 =	Dezember
AV = 2008		
AX = 2009		





Hinweise

- MHL nicht kombinierbar mit Elektro-, Solarfenster und Elektro-/Solar-Nachrüst-Sets
- MHL nicht kombinierbar mit VELUX Balanced Ventilation und VELUX Smart Ventilation
- Einbau manueller Hitzeschutz-Markisen MHL bei Fenstern mit Energie Schallschutz (___62) und PASSIVHAUS-Verglasung (___64), bitte die Hinweise im Info-Dokument velux.de/info/6139 beachten

¹ Manuelle Markise MHL nur für das Obenelement GEL
² Hitzeschutz-Markise nicht verfügbar für das Fenster VT in der Größe 021
³ Für Fenster VE, VK, VS, VF: nur mit Außenabdeckung Aluminium. Nicht für VK-Klappfenster. Bei VF sind nur die Größen 021, 023, 043, 045, 047, 085, 087 möglich
⁴ Montage der MAG nur von außen möglich. Bedienung der MAG nur bei geöffnetem Fenster möglich. Nicht in Kombination mit MML/MSL möglich
⁵ MAD passen erst ab Produktionscode AK04

Vorteils-Sets Hitzeschutz Plus

Für GGU/GGL, GPU/GPL, GTU/GTL

	CK02	CK04	CK06	FK04	FK06	FK08	MK04	MK06	MK08
Hitzeschutz-Markise + Verdunkelungs-Rollo									
 Manuell	DOP CK02...S	DOP CK04...S	DOP CK06...S	DOP FK04...S	DOP FK06...S	DOP FK08...S	DOP MK04...S	DOP MK06...S	DOP MK08...S
Standard	147,-	157,-	167,-	175,-	185,-	188,-	187,-	195,-	197,-
Hitzeschutz-Markise + Wabenplissee									
 Manuell	FOP CK02...S	FOP CK04...S	FOP CK06...S	FOP FK04...S	FOP FK06...S	FOP FK08...S	FOP MK04...S	FOP MK06...S	FOP MK08...S
Standard	169,-	182,-	194,-	202,-	214,-	218,-	214,-	225,-	229,-
Hitzeschutz-Markise + Sichtschutz-Rollo									
 Manuell	ROF CK02...S	ROF CK04...S	ROF CK06...S	ROF FK04...S	ROF FK06...S	ROF FK08...S	ROF MK04...S	ROF MK06...S	ROF MK08...S
Standard	147,-	157,-	167,-	175,-	185,-	188,-	187,-	195,-	197,-
Hitzeschutz-Markise + Plissee									
 Manuell	FOL CK02...S	FOL CK04...S	FOL CK06...S	FOL FK04...S	FOL FK06...S	FOL FK08...S	FOL MK04...S	FOL MK06...S	FOL MK08...S
Standard	161,-	173,-	185,-	193,-	205,-	208,-	205,-	215,-	219,-

Hitzeschutz-Markise + Verdunkelungs-Rollo DOP



+

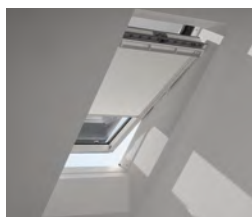

Schienen in Alu oder Weiß

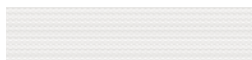

1025 Weiß

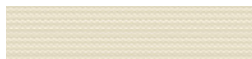

1085 Hellbeige



1100 Dunkelblau



0705 Grau

Hitzeschutz-Markise + Wabenplissee FOP

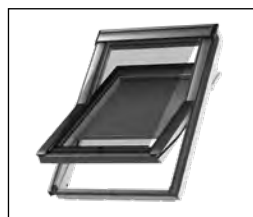

+

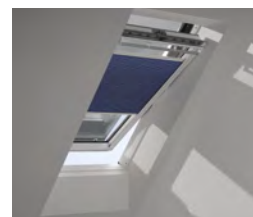

Schienen in Alu oder Weiß



1045 Weiß



1047 Graphit



1163 Betongrau



1156 Nachtblau

Hinweise

- Nicht kombinierbar mit folgenden VELUX Produkten: Rollläden, Fenstermotoren, Elektro- und Solarfenstern, VELUX Balanced Ventilation und VELUX Smart Ventilation
- Weiße Schienen verfügbar, Preis und Lieferzeiten identisch mit der Alu-Variante. Artikelnummer mit „WL“ ergänzen, z. B.: DOP MK04 1025SWL
- Farben, Dekore und Gewebestrukturen können zum Original leicht variieren
- Bitte vorab prüfen, ob die bei VELUX Dachfenstern standardmäßig vormontierten Zubehörträger vorhanden sind. Werden neue Träger benötigt, bestellen Sie bei Bedarf jeweils 1 Set ZOZ 230

**10%
Preisvorteil**
im Vergleich zum
Kauf der Einzel-
produkte



CK02-UK10
Ab 2013



MK10	MK12	PK06	PK08	PK10	SK06	SK08	SK10	UK04	UK08	UK10	AT
DOP MK10...S	DOP MK12...S	DOP PK06...S	DOP PK08...S	DOP PK10...S	DOP SK06...S	DOP SK08...S	DOP SK10...S	DOP UK04...S	DOP UK08...S	DOP UK10...S	
204,-	237,-	217,-	225,-	235,-	242,-	249,-	266,-	252,-	263,-	279,-	5
FOP MK10...S	FOP MK12...S	FOP PK06...S	FOP PK08...S	FOP PK10...S	FOP SK06...S	FOP SK08...S	FOP SK10...S	FOP UK04...S	FOP UK08...S	FOP UK10...S	
237,-	273,-	249,-	260,-	274,-	279,-	288,-	310,-	291,-	306,-	325,-	6
ROF MK10...S	ROF MK12...S	ROF PK06...S	ROF PK08...S	ROF PK10...S	ROF SK06...S	ROF SK08...S	ROF SK10...S	ROF UK04...S	ROF UK08...S	ROF UK10...S	
204,-	237,-	217,-	225,-	235,-	242,-	249,-	266,-	252,-	263,-	279,-	6
FOL MK10...S	FOL MK12...S	FOL PK06...S	FOL PK08...S	FOL PK10...S	FOL SK06...S	FOL SK08...S	FOL SK10...S	FOL UK04...S	FOL UK08...S	FOL UK10...S	
226,-	261,-	238,-	248,-	261,-	267,-	276,-	294,-	279,-	291,-	310,-	6

Alle Preise sind UVP in Euro ohne MwSt.

Hitzeschutz-Markise + Sichtschutz-Rollo ROF

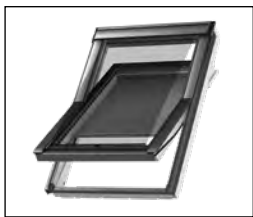

+



Schienen in Alu oder Weiß

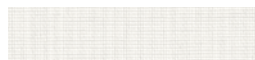

1028 Weiß



1086 Beige



9050 Dunkelblau



4161 Grau

Hitzeschutz-Markise + Plissee FOL

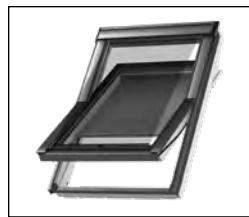

+

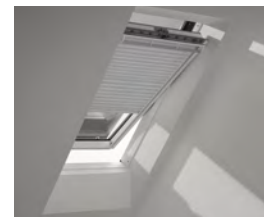

Schienen in Alu oder Weiß



1016 Weiß



1274 Graphit

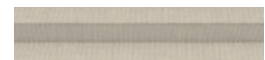

1259 Hellbeige

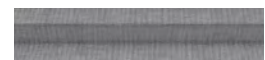

1282 Grau

Vorteils-Sets Hitzeschutz Plus

Für GGU/GGL, GPU/GPL, GHU/GHL, GTU¹/GTL

		C02	C04	C06	F04	F06	F08	M04	M06	M08
Hitzeschutz-Markise + Verdunkelungs-Rollo¹										
	Manuell	DOP C02...S	DOP C04...S	DOP C06...S	DOP F04...S	DOP F06...S	DOP F08...S	DOP M04...S	DOP M06...S	DOP M08...S
	Standard	147,-	157,-	167,-	175,-	185,-	188,-	187,-	195,-	197,-
Hitzeschutz-Markise + Wabenplissee¹										
	Manuell	FOP C02...S	FOP C04...S	FOP C06...S	FOP F04...S	FOP F06...S	FOP F08...S	FOP M04...S	FOP M06...S	FOP M08...S
	Standard	169,-	182,-	194,-	202,-	214,-	218,-	214,-	225,-	229,-
Hitzeschutz-Markise + Sichtschutz-Rollo										
	Manuell	ROF C02...S	ROF C04...S	ROF C06...S	ROF F04...S	ROF F06...S	ROF F08...S	ROF M04...S	ROF M06...S	ROF M08...S
	Standard	147,-	157,-	167,-	175,-	185,-	188,-	187,-	195,-	197,-
Hitzeschutz-Markise + Plissee										
	Manuell	FOL C02...S	FOL C04...S	FOL C06...S	FOL F04...S	FOL F06...S	FOL F08...S	FOL M04...S	FOL M06...S	FOL M08...S
	Standard	161,-	173,-	185,-	193,-	205,-	208,-	205,-	215,-	219,-

Hitzeschutz-Markise + Verdunkelungs-Rollo DOP



+

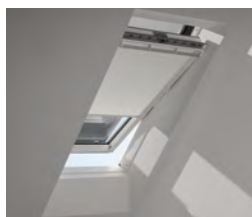

Schienen in Alu oder Weiß

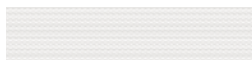

1025 Weiß



1085 Hellbeige



1100 Dunkelblau



0705 Grau

Hitzeschutz-Markise + Wabenplissee FOP

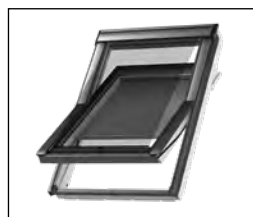

+

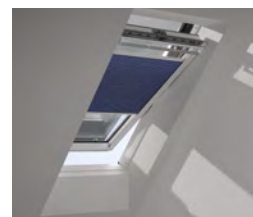

Schienen in Alu oder Weiß



1045 Weiß



1047 Graphit

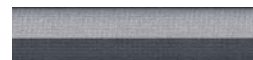

1163 Betongrau

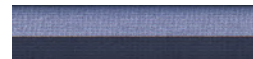

1156 Nachtblau

Hinweise

- Nicht kombinierbar mit folgenden VELUX Produkten: Rollläden, Fenstermotoren, Elektro- und Solarfenstern, VELUX Balanced Ventilation und VELUX Smart Ventilation
- Weiße Schienen verfügbar, Preis und Lieferzeiten identisch mit der Alu-Variante. Artikelnummer mit „WL“ ergänzen, z. B.: DOP M04 1025SWL
- Bitte vorab prüfen, ob die bei VELUX Dachfenstern standardmäßig vormontierten Zubehörträger vorhanden sind. Werden neue Träger benötigt, bestellen Sie bei Bedarf jeweils 1 Set ZOZ 230

Weitere Informationen unter [velux.de/info/...](http://velux.de/info/)

6139

Für den Einbau bei Fenstern mit SCHALLSCHUTZ- (___62) und Passivhaus-Verglasungen (___64) beachten

**10%
Preisvorteil**
im Vergleich zum
Kauf der Einzel-
produkte

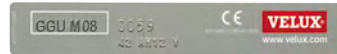

C02-U10
2000-2013

M10	P06	P08	P10	S06	S08	S10	U04	U08	U10	AT
DOP M10...S	DOP P06...S	DOP P08...S	DOP P10...S	DOP S06...S	DOP S08...S	DOP S10...S	DOP U04...S	DOP U08...S	DOP U10...S	
204,-	217,-	225,-	235,-	242,-	249,-	266,-	252,-	263,-	279,-	5 ²
FOP M10...S	FOP P06...S	FOP P08...S	FOP P10...S	FOP S06...S	FOP S08...S	FOP S10...S	FOP U04...S	FOP U08...S	FOP U10...S	
237,-	249,-	260,-	274,-	279,-	288,-	310,-	291,-	306,-	325,-	6
ROF M10...S	ROF P06...S	ROF P08...S	ROF P10...S	ROF S06...S	ROF S08...S	ROF S10...S	ROF U04...S	ROF U08...S	ROF U10...S	
204,-	217,-	225,-	235,-	242,-	249,-	266,-	252,-	263,-	279,-	6
FOL M10...S	FOL P06...S	FOL P08...S	FOL P10...S	FOL S06...S	FOL S08...S	FOL S10...S	FOL U04...S	FOL U08...S	FOL U10...S	
226,-	238,-	248,-	261,-	267,-	276,-	294,-	279,-	291,-	310,-	6

Alle Preise sind UVP in Euro ohne MwSt.

Hitzeschutz-Markise + Sichtschutz-Rollo ROF

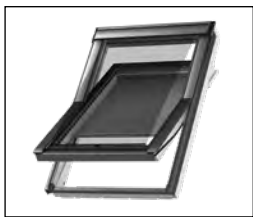

+



Schienen in Alu oder Weiß



1028 Weiß



1086 Beige



9050 Dunkelblau



4161 Grau

Hitzeschutz-Markise + Plissee FOL

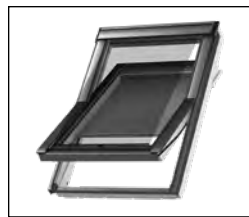

+

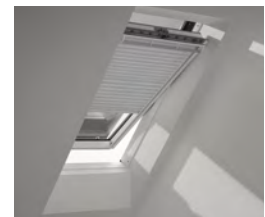

Schienen in Alu oder Weiß



1016 Weiß



1274 Graphit



1259 Hellbeige



1282 Grau

¹ Bei Fenstern GTU nur möglich ab Produktionscode AR10 (Oktober 2005)

² Lieferzeit in der Größe U10 bei 1085SWL und 1100SWL = 6 AT

Zubehör für VELUX Solar-/Elektro-Rollläden und -Hitzeschutz-Markisen

VELUX ACTIVE Raumklima-Steuerung



KIX 300 5 AT 205,-

Ermöglicht die Bedienung aller VELUX Solar-/Elektro-Produkte von überall per Smartphone oder per Sprachsteuerung durch Kompatibilität zu dem Sprachassistenten Google Assistant oder Apple HomeKit®. Zusätzlich sorgt die intelligente Sensorsteuerung durch automatisches Schließen und Öffnen der VELUX Solar-/Elektro-Produkte für ein gesundes Innenraumklima (io-homecontrol®).

System enthält: 1 Raumklima-Sensor, 1 Schalter für Abwesenheit und 1 Internet Gateway.

VELUX App Control



KIG 300 5 AT 102,-

Ermöglicht die Bedienung aller VELUX Solar-/Elektro-Produkte von überall per Smartphone oder per Sprachsteuerung durch Kompatibilität zu dem Sprachassistenten Google Assistant oder Apple HomeKit®.

Lieferumfang: 1 Internet Gateway.

Nachträglich aufrüstbar zu einer VELUX ACTIVE Raumklima-Steuerung (Raumklima-Sensor KLA 300 und Schalter für Abwesenheit KLN 300 separat bestellbar)

VELUX Touch



KLR 300 5 AT 108,-

Touchscreen-Fernbedienung für alle VELUX Solar-/Elektro-Produkte.

Ermöglicht Produktgruppierung und das automatische Schließen geöffneter Fenster nach voreinstellbaren Zeiten. Funktioniert ohne WLAN.

Empfehlung: 1 VELUX Touch pro Raum

Elektro-Steuereinheit



KUX 110 5 AT 126,-

Zur Ansteuerung eines Dachfensters¹ mit VELUX Fenstermotor KMG 100K/ KMG 100, eines Elektro-Rollladens, einer Elektro-Hitzeschutz-Markise oder eines Elektro-Sonnenschutzprodukts. io-homecontrol®-kompatibel.

Schalter-Interface

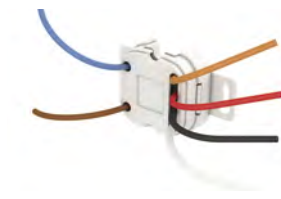

KLF 050 5 AT 50,-

Zum potenzialfreien Ansteuern und direkten Anschluss von unverriegelten Doppelstastern aller gängigen Schalterprogramme oder Schaltaktoren².

Kabellose Ansteuerung per Funk eines io-homecontrol®-Produkts oder einer -Produktgruppe. Standardmontage in Unterputzdose durch Elektriker (230-V-Anschluss).

Programmierbares Interface



KLF 200 5 AT 167,-

Zur Funksteuerung von io-homecontrol®-Produkten durch bauseitige Schalter, Sensoren oder Schaltsysteme (potenzialfreie Ansteuerung).

Zur Ansteuerung von 5 Produkten oder 5 Produktgruppen über 5 getrennte Eingänge. Positions- und Signaleinstellungen möglich.

Alternativ auch als Funkverstärker (Repeater) einsetzbar.

Inkl. 5V-Netzteil.

Zubehör für Rollläden

Rollladen-Ausstellarm



ZOZ 217 5 AT 43,-

Für zusätzlichen Lüftungskomfort und Lichteinfall bei herabgelassenem Rollladenpanzer.

Nur für manuelle VELUX Fenster ab Mitte 2000 (nicht für GTU/GTL). Die Bedienung des Rollladen-Ausstellarms erfolgt bei GPU/GPL über die Schwingfunktion.

Bei der Montage mit einem Rollladen für Lichtband (SMG) oder oberhalb VIU/VFE wenden Sie sich bitte an unser Kundenzentrum.

Montagekit



ZOZ 253/254 5 AT 31,-

Für die Montage von SML/SSL auf Fenster GGU/GGL und GPU/GPL in den Größen:

- 102-206 mit ZOZ 253
- 304-810 mit ZOZ 254

Weitere Informationen siehe velux.de/info/6330

Zubehör für Rollläden und Markisen

Solarregler



Erforderlich für die Montage/Nachrüstung auf Solarfenster bzw. in Kombination mit Solar-Nachrüstsets:

- Für Rollläden SSL auf Solarfenster vor April 2019 (Prod.-Code BI04) in bestimmten Größen
- Für Markisen SSS und MSL auf Solarfenster in den Größen CK02-FK08 bzw. C02-U10
- Für SSLs/SSSS/MSLS auf Solarfenster 3-IN-1 in den Größen FFKF06 und FFKF08

Detaillierte Infos unter velux.de/info/6071 und velux.de/info/6719

ZOZ 246	5 AT	62,-
---------	------	------

Kupferset 3-IN-1 (5-teilig)



Für Montage auf Lichtlösung 3-IN-1 mit Kupferabdeckung.

ZOZ FFKF06 251	7 AT	91,-
ZOZ FFKF08 251	7 AT	94,-

Zubehör für Solar-/Elektro-Hitzeschutz-Markisen

Montagekit

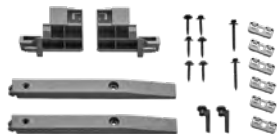

Für die Montage auf Schwingfenster GGU/GGL 102-810.

ZOZ 238	7 AT	31,-
---------	------	------

Montagekit



Für die Montage auf VELUX Elektrofenster GPU.

Hinweis: Der Einsatz der Seitenprofile verringert die Verdunkelungswirkung der SSS-Markise

ZOZ 229S	7 AT	45,-
----------	------	------

Kupfer-Kit (3-teilig)



Für Fenster mit Außenabdeckung aus Kupfer. Für Fenstergrößen CK02-UK10 und C02-U10.

ZOZ CK02 240	7 AT	115,-
ZOZ CK04 240	7 AT	117,-
ZOZ CK06 240	7 AT	117,-
ZOZ FK04 240	7 AT	118,-
ZOZ FK06 240	7 AT	119,-
ZOZ FK08 240	7 AT	119,-
ZOZ MK04 240	7 AT	118,-
ZOZ MK06 240	7 AT	119,-
ZOZ MK08 240	7 AT	120,-
ZOZ MK10 240	7 AT	121,-
ZOZ PK06 240	7 AT	125,-
ZOZ PK08 240	7 AT	129,-
ZOZ PK10 240	7 AT	133,-
ZOZ SK06 240	7 AT	140,-
ZOZ SK08 240	7 AT	145,-
ZOZ SK10 240	7 AT	149,-
ZOZ UK04 240	7 AT	145,-
ZOZ UK08 240	7 AT	149,-
ZOZ UK10 240	7 AT	157,-

Alle Preise sind unverbindliche Preisempfehlungen in Euro ohne MwSt.

¹ Am Fenstermotor KMG 100K und KMG 100 kann ein Elektro-Rollladen, eine Elektro-Hitzeschutz-Markise sowie ein innen liegendes Elektro-Sonnenschutzprodukt angeschlossen werden

² Bei gemeinsamer Ansteuerung mehrerer io-Produkte ist ein zusätzliches KLF 050 erforderlich





Verdunkelung, Tageslichtregulierung, Blend- und Sichtschutz

Innen liegender Sonnenschutz für
jeden Wohnraum

VELUX bietet für alle Wohnräume und unterschiedliche Bedürfnisse eine hohe Produktvielfalt, die individuelle Lichtregulierung, optimale Verdunkelung oder sogar verbesserte Wärmedämmung ermöglicht. Zusätzlich sorgt die Farbkollektion für Gemütlichkeit und eine warme Atmosphäre unter dem Dach.

Bei der VELUX Farbkollektion können verdunkelnde und transparente Dekore individuell miteinander kombiniert werden. Und dank der weißen Seitenschienen wirken VELUX Rollos und Plissees im Dachfenster besonders dezent, beinahe nicht sichtbar.

Für ganzheitlich optimales Raumklima empfiehlt VELUX die Kombination mit außen liegenden Rollläden oder Hitzschutz-Markisen.



Sichtschutz-Rollo Nature Collection RFY

Für jeden Bedarf das richtige Produkt

Innen liegende Sonnenschutz-Lösungen für individuelle Tageslichtregulierung

- ■ ■ ■ Spitzenwert
- ■ ■ □ Hervorragend
- ■ □ □ Sehr gut
- □ □ □ Gut

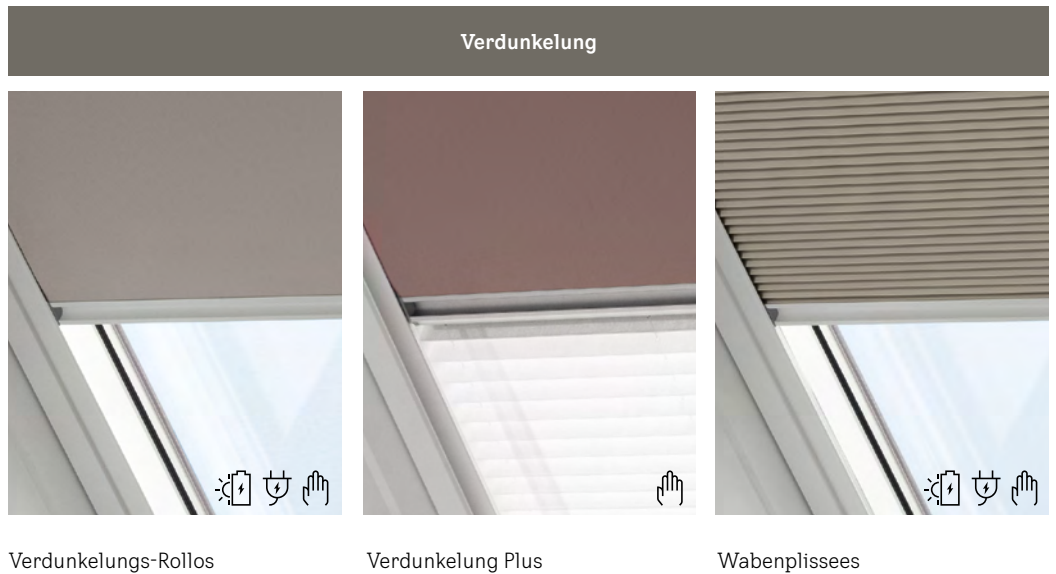

Verdunkelung



Wärmedämmung

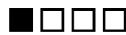

Blendschutz (z. B. geeignet für Bildschirmarbeitsplätze)



Sichtschutz



Kollektionen	4 Standarddekore 12 Premiumdekore Colour by you! Kids Collection Nature Collection	4 Standarddekore 12 Premiumdekore Colour by you! Kids Collection	4 Standarddekore 12 Premiumdekore
--------------	--	---	--------------------------------------

Seite	Seite 54	Seite 55	Seite 56
-------	----------	----------	----------









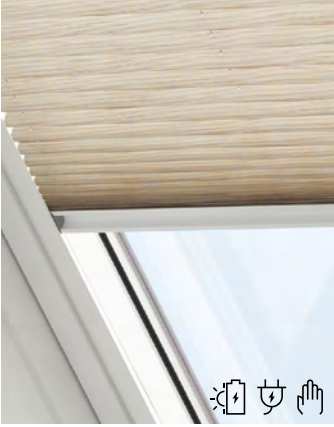
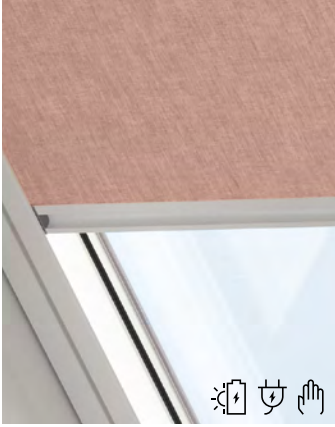

Hitzeschutz

Tipp

Nur außen liegende Lösungen halten die Hitze ab, bevor sie durch das Fenster dringt. Dadurch wird zudem verhindert, dass sich die Hitze zwischen Fensterscheibe und heruntergezogenem innen liegenden Sonnenschutz staut.

- VELUX Rollläden sind die Allrounder für das ganze Jahr. Neben effektivem Hitzeschutz und einer erhöhten Wärmedämmung in der kühleren Jahreszeit sorgen sie für eine optimale Verdunkelung sowie für verminderte Regen- und Hagelgeräusche

- VELUX Hitzeschutz-Markisen bieten durch die verschiedenen Gewebevarianten Tageslicht oder Verdunkelung passende Lösungen für unterschiedliche Raumanforderungen

Blend- und Sichtschutz		
		
Plissees	Sichtschutz-Rollos	Jalousien
		
dekorabhängig ¹	dekorabhängig ¹	
-	-	-
		
		
dekorabhängig ¹	dekorabhängig ¹	
4 Standarddekore 12 Premiumdekore	4 Standarddekore 12 Premiumdekore Colour by you! Nature Collection	2 Standardfarben
Seite 57	Seite 58	Seite 59

Preisvorteil Tipp

Die VELUX Vorteils-Sets kombinieren die manuelle Hitzeschutz-Markise Tageslicht und innen liegenden Sonnenschutz mit 10% Preisvorteil, siehe Seite 19

¹ Mehr Informationen zu den jeweiligen Transparenzabstufungen der Dekore unter velux.de/transparenzstufen



NATURE
Collection
velux.de/nature

Nature Collection

Im Einklang mit der Natur

- Innenrollos im unverkennbaren, schlanken VELUX Design, jedoch mit bewusstem Materialeinsatz aus größtenteils recycelten Bestandteilen
- Für alle, denen Natur und Umweltschutz im Allgemeinen und nachhaltige Produkte im Besonderen wichtig sind
- Verfügbar in 2 Varianten von Innenrollos mit glattem Stoff und manueller Bedienung:
 - Verdunkelungs-Rollos DKY mit optimal abdunkelndem Stoff
 - Sichtschutz-Rollos RFY mit tageslichtregulierendem Gewebe
- Erhältlich mit weißen oder alufarbenen Schienen
- Für Fenster der aktuellen Generation ab 2013 (Breiten CK-UK), bzw. der vorherigen Generation 2000-2013 (Breiten C-U)

 Zertifiziert nach Standard 100 by OEKO-TEX® (recycled): 2276-378 DTI

min.
50%

Recycelte Stoffmaterialien

Sichtschutz-Rollos RFY bestehen sogar zu 100% aus recyceltem Polyester.

min.
75%

Recyceltes Aluminium

Für Seitenschienen der Innenrollos.

100%

Plastikfreie Verpackung

FSC-zertifizierte Kartonboxen.

Verdunkelungs-Rollos

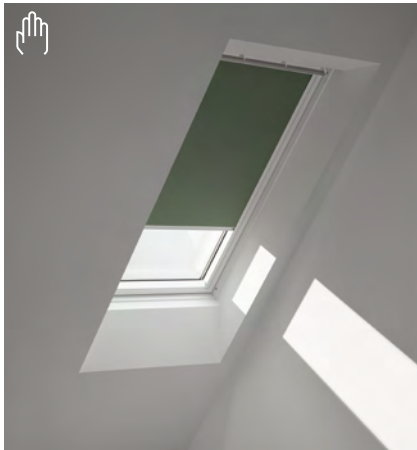

4901 Forest



4902 Marsh

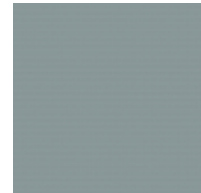

4903 Lake



4904 Cave

Sichtschutz-Rollos

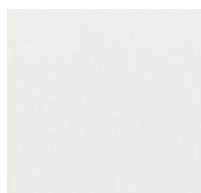

4951 Clouds



4952 Dunes



4953 Woods

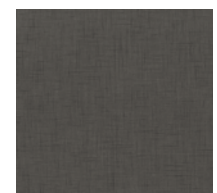

4954 Cliffs

Colour by you! – wählen Sie einfach Ihre Wunschfarbe

Optimale Verdunkelung oder Blendschutz müssen nicht gleichbedeutend sein mit dunklen Dekoren und schon gar nicht nur mit Weiß, Beige oder Grau.

Colour by you! bietet Ihnen eine fast unbegrenzte Farbauswahl in bekannter VELUX Qualität. Finden Sie aus über 1.800 Farbtönen die Rollofarbe, die optimal zu Ihrem Wohn- und Lebensstil passt.

- Verdunkelnd (Verdunkelungs-Rollos DKL, Verdunkelung Plus DFD) oder transparent (Sichtschutz-Rollos RFL)
- Verfügbar auch in den Bedienvarianten Elektro und Solar
- Wahlweise mit weißen oder alufarbenen Schienen

Weitere Infos unter velux.de/cby



DFD



RFL

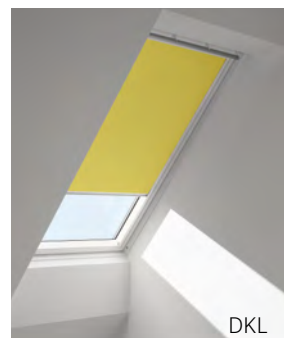

DKL

 Zertifiziert nach OEKO-TEX® Standard 100
(1076-184 DTI) – frei von Schadstoffen

**COLOUR
BY YOU!**



für Verdunkelungs-
und Sichtschutz-
rollos





Kids Collection – für schöne Träume im Kinderzimmer



Idealerweise sind Kinderzimmer offene und helle Räume mit viel Platz für Inspiration und Spielideen. Für einen besonders gesunden Schlaf ist ein optimal abgedunkelter Raum ohne störende Lichtquellen jedoch essentiell.

Die VELUX Kids Collection vereint beide Anforderungen in einem: Inspirierende, kindgerechte Designs und eine optimale Verdunkelungswirkung.

- Auch erhältlich für Verdunkelung Plus
 - Die optimale Kombination von Verdunkelungs-Rollos zum Schlafen und Plissee zum Spielen
- Alle Varianten wahlweise mit weißen oder alufarbenen Schienen

 Zertifiziert nach OEKO-TEX® Standard 100 (1076-184 DTI) – frei von Schadstoffen

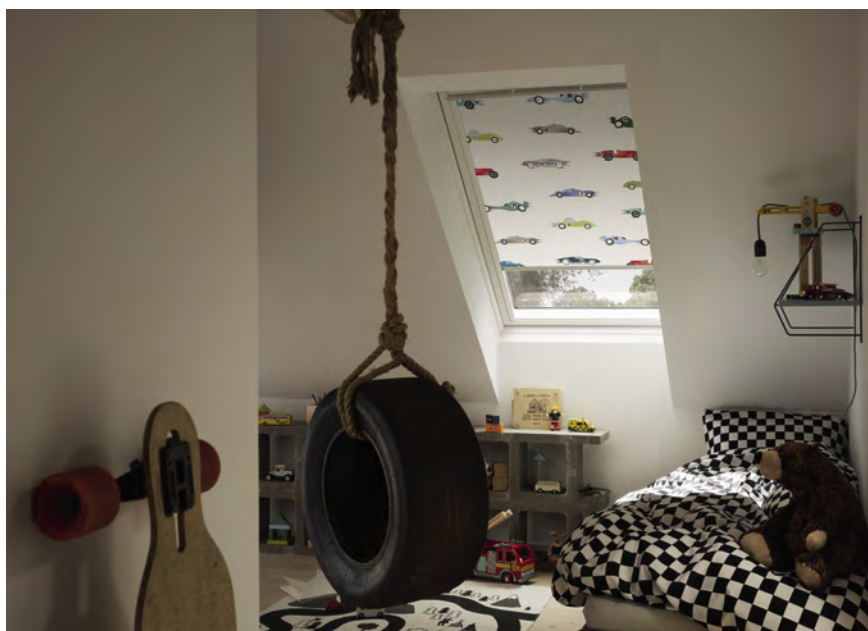

4653
Universum



4654
Rennautos

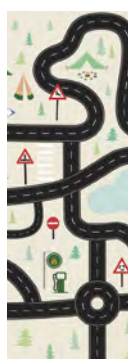

4655
Straßen

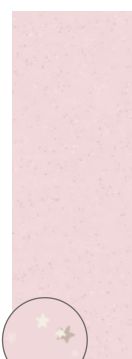

4659
Rosa Sterne



4660
Blauer Himmel

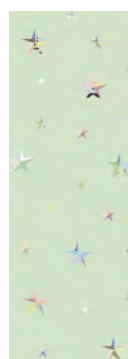

4661
Grüne Sterne



4665
Mobile



4666
Heißluftballons



4667
Drachen

Hinweis

Die Kids Collection ist lediglich in manueller Ausführung (DKL oder DFD) erhältlich. Die Motive sind der tatsächlichen Rollogröße angepasst. Bitte beachten Sie, dass die tatsächlichen Farben und Motive geringfügig vom Druck abweichen können. Für Fenster der aktuellen Generation ab 2013 (Breiten CK – UK), bzw. der vorherigen Generation 2000 – 2013 (Breiten C – U).

Verdunkelungs-Rollos DKL / DKY / DKU / DG / DJ / DSL / DML

Optimale Verdunkelung zu jeder Zeit



Bis zu
5
Jahre
Garantie¹



VELUX Verdunkelungs-Rollos dunkeln jeden Raum optimal ab. Sie sind ideal für Schlaf- und Kinderzimmer und sorgen insbesondere dafür, dass Ihre Kunden erholsam schlafen können. Harmonische Farbwelten schaffen zusätzlich ein angenehmes Wohlfühlklima.

Standard

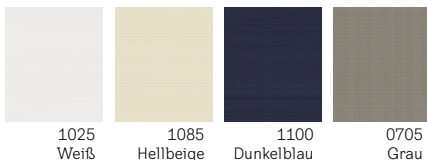

Premium

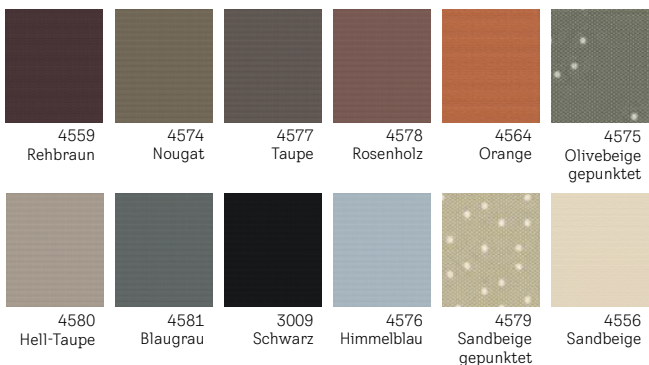

Nature Collection DKY

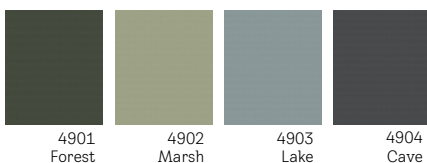



Produktmerkmale

- Optimale Verdunkelungswirkung
- Leichtgängig und stufenlos positionierbar
- Schlankes, modernes Design
- Seitliche Führungsschienen in Aluminium oder Weiß
- Elektrische oder solarbetriebene Verdunkelungs-Rollos, bedienbar mit VELUX ACTIVE App
- OEKO-TEX®-zertifiziert

Kombinationsmöglichkeiten

- Rollläden und Hitzeschutz-Markisen für effektiven Hitzeschutz
- Insektenschutz-Rollos, um frische Luft ungestört zu genießen

Bedienungsmöglichkeiten

-  Solar (Preise ab Seite 74)
-  Elektro (Preise ab Seite 74)
-  Manuell (Preise ab Seite 64)

Hinweis: Kids Collection und Nature Collection nur als manuelle Variante verfügbar

Kombinieren und sparen

Tipp Hitzeschutz Plus Verdunkelung: Hitzeschutz Markise + Verdunkelungs-Rollos (DOP) Preise ab Seite 38

¹ 5 Jahre Garantie auf Solar-/Elektro-Verdunkelungs-Rollos, 3 Jahre auf manuelle Verdunkelungs-Rollos

Verdunkelung Plus DFD

Zwei Lösungen in einer Kombination



3
Jahre
Garantie



VELUX Verdunkelung Plus vereint zwei Produkte – Verdunkelungs-Rollos + Plissees – in einer Kombination für die Regulierung von Licht und Schatten ganz nach Bedarf.

Standard

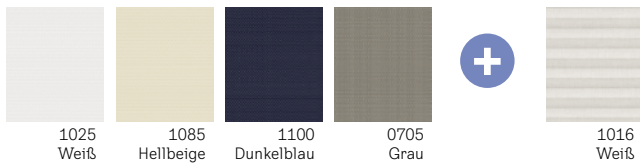

Premium

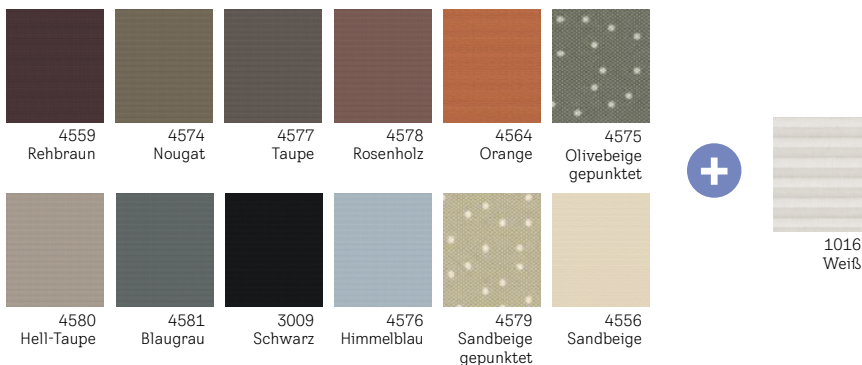

Produktmerkmale

- Optimale Verdunkelung kombiniert mit transparentem Plissee in Weiß (1016)
- Flexible Einsatzmöglichkeiten – je nach Bedarf
- Leichtgängig und stufenlos positionierbar
- Schlankes, modernes Design
- Seitliche Führungsschienen in Aluminium oder Weiß
- OEKO-TEX®-zertifiziert

Kombinationsmöglichkeiten

- Rollläden und Hitzeschutz-Markisen für effektiven Hitzeschutz
- Insektenschutz-Rollos, um frische Luft ungestört zu genießen

Bedienungsmöglichkeit

-  Manuell (Preise ab Seite 64)



Wabenplissees FHC/FSC/FMC

Die dekorativste Art der Verdunkelung



Bis zu
5
Jahre
Garantie¹



Mit VELUX Wabenplissees entscheiden Ihre Kunden, wie viel Abdunkelung, Ausblick oder Sichtschutz sie wünschen – das Wabenplissee lässt sich in der manuellen Variante sowohl von oben als auch von unten in jede gewünschte Position bringen.

Standard

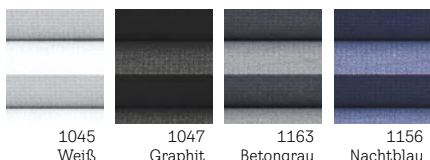

1045
Weiß

1047
Graphit

1163
Betongrau

1156
Nachtblau

Premium



1164

Schiefergrau

1165

Muskat

1166

Elfenbein

1167

Sanddorn

1168

Blassgrün

1169

Gletscherblau

1155

Beige

1170

Gräu-Taupe

1049

Apricot

1171

Cremegräu

1172

Lichtgräu

1173

Petrol



Produktmerkmale

- Optimale Verdunkelung dank Aluminiumbeschichtung der Waben
- Elegante Deko-Akzente
- Zusätzlicher Schutz vor Wärmeverlust dank der Wabenstruktur
- Leichtgängig und stufenlos positionierbar, in der manuellen Bedienvariante sowohl von oben als auch von unten
- Seitliche Führungsschienen in Aluminium oder Weiß
- Elektrische oder solarbetriebene Wabenplissees, bedienbar mit VELUX ACTIVE App
- OEKO-TEX®-zertifiziert

Kombinationsmöglichkeiten

- Rollläden und Hitzeschutz-Markisen für effektiven Hitzeschutz
- Insektenschutz-Rollos, um frische Luft ungestört zu genießen

Bedienungsmöglichkeiten

-  Solar (Preise ab Seite 74)
-  Elektro (Preise ab Seite 74)
-  Manuell (Preise ab Seite 64)

Kombinieren und sparen



Hitzeschutz Plus
Verdunkelung:
Hitzeschutz Markise +
Wabenplissee (FOP)
Preise ab Seite 38

¹ 5 Jahre Garantie auf Solar-/Elektro-Wabenplissees, 3 Jahre auf manuelle Wabenplissees

Plissees FHL/FSL/FML

Flexibler Licht- und Sichtschutz



Bis zu
5
Jahre
Garantie¹



Lichtdurchlässige VELUX Plissees tauchen die Wohnräume Ihrer Kunden in eine besonders sanfte Lichtstimmung und schaffen individuelle Deko-Akzente. Das Plissee lässt sich in der manuellen Variante sowohl von oben als auch von unten in jede gewünschte Position bringen. Mehr Details zu den jeweiligen Transparenzabstufungen unter velux.de/transparenzstufen

Produktmerkmale

- Stimmungsvolle Lichtregulierung
- Dekorative Farbakzente
- Leichtgängig und stufenlos positionierbar, in der manuellen Bedienvariante sowohl von oben als auch von unten
- Seitliche Führungsschienen in Aluminium oder Weiß
- Elektrische oder solarbetriebene Plissees, bedienbar mit VELUX ACTIVE App
- OEKO-TEX®-zertifiziert

Standard

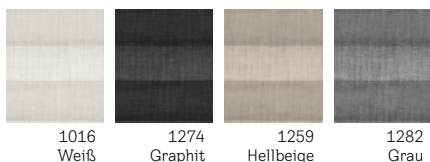

Premium

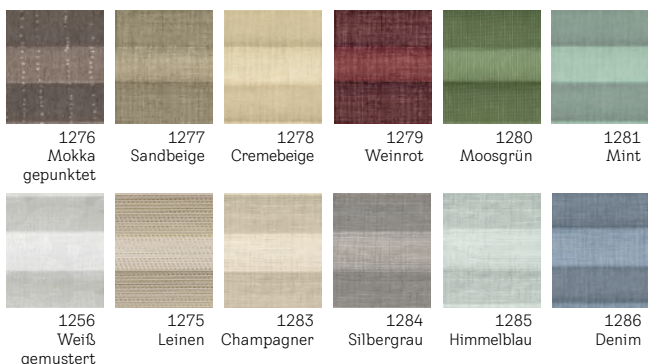

Kombinationsmöglichkeiten

- Rollläden und Hitzeschutz-Markisen für effektiven Hitzeschutz
- Insektenschutz-Rollos, um frische Luft ungestört zu genießen

Bedienungsmöglichkeiten

- Solar (Preise ab Seite 74)
- Elektro (Preise ab Seite 74)
- Manuell (Preise ab Seite 64)

Kombinieren und sparen

Tipp Hitzeschutz Plus
Sichtschutz:
Hitzeschutz Markise +
Plissee (FOL)
Preise ab Seite 38

¹ 5 Jahre Garantie auf Solar-/Elektro-Plissees,
3 Jahre auf manuelle Plissees

Sichtschutz-Rollos

RFL / RFY / RHL / RHU / RG / RSL / RML

Harmonische Lichtstimmung und mehr Privatsphäre



VELUX Sichtschutz-Rollos sind eine dekorative und effektive Möglichkeit, blendendes Sonnenlicht abzumildern. Sie sorgen für Sichtschutz und eine farbenfrohe Lichtstimmung unter dem Dach. Mehr Details zu den jeweiligen Transparenzabstufungen unter velux.de/transparenzstufen

Standard

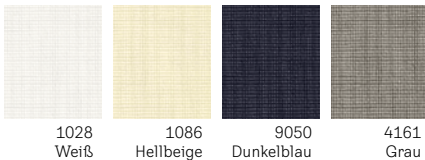

Premium

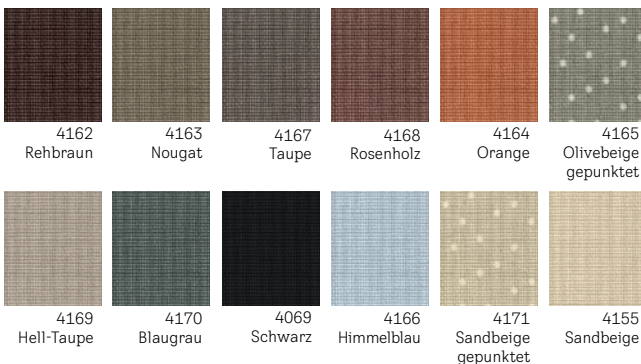

Nature Collection RFY



Produktmerkmale

- Diffuses, stimmungsvolles Licht
- Streut einfallendes Sonnenlicht
- Stufenlose Positionierung (schienegeführt) oder Positionierung mittels Haltekrallen
- Seitliche Führungsschienen in Aluminium oder Weiß
- Elektrische oder solarbetriebene Sichtschutz-Rollos, bedienbar mit VELUX ACTIVE App
- OEKO-TEX®-zertifiziert

Kombinationsmöglichkeiten

- Rollläden und Hitzeschutz-Markisen für effektiven Hitzeschutz
- Insektenschutz-Rollos, um frische Luft ungestört zu genießen

Bedienungsmöglichkeiten

- Solar (Preise ab Seite 74)
- Elektro (Preise ab Seite 74)
- Manuell (Preise ab Seite 64)

Hinweis: Kids Collection und Nature Collection nur als manuelle Variante verfügbar

Kombinieren und sparen

Tipp Hitzeschutz Plus Sichtschutz: Hitzeschutz Markise + Sichtschutz-Rollos mit Schienen (ROF)
Preise ab Seite 38

¹ 5 Jahre Garantie auf Solar-/Elektro-Sichtschutz-Rollos
3 Jahre auf manuelle Sichtschutz-Rollos

Jalousien PAL/PAU

Klassische Eleganz



VELUX Jalousien sind die klassische Lösung für die variable Regulierung von Licht und Schatten sowie zum Schutz der Privatsphäre. Sie eignen sich ideal für Räume mit hoher Feuchtigkeit wie Küchen oder Badezimmer.

Standard



7001
Weiß

7057
Silber gebürstet

Produktmerkmale

- Variable Lichtregulierung
- Aluminiumlamellen für lange Haltbarkeit
- Leichtgängig und stufenlos positionierbar – ohne Bedienschnüre
- Seitliche Führungsschienen in Aluminium oder Weiß

Kombinationsmöglichkeiten

- Rollläden und Hitzeschutz-Markisen für effektiven Hitzeschutz
- Insektenschutz-Rollos, um frische Luft ungestört zu genießen

Bedienungsmöglichkeit

-  Manuell (Preise ab Seite 64)

Insektenschutz-Rollos

Frische Luft – ohne Insekten!



Die VELUX Insektenschutz-Rollos schützen das Zuhause Ihrer Kunden vor Insekten, ohne den Ausblick oder die Funktionen Ihres Fensters zu beeinträchtigen.

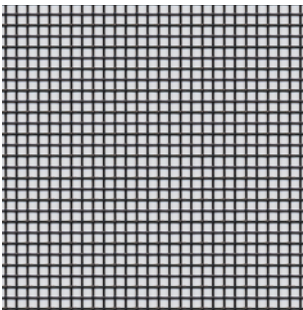

0000
Schwarz

In nur wenigen Schritten eingebaut

- 1 Länge exakt ausmessen und Schienen entsprechend anpassen
- 2 Rahmen des Rollos auf einer Arbeitsfläche bzw. am Boden bequem zusammenbauen
- 3 Kompletten Rahmen über Montagewinkel einhängen und verschrauben – FERTIG!

Wie einfach die Montage wirklich ist, sehen Sie auch in unserem Video auf velux.de/insektenschutz



Produktmerkmale

- Optimaler Schutz vor Insekten
- Transparentes Netz ohne Sichteinschränkung
- Strapazierfähiges und abwischbares Glasfasergewebe
- Dezentres Design: weißer Rahmen und schlanke Tuchkassette
- Bei Nichtgebrauch verschwindet das Netz geschützt in der Kassette
- Einfache Montage an der Innenwand

Kombinationsmöglichkeiten

- Rollläden und Hitzeschutz-Markisen für effektiven Hitzeschutz
- Innen liegender Sonnenschutz für flexible Tageslichtregulierung

Bedienungsmöglichkeit

-  Manuell (Preise Seite 80)



VELUX Insektenschutz-Rollos sind bei Einbau eines förderfähigen VELUX Fensters ebenfalls förderfähig. Weitere Infos velux.de/foerderung



Empfohlene Montage am Innenfutter des Dachfensters.



Montage am Dachfenster mit zusätzlichem Untenelement über Verbindungsset ZOZ 157SWL.

Hinweise

- Für ein optimales Laufverhalten des Netzes in der Seitenschiene ist die Montage auf ebenem Untergrund essentiell. Prüfen Sie daher vorab die Beschaffenheit des Untergrunds
- Das Insektenschutzrollo wird an die Deckenverkleidung montiert und benötigt rund um den Dachausschnitt eine ebene Fläche von mindestens 5 cm. Es wird die Montage auf dem original VELUX Innenfutter empfohlen
- Bei Längen über 120 cm werden die Seitenschiene aus 2 Teilen zusammengesetzt
- Die optimale Spannung des Netzes wird im komplett ausgefahrenen Zustand erreicht
- Es wird empfohlen, das Rollo mit der Kassette nach oben zu installieren
- Manuelle Bedienung über Griffleiste. Empfohlene Einbauhöhe max. 2,00 m (Oberkante Dachfenster)

Hinweise für verschiedene Dachausschnitte

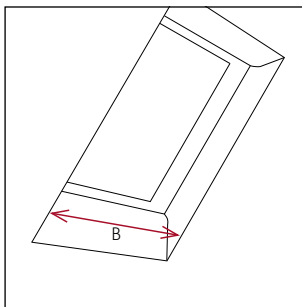

Ausschnitt von vorn

Das Insektenschutz-Rollos wird auf dem Innenfutter bzw. an der Wand montiert. Somit wird für die Bestimmung der Größe des Insektenschutz-Rollos der Dachausschnitt (B Innenverkleidung) gemessen. Die Breite des Insektenschutz-Rollos ist abhängig von der Fensterbreite.

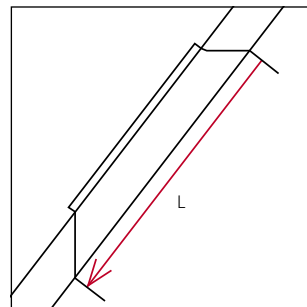

Dach ohne Abseite

Das Insektenschutz-Rollos wird auf dem Innenfutter bzw. an der Wand montiert. Somit wird für die Bestimmung der Größe des Insektenschutz-Rollos der Dachausschnitt (L Innenverkleidung) gemessen. Die Länge des Insektenschutz-Rollos kann variabel angepasst werden.

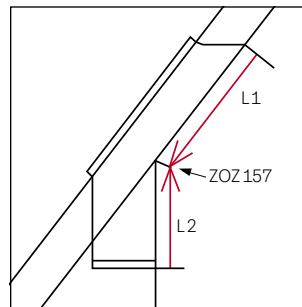

Dach mit Abseite

Bei Fenstern mit vertikalen Fensterelementen (Abseite) werden zwei Insektenschutz-Rollos (L1 + L2) benötigt, die mit einem Verbindungs-Set ZOZ 157SWL verbunden werden.

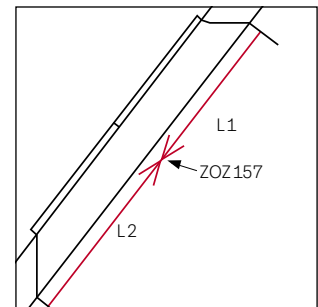

Dachausschnitt (Innenverkleidung) über 240 cm

Bei Dachausschnitten (Innenverkleidung) über 240 cm können zwei Insektenschutz-Rollos (L1 + L2) angebracht und mit einem Verbindungs-Set ZOZ 157SWL verbunden werden.

VELUX Sonnenschutz – einfach bestellen

Wie wähle ich den richtigen VELUX Sonnenschutz aus?

1

Funktion

■ Verdunkelung

■ Blend- und Sichtschutz

z.B. Verdunkelung

Produktionscodes

Beispiel	BB	12
Fertigungsjahr	Fertigungsmonat	
N = 1990	01	= Januar
O = 1991	02	= Februar
AA = 1992	03	= März
AB = 1993	04	= April
AC = 1994	05	= Mai
AD = 1995	06	= Juni
AE = 1996	07	= Juli
AF = 1997	08	= August
AG = 1998	09	= September
AH = 1999	10	= Oktober
AI = 2000	11	= November
AK = 2001	12	= Dezember
AM = 2002		
AN = 2003		
AP = 2004		
AR = 2005		
AS = 2006		
AT = 2007		
AV = 2008		
AX = 2009		
AZ = 2010		
BA = 2011		
BB = 2012		
BC = 2013		
BD = 2014		
BE = 2015		
BF = 2016		
BG = 2017		
BH = 2018		
BI = 2019		
BK = 2020		
BM = 2021		
BN = 2022		
BP = 2023		
BR = 2024		
BS = 2025		

2

Antriebsarten – z.B. Manuell



Solar



Elektro



Manuell

3

Produkt – z.B. Verdunkelungs-Rollos (DKL)



Verdunkelungs-Rollos (DKL)



Verdunkelung Plus (DFD)

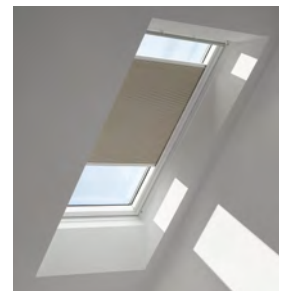

Wabenplissee (FHC)

4

Farbe

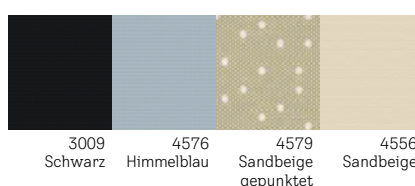
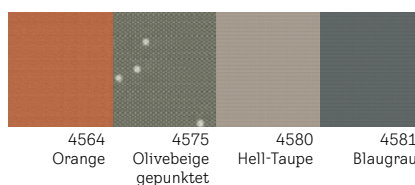
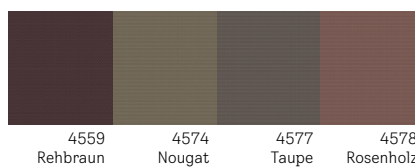
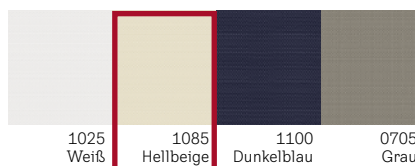

Bitte beachten Sie:
Farben können zum Original leicht variieren.

5

Farbe der Führungsschienen

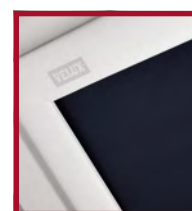

Weiße Schienen,
z. B. DKL...SWL



Alu-Schienen,
z. B. DKL...S

Alle Farben
ab Seite 98

Wie ermittle ich Bestellnummer und Preis?

Typenschild ablesen und Fenstertyp und -Größe in der Überschrift finden:
Bei Fenstern der aktuellen Generation, z. B. GGU FK04

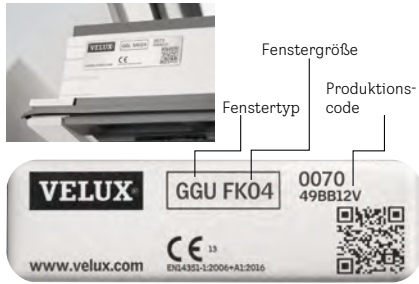

Bei Fenstern der vorangegangenen Generation, z. B. GGU M08



Bestellnummer ermitteln

- A** Finden Sie die richtige Preissete anhand des Symbols für die Bedienart, der Fenstergeneration und des Fenstertyps
- B** Die Artikelnummer bestimmen Sie über den Produkttyp und die Größenzuordnung. Für weiße Schienen ergänzen Sie einfach den Zusatz „-WL“: z. B. manuelles Verdunkelungs-Rollos in der Größe FK04 mit weißen Schienen

Bestellnummer: DKL FK04 1085SWL

- C** Preis und Lieferzeit werden über die Zeilen der Dekorzuordnung Standard/Premium/Colour by You (CBY)/Kids/Nature Collection ermittelt:

Preis: 99,- € (ohne MwSt.)
Lieferzeit: 5 Arbeitstage

A Für GGU/GGL, GPU/GPL, GTU/GTL, GXU/GXL

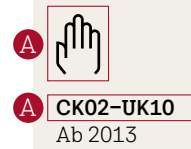

	CK02	CK04	CK06	B FK04	AT
Verdunkelungs-Rollos					
Manuell	DKL CK02...S	DKL CK04...S	DKL CK06...S	DKL FK04...S	
Standard	79,-	90,-	101,-	99,-	5
Premium/CBY/Kids	91,-	104,-	116,-	114,-	6/8 ¹
Manuell	DKY CK02...S	DKY CK04...S	DKY CK06...S	DKY FK04...S	
Nature Collection	91,-	104,-	116,-	114,-	5
Verdunkelung Plus: Verdunkelungs-Rollos & Plissee					
Manuell	DFD CK02...S	DFD CK04...S	DFD CK06...S	DFD FK04...S	
Standard	103,-	118,-	131,-	129,-	6
Premium/CBY/Kids	118,-	135,-	150,-	149,-	6/8 ¹
Wabenplissees					
Manuell	FHC CK02...S	FHC CK04...S	FHC CK06...S	FHC FK04...S	
Standard	103,-	118,-	131,-	129,-	6
Premium	118,-	135,-	150,-	149,-	6
Sichtschutz-Rollos					
Manuell	RFL CK02...S	RFL CK04...S	RFL CK06...S	RFL FK04...S	
Standard	79,-	90,-	101,-	99,-	6
Premium/CBY	91,-	104,-	116,-	114,-	6/8 ¹
Manuell	RFY CK02...S	RFY CK04...S	RFY CK06...S	RFY FK04...S	
Nature Collection	91,-	104,-	116,-	114,-	5
Manuell² mit Haltekralen	RHL CK00...	RHL CK00...	RHL CK00...	RHL FK00...	
Standard	40,-	40,-	40,-	46,-	5

Hinweise

- Für die Verfügbarkeit der einzelnen Produkte sind jeweils die Preistabellen maßgeblich. Wenn Ihre Größenbezeichnung nicht in den Tabellen zu finden ist, ist dieses Produkt nicht für Ihr Fenster erhältlich



ZOX 230









- Bitte prüfen, ob Zubehörträger am VELUX Fenster vorhanden sind und bei Bedarf separat dazubestellen

WL = für Weiße Linie (weiße Schienenfarbe)
AT = Lieferzeit in Arbeitstagen

Verdunkelungs-Rollos, Verdunkelung Plus, Wabenplissees

Rollos, Plissees, Jalousien

Für GGU/GGL, GPU/GPL, GTU/GTL, GXU/GXL, GXLA/GXLB , 3-IN-1

	CK02	CK04	CK06	FK04	FK06	FK08	MK04	MK06	MK08	MK10
Verdunkelungs-Rollos										
 Manuell	DKL CK02...S	DKL CK04...S	DKL CK06...S	DKL FK04...S	DKL FK06...S	DKL FK08...S	DKL MK04...S	DKL MK06...S	DKL MK08...S	DKL MK10...S
Standard	79,-	90,-	101,-	99,-	110,-	113,-	104,-	113,-	116,-	123,-
Premium/CBY/Kids	91,-	104,-	116,-	114,-	126,-	130,-	120,-	130,-	134,-	142,-
 Manuell	DKY CK02...S	DKY CK04...S	DKY CK06...S	DKY FK04...S	DKY FK06...S	DKY FK08...S	DKY MK04...S	DKY MK06...S	DKY MK08...S	DKY MK10...S
Nature Collection	91,-	104,-	116,-	114,-	126,-	130,-	120,-	130,-	134,-	142,-
Verdunkelung Plus: Verdunkelungs-Rollos & Plissee										
 Manuell	DFD CK02...S	DFD CK04...S	DFD CK06...S	DFD FK04...S	DFD FK06...S	DFD FK08...S	DFD MK04...S	DFD MK06...S	DFD MK08...S	DFD MK10...S
Standard	103,-	118,-	131,-	129,-	142,-	147,-	135,-	147,-	151,-	160,-
Premium/CBY/Kids	118,-	135,-	150,-	149,-	164,-	169,-	155,-	169,-	174,-	184,-
Wabenplissees										
 Manuell	FHC CK02...S	FHC CK04...S	FHC CK06...S	FHC FK04...S	FHC FK06...S	FHC FK08...S	FHC MK04...S	FHC MK06...S	FHC MK08...S	FHC MK10...S
Standard	103,-	118,-	131,-	129,-	142,-	147,-	135,-	147,-	151,-	160,-
Premium	118,-	135,-	150,-	149,-	164,-	169,-	155,-	169,-	174,-	184,-
Sichtschutz-Rollos										
 Manuell	RFL CK02...S	RFL CK04...S	RFL CK06...S	RFL FK04...S	RFL FK06...S	RFL FK08...S	RFL MK04...S	RFL MK06...S	RFL MK08...S	RFL MK10...S
Standard	79,-	90,-	101,-	99,-	110,-	113,-	104,-	113,-	116,-	123,-
Premium/CBY	91,-	104,-	116,-	114,-	126,-	130,-	120,-	130,-	134,-	142,-
 Manuell	RFY CK02...S	RFY CK04...S	RFY CK06...S	RFY FK04...S	RFY FK06...S	RFY FK08...S	RFY MK04...S	RFY MK06...S	RFY MK08...S	RFY MK10...S
Nature Collection	91,-	104,-	116,-	114,-	126,-	130,-	120,-	130,-	134,-	142,-
 Manuell² mit Haltekrallen	RHL CK00...	RHL CK00...	RHL CK00...	RHL FK00...	RHL FK00...	RHL FK00...	RHL MK00...	RHL MK00...	RHL MK00...	RHL MK00...
Standard	40,-	40,-	40,-	46,-	46,-	46,-	51,-	51,-	51,-	51,-
Plissees										
 Manuell	FHL CK02...S	FHL CK04...S	FHL CK06...S	FHL FK04...S	FHL FK06...S	FHL FK08...S	FHL MK04...S	FHL MK06...S	FHL MK08...S	FHL MK10...S
Standard	95,-	108,-	121,-	119,-	132,-	136,-	125,-	136,-	140,-	148,-
Premium	109,-	125,-	139,-	137,-	151,-	156,-	143,-	156,-	161,-	170,-
Jalousien										
 Manuell	PAL CK02...S	PAL CK04...S	PAL CK06...S	PAL FK04...S	PAL FK06...S	PAL FK08...S	PAL MK04...S	PAL MK06...S	PAL MK08...S	PAL MK10...S
Standard	103,-	118,-	131,-	129,-	142,-	147,-	135,-	147,-	151,-	160,-

Bestellhinweise

- Alle Standard-/Premium-Farben ab Seite 98
- Weiße Schienen ohne Aufpreis! Manuelle Sonnenschutzprodukte mit weißen Schienen erhalten den Zusatz WL in der Bestellnummer, z. B.: DKL MK06 1100SWL. Lieferzeiten sind identisch der alufarbenen Variante.
Sichtschutz-Rollos mit Haltekrallen (RHL) nur mit alufarbener Blende erhältlich
- Wir empfehlen bei der Montage eines innen liegenden Sonnenschutzprodukts immer auch ein außen liegendes Hitzeschutzprodukt, um das Fenster von außen gegen Hitze zu schützen
- Bitte vorab prüfen, ob die bei VELUX Dachfenstern standardmäßig vormontierten Zubehörtäger vorhanden sind. Werden neue Träger benötigt, bestellen Sie bei Bedarf jeweils 1 Set ZOZ 230



CK02-UK10
Ab 2013

	MK12	PK06	PK08	PK10	SK06	SK08	SK10	UK04	UK08	UK10	⌚ AT
	DKL MK12...S	DKL PK06...S	DKL PK08...S	DKL PK10...S	DKL SK06...S	DKL SK08...S	DKL SK10...S	DKL UK04...S	DKL UK08...S	DKL UK10...S	
	133,-	121,-	130,-	141,-	137,-	145,-	163,-	145,-	157,-	174,-	5
	153,-	139,-	149,-	162,-	157,-	166,-	187,-	166,-	181,-	200,-	6/8/18 ¹
	DKY MK12...S	DKY PK06...S	DKY PK08...S	DKY PK10...S	DKY SK06...S	DKY SK08...S	DKY SK10...S	DKY UK04...S	DKY UK08...S	DKY UK10...S	
	153,-	139,-	149,-	162,-	157,-	166,-	187,-	166,-	181,-	200,-	5
		DFD PK06...S	DFD PK08...S	DFD PK10...S	DFD SK06...S	DFD SK08...S	DFD SK10...S	DFD UK04...S	DFD UK08...S	DFD UK10...S	
		157,-	169,-	184,-	178,-	188,-	212,-	188,-	204,-	226,-	6
		181,-	194,-	211,-	204,-	216,-	243,-	216,-	235,-	260,-	6/8/18 ¹
	FHC MK12...S	FHC PK06...S	FHC PK08...S	FHC PK10...S	FHC SK06...S	FHC SK08...S	FHC SK10...S	FHC UK04...S	FHC UK08...S	FHC UK10...S	
	173,-	157,-	169,-	184,-	178,-	188,-	212,-	188,-	204,-	226,-	6
	199,-	181,-	194,-	211,-	204,-	216,-	243,-	216,-	235,-	260,-	6
	RFL MK12...S	RFL PK06...S	RFL PK08...S	RFL PK10...S	RFL SK06...S	RFL SK08...S	RFL SK10...S	RFL UK04...S	RFL UK08...S	RFL UK10...S	
	133,-	121,-	130,-	141,-	137,-	145,-	163,-	145,-	157,-	174,-	6
	153,-	139,-	149,-	162,-	157,-	166,-	187,-	166,-	181,-	200,-	6/8 ¹
	RFY MK12...S	RFY PK06...S	RFY PK08...S	RFY PK10...S	RFY SK06...S	RFY SK08...S	RFY SK10...S	RFY UK04...S	RFY UK08...S	RFY UK10...S	
	153,-	139,-	149,-	162,-	157,-	166,-	187,-	166,-	181,-	200,-	5
	RHL MK12...S ²	RHL PK00...	RHL PK00...	RHL PK00...	RHL SK00...	RHL SK00...	RHL SK00...	RHL UK00...	RHL UK00...	RHL UK00...	
	57,-	64,-	64,-	64,-	72,-	72,-	72,-	76,-	76,-	76,-	5
	FHL MK12...S	FHL PK06...S	FHL PK08...S	FHL PK10...S	FHL SK06...S	FHL SK08...S	FHL SK10...S	FHL UK04...S	FHL UK08...S	FHL UK10...S	
	160,-	145,-	156,-	170,-	164,-	174,-	195,-	174,-	188,-	209,-	6
	184,-	167,-	179,-	195,-	189,-	200,-	225,-	200,-	217,-	240,-	6
	PAL MK12...S	PAL PK06...S	PAL PK08...S	PAL PK10...S	PAL SK06...S	PAL SK08...S	PAL SK10...S	PAL UK04...S	PAL UK08...S	PAL UK10...S	
	173,-	157,-	169,-	184,-	178,-	188,-	212,-	188,-	204,-	226,-	15

Alle Preise sind UVP in Euro ohne MwSt.











¹ Colour by you!-Dekore und Kids Collection haben eine Lieferzeit von 8 AT. DKL und DFD in den Größen MK10, MK12, PK10, SK10, UK10 = 18 AT

² Sichtschutz-Rollos mit Haltekrallen RHL nur verfügbar in den Farben 1028 (Weiß), 1086 (Hellbeige), 4161 (Grau) und 9050 (Dunkelblau) Größe MK12 mit Lieferzeit von 6 AT

Verdunkelungs-Rollos, Verdunkelung Plus, Wabenplissees

Sichtschutz-Rollos, Plissees, Jalousien

Für GGU/GGL, GPU/GPL, GHU/GHL, GTU¹/GTL, GXU/GXL, GEL

	C02	C04	C06	F04	F06	F08	M04 (304)	M06 (306)	M08 (308)
Verdunkelungs-Rollos									
 Manuell	DKL C02...S	DKL C04...S	DKL C06...S	DKL F04...S	DKL F06...S	DKL F08...S	DKL M04...S	DKL M06...S	DKL M08...S
Standard	79,-	90,-	101,-	99,-	110,-	113,-	104,-	113,-	116,-
Premium/CBY/Kids	91,-	104,-	116,-	114,-	126,-	130,-	120,-	130,-	134,-
 Manuell	DKY C02...S	DKY C04...S	DKY C06...S	DKY F04...S	DKY F06...S	DKY F08...S	DKY M04...S	DKY M06...S	DKY M08...S
Nature Collection	91,-	104,-	116,-	114,-	126,-	130,-	120,-	130,-	134,-
Verdunkelungs-Rollos Classic									
 Manuell	DBL C02....	DBL C04....		DBL F04....	DBL F06....		DBL M04...	DBL M06...	DBL M08...
Standard	55,-	63,-		70,-	77,-		73,-	79,-	81,-
Verdunkelung Plus: Verdunkelungs-Rollos & Plissee									
 Manuell	DFD C02...S	DFD C04...S	DFD C06...S	DFD F04...S	DFD F06...S	DFD F08...S	DFD M04...S	DFD M06...S	DFD M08...S
Standard	103,-	118,-	131,-	129,-	142,-	147,-	135,-	147,-	151,-
Premium/CBY/Kids	118,-	135,-	150,-	149,-	164,-	169,-	155,-	169,-	174,-
Wabenplissees									
 Manuell	FHC C02...S	FHC C04...S	FHC C06...S	FHC F04...S	FHC F06...S	FHC F08...S	FHC M04...S	FHC M06...S	FHC M08...S
Standard	103,-	118,-	131,-	129,-	142,-	147,-	135,-	147,-	151,-
Premium	118,-	135,-	150,-	149,-	164,-	169,-	155,-	169,-	174,-
Sichtschutz-Rollos									
 Manuell	RFL C02...S	RFL C04...S	RFL C06...S	RFL F04...S	RFL F06...S	RFL F08...S	RFL M04...S	RFL M06...S	RFL M08...S
Standard	79,-	90,-	101,-	99,-	110,-	113,-	104,-	113,-	116,-
Premium/CBY	91,-	104,-	116,-	114,-	126,-	130,-	120,-	130,-	134,-
 Manuell	RFY C02...S	RFY C04...S	RFY C06...S	RFY F04...S	RFY F06...S	RFY F08...S	RFY M04...S	RFY M06...S	RFY M08...S
Nature Collection	91,-	104,-	116,-	114,-	126,-	130,-	120,-	130,-	134,-
 Manuell³ mit Haltekrallen	RHL CK00..	RHL CK00..	RHL CK00..	RHL FK00..	RHL FK00..	RHL FK00..	RHL MK00..	RHL MK00..	RHL MK00..
Standard	40,-	40,-	40,-	46,-	46,-	46,-	51,-	51,-	51,-
Plissees									
 Manuell	FHL C02...S	FHL C04...S	FHL C06...S	FHL F04...S	FHL F06...S	FHL F08...S	FHL M04...S	FHL M06...S	FHL M08...S
Standard	95,-	108,-	121,-	119,-	132,-	136,-	125,-	136,-	140,-
Premium	109,-	125,-	139,-	137,-	151,-	156,-	143,-	156,-	161,-
Jalousien									
 Manuell	PAL C02...S	PAL C04...S	PAL C06...S	PAL F04...S	PAL F06...S	PAL F08...S	PAL M04...S	PAL M06...S	PAL M08...S
Standard	103,-	118,-	131,-	129,-	142,-	147,-	135,-	147,-	151,-

Bestellhinweise

- Alle Standard-/Premium-Farben ab Seite 98
- Weiße Schienen ohne Aufpreis! Manuelle Sonnenschutzprodukte mit weißen Schienen erhalten den Zusatz WL in der Bestellnummer, z. B.: DKL M06 1100SWL. Lieferzeiten sind identisch der alufarbenen Variante.
Nicht erhältlich mit weißen Schienen: Sichtschutz-Rollos mit Haltekrallen RHL und Verdunkelungs-Rollos Classic DBL
- Verdunkelungs-Rollos Classic DBL verfügbar nur mit alufarbenen Schienen und in den Farben Weiß (4288), Schwarz (4249), Beige (4230) und Grau (4204)
- Wir empfehlen bei der Montage eines innen liegenden Sonnenschutzprodukts immer auch ein außen liegendes Hitzeschutzprodukt, um das Fenster von außen gegen Hitze zu schützen
- Bitte vorab prüfen, ob die bei VELUX Dachfenstern standardmäßig vormontierten Zubehörträger vorhanden sind. Werden neue Träger benötigt, bestellen Sie bei Bedarf jeweils 1 Set ZOZ 230



C02-U10
2000-2013



M10 (310)	P06 (406)	P08 (408)	P10 (410)	S06 (606)	S08 (608)	S10 (610)	U04 (804)	U08 (808)	U10 (810)	⌚ AT
DKL M10...S	DKL P06...S	DKL P08...S	DKL P10...S	DKL S06...S	DKL S08...S	DKL S10...S	DKL U04...S	DKL U08...S	DKL U10...S	
123,-	121,-	130,-	141,-	137,-	145,-	163,-	145,-	157,-	174,-	5
142,-	139,-	149,-	162,-	157,-	166,-	187,-	166,-	181,-	200,-	6/8 ²
DKY M10...S	DKY P06...S	DKY P08...S	DKY P10...S	DKY S06...S	DKY S08...S	DKY S10...S	DKY U04...S	DKY U08...S	DKY U10...S	
142,-	139,-	149,-	162,-	157,-	166,-	187,-	166,-	181,-	200,-	5
DBL M10...S	DBL P06...S	DBL P08...S		DBL S06...S	DBL S08...S		DBL U04...S	DBL U08...S		
86,-	85,-	91,-		96,-	101,-		101,-	110,-		5
DFD M10...S	DFD P06...S	DFD P08...S	DFD P10...S	DFD S06...S	DFD S08...S	DFD S10...S	DFD U04...S	DFD U08...S	DFD U10...S	
160,-	157,-	169,-	184,-	178,-	188,-	212,-	188,-	204,-	226,-	6
184,-	181,-	194,-	211,-	204,-	216,-	243,-	216,-	235,-	260,-	6/8 ²
FHC M10...S	FHC P06...S	FHC P08...S	FHC P10...S	FHC S06...S	FHC S08...S	FHC S10...S	FHC U04...S	FHC U08...S	FHC U10...S	
160,-	157,-	169,-	184,-	178,-	188,-	212,-	188,-	204,-	226,-	6
184,-	181,-	194,-	211,-	204,-	216,-	243,-	216,-	235,-	260,-	6
RFL M10...S	RFL P06...S	RFL P08...S	RFL P10...S	RFL S06...S	RFL S08...S	RFL S10...S	RFL U04...S	RFL U08...S	RFL U10...S	
123,-	121,-	130,-	141,-	137,-	145,-	163,-	145,-	157,-	174,-	6
142,-	139,-	149,-	162,-	157,-	166,-	187,-	166,-	181,-	200,-	6/8 ²
RFY M10...S	RFY P06...S	RFY P08...S	RFY P10...S	RFY S06...S	RFY S08...S	RFY S10...S	RFY U04...S	RFY U08...S	RFY U10...S	
142,-	139,-	149,-	162,-	157,-	166,-	187,-	166,-	181,-	200,-	5
RHL MK00...S	RHL PK00...S	RHL PK00...S	RHL PK00...S	RHL SK00...S	RHL SK00...S	RHL SK00...S	RHL UK00...S	RHL UK00...S	RHL UK00...S	
51,-	64,-	64,-	64,-	72,-	72,-	72,-	76,-	76,-	76,-	6
FHL M10...S	FHL P06...S	FHL P08...S	FHL P10...S	FHL S06...S	FHL S08...S	FHL S10...S	FHL U04...S	FHL U08...S	FHL U10...S	
148,-	145,-	156,-	170,-	164,-	174,-	195,-	174,-	188,-	209,-	6
170,-	167,-	179,-	195,-	189,-	200,-	225,-	200,-	217,-	240,-	6
PAL M10...S	PAL P06...S	PAL P08...S	PAL P10...S	PAL S06...S	PAL S08...S	PAL S10...S	PAL U04...S	PAL U08...S	PAL U10...S	
160,-	157,-	169,-	184,-	178,-	188,-	212,-	188,-	204,-	226,-	15

Alle Preise sind UVP in Euro ohne MwSt.

¹ Kombinationen mit Fenstern GTU nur möglich ab Produktionscode AR10 (Oktober 2005)

² Alle Colour by you!-Dekore und Kids Collection haben eine Lieferzeit von 8 AT

³ Sichtschutz-Rollos RHL mit Haltekrallen nur verfügbar in den Farben 1028 (Weiß), 1086 (Hellbeige), 4161 (Grau) und 9050 (Dunkelblau)

Verdunkelungs-Rollos, Sichtschutz-Rollos, Jalousien

Für GGU/GGL, GPU/GPL, GHU/GHL, GTL, GXU/GXL, GEL

		102	104	204	206	304	306	308	310	406				
Kunststofffenster	Verdunkelungs-Rollos für GGU, GPU, GHU, GXU													
	☞	Manuell		DKU 104...		DKU 206...		DKU 304...		DKU 306...		DKU 308...		DKU 406...
		Standard		90,-		110,-		104,-		113,-		116,-		121,-
	Sichtschutz-Rollos für GGU, GPU, GHU, GXU													
	☞	Manuell mit Haltekralen		RHU 100...		RHU 200...		RHU 300...		RHU 300...		RHU 300...		RHU 400...
		Standard		56,-		63,-		67,-		67,-		67,-		81,-
	Jalousien für GGU, GPU, GHU, GXU													
	☞	Manuell		PAU 104...		PAU 206...		PAU 304...		PAU 306...		PAU 308...		PAU 406...
		Standard		118,-		142,-		135,-		147,-		151,-		157,-

		102	104	204	206	304	306	308	310	406	
Holzfenster	Verdunkelungs-Rollos für GGL, GPL, GHL, GTL, GXL, GEL										
	☞	Manuell	DKL 102...S	DKL 104...S	DKL 204...S	DKL 206...S	DKL M04...S	DKL M06...S	DKL M08...S	DKL M10...S	DKL P06...S
		Standard	79,-	90,-	99,-	110,-	104,-	113,-	116,-	123,-	121,-
	Verdunkelungs-Rollos Classic für GGL, GPL, GHL, GXL, GEL										
	☞	Manuell					DBL M04...	DBL M06...	DBL M08...	DBL M10...	DBL P06...
		Standard					73,-	79,-	81,-	86,-	85,-
	Sichtschutz-Rollos für GGL, GPL, GHL, GTL, GXL, GEL										
	☞	Manuell	RFL 102...S	RFL 104...S	RFL 204...S	RFL 206...S	RFL M04...S	RFL M06...S	RFL M08...S	RFL M10...S	RFL P06...S
		Standard	79,-	90,-	99,-	110,-	104,-	113,-	116,-	123,-	121,-
		Manuell mit Haltekralen	RHL 100...	RHL 100...	RHL 200...	RHL 200...	RHL MK00...	RHL MK00...	RHL MK00...	RHL MK00...	RHL PK00...
	Standard	56,-	56,-	63,-	63,-	51,-	51,-	51,-	51,-	64,-	

Bestellhinweise

- Alle Standard-Farben ab Seite 98
- Verdunkelungs- und Sichtschutz-Rollos DKL, RFL und RHL in den Größen 102-206/100-200 jeweils nur in den 4 Standardfarben erhältlich. DKU nur erhältlich in 1025 (Weiß), 1085 (Hellbeige) und 1100 (Dunkelblau). RHU ebenfalls nur erhältlich in den 4 Standardfarben. PAU nur erhältlich in 7001 (Weiß)
- Weiße Schienen ohne Aufpreis! Manuelle Sonnenschutzprodukte mit weißen Schienen erhalten den Zusatz WL in der Bestellnummer z.B. DKL M06 1100SWL. Lieferzeiten identisch der alufarbenen Variante.
Nicht mit weißen Schienen erhältlich sind die Größen 102-206, sowie die Produkte DKU, DBL, RHU, RHL und PAU
- Wir empfehlen bei der Montage eines innen liegenden Sonnenschutzprodukts immer auch ein außen liegendes Hitzeschutzprodukt, um das Fenster von außen gegen Hitze zu schützen
- Bei nicht bereits am Fenster vorhandenen Zubehörträgern, diese für Holzfenster separat als ZOZ 230 bestellen. DKU, RHU und PAU liegen spezielle Zubehörträger dem Lieferumfang bei
- Holzfenster in den Fenstergrößen 304 - 810 auch kombinierbar mit Sonnenschutzprodukten von Seite 66 - 67 (z. B. Fenstergröße 304 = Rollogröße M04, Fenstergröße 810 = Rollogröße U10)



102-810
1991-2000



408	410	606	608					⌚ AT
DKU 408...		DKU 606...	DKU 608...					
130,-		137,-	145,-					6
RHU 400...		RHU 600...	RHU 600...					
81,-		89,-	89,-					6
PAU 408...		PAU 606...	PAU 608...					
169,-		178,-	188,-					15









408	410	606	608	610	808	810			⌚ AT
DKL P08...S	DKL P10...S	DKL S06...S	DKL S08...S	DKL S10...S	DKL U08...S	DKL U10...S			
130,-	141,-	137,-	145,-	163,-	157,-	174,-			5
DBL P08...		DBL S06...	DBL S08...		DBL U08...				
91,-		96,-	101,-		110,-				5
RFL P08...S	RFL P10...S	RFL S06...S	RFL S08...S	RFL S10...S	RFL U08...S	RFL U10...S			
130,-	141,-	137,-	145,-	163,-	157,-	174,-			6
RHL PK00...	RHL PK00...	RHL SK00...	RHL SK00...	RHL SK00...	RHL UK00...	RHL UK00...			
64,-	64,-	72,-	72,-	72,-	76,-	76,-			6

Alle Preise sind UVP in Euro ohne MwSt.

Verdunkelungs-Rollos, Verdunkelung Plus, Wabenplissees

Sichtschutz-Rollos, Plissees, Jalousien

Für GDL DACHBALKON

GDL DACHBALKON	Obenelemente				Untenelemente				⌚ AT
	MK19	PK19	P19 419	SK19	MK19	PK19	P19 419	SK19	
Verdunkelungs-Rollos									
 Manuell	DKL MK10...S	DKL PK10...S	DKL P10...S	DKL SK10...S	DKL M04...S	DKL P04...S	DKL P04...S	DKL S04...S	
Standard	123,-	141,-	141,-	163,-	104,-	121,-	121,-	137,-	5
Premium/CBY/Kids	142,-	162,-	162,-	187,-	120,-	139,-	139,-	157,-	6/8 ¹
 Manuell	DKY MK10...S	DKY PK10...S	DKY P10...S	DKY SK10...S	DKY M04...S	DKY P04...S	DKY P04...S	DKY S04...S	
Nature Collection	142,-	162,-	162,-	187,-	120,-	139,-	139,-	157,-	6
Verdunkelung Plus: Verdunkelungs-Rollos & Plissee									
 Manuell	DFD MK10...S	DFD PK10...S	DFD P10...S	DFD SK10...S	DFD M04...S	DFD P04...S	DFD P04...S	DFD S04...S	
Standard	160,-	184,-	184,-	212,-	135,-	157,-	157,-	178,-	6
Premium/CBY/Kids	184,-	211,-	211,-	243,-	155,-	181,-	181,-	204,-	6/8 ¹
Wabenplissees									
 Manuell	FHC MK10...S	FHC PK10...S	FHC P10...S	FHC SK10...S	FHC M04...S	FHC P04...S	FHC P04...S	FHC S04...S	
Standard	160,-	184,-	184,-	212,-	135,-	157,-	157,-	178,-	6
Premium	184,-	211,-	211,-	243,-	155,-	181,-	181,-	204,-	6
Sichtschutz-Rollos									
 Manuell	RFL MK10...S	RFL PK10...S	RFL P10...S	RFL SK10...S	RFL M04...S	RFL P04...S	RFL P04...S	RFL S04...S	
Standard	123,-	141,-	141,-	163,-	104,-	121,-	121,-	137,-	6
Premium/CBY	142,-	162,-	162,-	187,-	120,-	139,-	139,-	157,-	6/8 ¹
 Manuell	RFY MK10...S	RFY PK10...S	RFY P10...S	RFY SK10...S	RFY MK04...S	RFY PK04...S	RFY PK04...S	RFY S04...S	
Nature Collection	142,-	162,-	162,-	187,-	120,-	139,-	139,-	157,-	
 Manuell² mit Haltekrallen	RHL MK00...	RHL PK00...	RHL PK00...	RHL SK00...	RHL MK00...	RHL PK00...	RHL PK00...	RHL SK00...	
Standard	51,-	64,-	64,-	72,-	51,-	64,-	64,-	72,-	6
Plissees									
 Manuell	FHL MK10...S	FHL PK10...S	FHL P10...S	FHL SK10...S	FHL M04...S	FHL P04...S	FHL P04...S	FHL S04...S	
Standard	148,-	170,-	170,-	195,-	125,-	145,-	145,-	164,-	6
Premium	170,-	195,-	195,-	225,-	143,-	167,-	167,-	189,-	6
Jalousien									
 Manuell	PAL MK10...S	PAL PK10...S	PAL P10...S	PAL SK10...S	PAL M04...S	PAL P04...S	PAL P04...S	PAL S04...S	
Standard	160,-	184,-	184,-	212,-	135,-	157,-	157,-	178,-	15

Bestellhinweise

- Alle Standard-/Premium-Farben ab Seite 98
- Weiße Schienen ohne Aufpreis! Manuelle Sonnenschutzprodukte mit weißen Schienen erhalten den Zusatz WL in der Bestellnummer, z. B.: DKL M31 1100SWL. Lieferzeiten sind identisch der alufarbenen Variante, falls nicht anders angegeben. Weiße Schienen nicht verfügbar für DKU, RHU und RHL
- Sonnenschutz für Dachterrassenelement GEL M08 finden Sie auf der Preisseite „Manuell C02 – U10“
- Wir empfehlen bei der Montage eines innen liegenden Sonnenschutzprodukts immer auch ein außen liegendes Hitzeschutzprodukt, um das Fenster von außen gegen Hitze zu schützen
- Bitte vorab prüfen, ob die bei VELUX Dachfenstern standardmäßig vormontierten Zubehörträger vorhanden sind. Werden neue Träger benötigt, bestellen Sie bei Bedarf jeweils 1 Set ZOZ 230

¹ Alle Colour by you!-Dekore und Kids Collection haben eine Lieferzeit von 8 AT

² Sichtschutz-Rollos RHL und RHU nur in den Farben 1028 (Weiß), 1086 (Hellbeige), 4161 (Grau) und 9050 (Dunkelblau) verfügbar

³ Die Varianten mit weißen Schienen „WL“ haben eine Lieferzeit von 6 AT

⁴ Verdunkelungs-Rollos DKU nur in den Farben 1025 (Weiß), 1085 (Hellbeige) und 1100 (Dunkelblau) verfügbar

⁵ Preise und Artikelnummern für Kunststofffenster GIU in den Größen 334, 434 und 634 entnehmen Sie bitte der entsprechenden Preistabelle darüber



GDL
DACHBALKON
 MK19-SK19/
 P19/419

Untenelemente
 FK34-UK38/
 M31-S38/
 331-638



Für Untenelemente VIU/VFE, VFA/VFB, VEA/B/C (DACHTERRASSE), GIU/GIL

VIU/VFE	MK31 M31 331	PK31 P31 431	SK31 S31 631	UK31 U31 831	⌚ AT
Verdunkelungs-Rollos für Kunststoff- und Holzfenster					
	Manuell	DKL M31...S	DKL P31...S	DKL S31...S	DKL U31...S
	Standard	104,-	121,-	137,-	145,- 5/6 ³
	Premium/CBY/Kids	120,-	139,-	157,-	166,- 6/8 ¹

Preisgleich verfügbar für Sichtschutz-Rollos RFL.
 Preise für Wabenplissee FHC, Plissee FHL und Jalousie PAL auf Anfrage.

GIU	334	434	634	⌚ AT	
Verdunkelungs-Rollos für Kunststofffenster					
	Manuell⁴	DKU 304...	DKU 404...	DKU 604...	
	Standard	104,-	121,-	137,-	6
Sichtschutz-Rollos für Kunststofffenster					
	Manuell² mit Haltekralen	RHU 300...	RHU 400...	RHU 600...	
	Standard	67,-	81,-	89,-	6

VIU/VFE, GIU/GIL, VFA/B, VEA/B/C	FK34	MK34 MK35 M34 334 ⁵ 335	PK34 PK35 P34 434 ⁵	SK34 SK35 S34 634 ⁵	UK34 UK35 U34 834	⌚ AT
Verdunkelungs-Rollos für Kunststoff- und Holzfenster						
	Manuell	DKL F04...S	DKL M04...S	DKL P04...S	DKL S04...S	DKL U04...S
	Standard	99,-	104,-	121,-	137,-	145,- 5
	Premium/CBY/Kids	114,-	120,-	139,-	157,-	166,- 6/8 ¹
Wabenplissees für Kunststoff- und Holzfenster						
	Manuell	FHC F04...S	FHC M04...S	FHC P04...S	FHC S04...S	FHC U04...S
	Standard	129,-	135,-	157,-	178,-	188,- 5
	Premium	149,-	155,-	181,-	204,-	216,- 6
Sichtschutz-Rollos für Kunststoff- und Holzfenster						
	Manuell² mit Haltekralen	RHL FK00...	RHL MK00...	RHL PK00...	RHL SK00...	RHL UK00...
	Standard	46,-	51,-	64,-	72,-	76,- 6

Verfügbar auch als DKY/RFY (preisgleich DKL Trend/CBY/Kids) und als RFL (preisgleich DKL), sowie PAL und DFD (preisgleich FHC).
 Preise für FHL in den Größen F04, M04, P04, S04, U04 sowie M08, P08, S08 und U08 siehe vorherige Preisseiten.

VIU/VFE, VFA/B, VEA/B/C	MK36 M35 M36 336	PK36 P36 436	SK36 S36 636	UK36	⌚ AT
Verdunkelungs-Rollos für Kunststoff- und Holzfenster					
	Manuell	DKL M06...S	DKL P06...S	DKL S06...S	
	Standard	113,-	121,-	137,-	5
	Premium/CBY/Kids	130,-	139,-	157,-	6/8 ¹
Wabenplissees für Kunststoff- und Holzfenster					
	Manuell	FHC M06...S	FHC P06...S	FHC S06...S	
	Standard	147,-	157,-	178,-	5
	Premium	169,-	181,-	204,-	6
Sichtschutz-Rollos für Kunststoff- und Holzfenster					
	Manuell² mit Haltekralen	RHL MK00...	RHL PK00...	RHL SK00...	RHL UK00...
	Standard	51,-	64,-	72,-	76,- 6







Verfügbar auch als DKY/RFY (preisgleich DKL Trend/CBY/Kids) und als RFL (preisgleich DKL), sowie PAL und DFD (preisgleich FHC).
 Preise für FHL in den Größen M06, P06 und S06 siehe vorherige Preisseiten.

VIU/VFE, VFA/B	MK38 M38 M08 308 338	PK38 P38 438	SK38 S38 638	UK38	⌚ AT
Verdunkelungs-Rollos für Kunststoff- und Holzfenster					
	Manuell	DKL M08...S	DKL P08...S	DKL S08...S	DKL U08...S
	Standard	116,-	130,-	145,-	157,- 5
	Premium/CBY/Kids	134,-	149,-	166,-	181,- 6/8 ¹
Wabenplissees für Kunststoff- und Holzfenster					
	Manuell	FHC M08...S	FHC P08...S	FHC S08...S	FHC U08...S
	Standard	151,-	169,-	188,-	204,- 5
	Premium	174,-	194,-	216,-	235,- 6
Sichtschutz-Rollos für Kunststoff- und Holzfenster					
	Manuell² mit Haltekralen	RHL MK00...	RHL PK00...	RHL SK00...	RHL UK00...
	Standard	51,-	64,-	72,-	76,- 6



Alle Preise sind UVP in Euro ohne MwSt.

Verdunkelungs-Rollos, Wabenplissees Sichtschutz-Rollos, Plissees, Jalousien

Für VU/VL, VKU

	Y21	Y23	Y33	Y35	Y43	Y45	Y47	Y65
Verdunkelungs-Rollos für VU/VL, VKU – ab Mitte 2001								
 Manuell	DKL Y21...S	DKL Y23...S	DKL Y33...S	DKL Y35...S	DKL Y43...S	DKL Y45...S	DKL Y47...S	DKL Y65...S
Standard	79,-	90,-	99,-	110,-	104,-	113,-	116,-	121,-
Premium	91,-	104,-	114,-	126,-	120,-	130,-	134,-	139,-
Wabenplissees für VU/VL, VKU – ab Mitte 2001								
 Manuell	FHC Y21...S	FHC Y23...S	FHC Y33...S	FHC Y35...S	FHC Y43...S	FHC Y45...S	FHC Y47...S	FHC Y65...S
Standard	103,-	118,-	129,-	142,-	135,-	147,-	151,-	157,-
Premium	118,-	135,-	149,-	164,-	155,-	169,-	174,-	181,-
Sichtschutz-Rollos für VU/VL, VKU – ab Mitte 2001								
 Manuell	RFL Y21...S	RFL Y23...S	RFL Y33...S	RFL Y35...S	RFL Y43...S	RFL Y45...S	RFL Y47...S	RFL Y65...S
Standard	79,-	90,-	99,-	110,-	104,-	113,-	116,-	121,-
Premium	91,-	104,-	114,-	126,-	120,-	130,-	134,-	139,-
 Manuell¹ mit Haltekralen	RHL CK00...	RHL CK00...	RHL Y30...	RHL Y30...	RHL Y40...	RHL Y40...	RHL Y40...	RHL Y60...
Standard	40,-	40,-	63,-	63,-	67,-	67,-	67,-	81,-
Plissees für VU/VL, VKU – ab Mitte 2001								
 Manuell	FHL Y21...S	FHL Y23...S	FHL Y33...S	FHL Y35...S	FHL Y43...S	FHL Y45...S	FHL Y47...S	FHL Y65...S
Standard	95,-	108,-	119,-	132,-	125,-	136,-	140,-	145,-
Premium	109,-	125,-	137,-	151,-	143,-	156,-	161,-	167,-
Jalousien für VU/VL, VKU – ab Mitte 2001								
 Manuell	PAL Y21...S	PAL Y23...S	PAL Y33...S	PAL Y35...S	PAL Y43...S	PAL Y45...S	PAL Y47...S	PAL Y65...S
Standard	103,-	118,-	129,-	142,-	135,-	147,-	151,-	157,-

Für VL², VE, VF, VG, VK, VL/VK, VS, VT, VX

	021	023	033	035	043	045	047	048	065
Verdunkelungs-Rollos für VL², VF, VT ab April 1983 (Produktionscode F04) – 2001									
 Manuell³	DG 021...S ⁴	DG 023...S	DG 033...S	DG 035...S	DG 043...S	DG 045...S	DG 047...S	DG 047...S	DG 065...S
Standard	79,-	90,-	99,-	110,-	104,-	113,-	116,-	116,-	121,-
Verdunkelungs-Rollos für VE, VK, VS ab März 1984 (Produktionscode G03) – 2001									
 Manuell³	DJ 021...S	DJ 023...S	DJ 033...S	DJ 035...S	DJ 043...S	DJ 045...S	DJ 047...S		DJ 065...S
Standard	79,-	90,-	99,-	110,-	104,-	113,-	116,-		121,-
Sichtschutz-Rollos für VL², VF, VT ab April 1983 (Produktionscode F04) – 2001 und VE, VK, VS ab März 1984 (Produktionscode G03) – 2001⁶									
 Manuell^{5,6} mit Haltekralen	RG 023... ⁵	RG 023...	RG 035...	RG 035...	RG 047...	RG 047...	RG 047...	RG 047...	RG 067...
Standard	61,-	61,-	73,-	73,-	78,-	78,-	78,-	78,-	87,-

Bestellhinweise

- Alle Standard-/Premium-Farben ab Seite 98
- Nur mit alufarbenen Schienen erhältlich
- Wir empfehlen bei der Montage eines innen liegenden Sonnenschutzprodukts immer auch ein außen liegendes Hitzeschutzprodukt, um das Fenster von außen gegen Hitze zu schützen
- Bitte vorab prüfen, ob die bei VELUX Dachfenstern standardmäßig vormontierten Zubehörträger vorhanden sind. Werden neue Träger benötigt, bestellen Sie bei Bedarf jeweils 1 Set ZOZ 230



Y21-Y99
Ab 2000
021-109
Bis 1991



	Y67	Y85	Y87	Y89	Y97	Y99	AT
	DKL Y67...S	DKL Y85...S	DKL Y87...S	DKL Y89...S	DKL Y97...S	DKL Y99...S	
	130,-	137,-	145,-	163,-	157,-	174,-	7
	149,-	157,-	166,-	187,-	181,-	200,-	7
	FHC Y67...S	FHC Y85...S	FHC Y87...S	FHC Y89...S	FHC Y97...S	FHC Y99...S	
	169,-	178,-	188,-	212,-	204,-	226,-	7
	194,-	204,-	216,-	243,-	235,-	260,-	7
	RFL Y67...S	RFL Y85...S	RFL Y87...S	RFL Y89...S	RFL Y97...S	RFL Y99...S	
	130,-	137,-	145,-	163,-	157,-	174,-	7
	149,-	157,-	166,-	187,-	181,-	200,-	7
	RHL Y60...	RHL Y80...	RHL Y80...	RHL Y80...	RHL Y90...	RHL Y90...	
	81,-	89,-	89,-	89,-	93,-	93,-	7
	FHL Y67...S	FHL Y85...S	FHL Y87...S	FHL Y89...S	FHL Y97...S	FHL Y99...S	
	156,-	164,-	174,-	195,-	188,-	209,-	7
	179,-	189,-	200,-	225,-	217,-	240,-	7
	PAL Y67...S	PAL Y85...S	PAL Y87...S	PAL Y89...S	PAL Y97...S	PAL Y99...S	
	169,-	178,-	188,-	212,-	204,-	226,-	15

Produktionscodes

Beispiel	O	02
Fertigungsjahr	Fertigungsmonat	
F = 1983	01 =	Januar
G = 1984	02 =	Februar
H = 1985	03 =	März
J = 1986	04 =	April
K = 1987	05 =	Mai
L = 1988	06 =	Juni
M = 1989	07 =	Juli
N = 1990	08 =	August
O = 1991	09 =	September
	10 =	Oktober
	11 =	November
	12 =	Dezember



Produktionscode
z. B. hier 002

Produktionscodes

Beispiel	AM	12
Fertigungsjahr	Fertigungsmonat	
AK = 2001	01 =	Januar
AM = 2002	02 =	Februar
AN = 2003	03 =	März
AP = 2004	04 =	April
AR = 2005	05 =	Mai
AS = 2006	06 =	Juni
AT = 2007	07 =	Juli
AV = 2008	08 =	August
AX = 2009	09 =	September
AZ = 2010	10 =	Oktober
BA = 2011	11 =	November
BB = 2012	12 =	Dezember

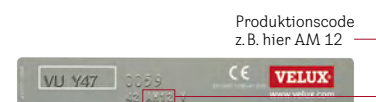

Produktionscode
z. B. hier AM 12









	067	085	087	089	107	109	AT
	DG 067...S	DG 085...S	DG 087...S	DG 089...S	DG 107...S	DG 109...S	
	130,-	137,-	145,-	163,-	157,-	174,-	7
	DJ 067...S	DJ 085...S	DJ 087...S		DJ 107...S		
	130,-	137,-	145,-		157,-		7
	RG 067...	RG 089...	RG 089...	RG 089...	RG 109...	RG 109...	
	87,-	109,-	109,-	109,-	117,-	117,-	7

Alle Preise sind UVP in Euro ohne MwSt.

- ¹ Sichtschutz-Rollos RHL und RG sind verfügbar in den Farben 1028 (Weiß), 1086 (Hellbeige), 4161 (Grau) und 9050 (Dunkelblau)
- ² Nicht für VL-PU Fenster
- ³ Verdunkelungs-Rollos DG/DJ sind erhältlich in den Farben 1025 (Weiß), 1085 (Hellbeige) und 1100 (Dunkelblau), DJ 023, DJ 033 nicht verfügbar in 1025 (weiß), DJ 043 nicht verfügbar in 1025 (weiß) und 1085 (hellbeige)
- ⁴ Nicht erhältlich für VT 021
- ⁵ Für ein VT 021 bitte ein RLT 103 bestellen. Erhältlich in den Farben 1086 (Hellbeige) und 9050 (Dunkelblau) (Preis wie RG 023)
- ⁶ RG nur kompatibel mit Fenstern ab April 1983 (F04)/ab März 1984 (G03). Es liegen keine Zubehörträger für eine Montage auf ältere Dachfenster bei. Sollten die Träger entfernt worden sein, bestellen Sie bitte 843621

Verdunkelungs-Rollos, Wabenplissees Sichtschutz-Rollos, Plissees

Für GGU/GGL, GPU¹/GPL, GTU^{1,2}/GTL¹, GXU¹/GXL¹, GXLA¹/GXLB¹, 3-IN-1

	CK02	CK04	CK06	FK04	FK06	FK08	MK04	MK06	MK08	MK10
Verdunkelungs-Rollos										
 Solar²	DSL CK02...K	DSL CK04...K	DSL CK06...K	DSL FK04...K	DSL FK06...K	DSL FK08...K	DSL MK04...K	DSL MK06...K	DSL MK08...K	DSL MK10...K
Standard	188,-	199,-	210,-	208,-	219,-	222,-	213,-	222,-	225,-	232,-
Premium/CBY	200,-	213,-	225,-	223,-	235,-	239,-	229,-	239,-	243,-	251,-
 Elektro^{1,2}	DML CK02...K	DML CK04...K	DML CK06...K	DML FK04...K	DML FK06...K	DML FK08...K	DML MK04...K	DML MK06...K	DML MK08...K	DML MK10...K
Standard	188,-	199,-	210,-	208,-	219,-	222,-	213,-	222,-	225,-	232,-
Premium/CBY	200,-	213,-	225,-	223,-	235,-	239,-	229,-	239,-	243,-	251,-
Wabenplissees										
 Solar²	FSC CK02...K	FSC CK04...K	FSC CK06...K	FSC FK04...K	FSC FK06...K	FSC FK08...K	FSC MK04...K	FSC MK06...K	FSC MK08...K	FSC MK10...K
Standard	212,-	227,-	240,-	238,-	251,-	256,-	244,-	256,-	260,-	269,-
Premium	227,-	244,-	259,-	258,-	273,-	278,-	264,-	278,-	283,-	293,-
 Elektro^{1,2}	FMC CK02...K	FMC CK04...K	FMC CK06...K	FMC FK04...K	FMC FK06...K	FMC FK08...K	FMC MK04...K	FMC MK06...K	FMC MK08...K	FMC MK10...K
Standard	212,-	227,-	240,-	238,-	251,-	256,-	244,-	256,-	260,-	269,-
Premium	227,-	244,-	259,-	258,-	273,-	278,-	264,-	278,-	283,-	293,-
Sichtschutz-Rollos										
 Solar²	RSL CK02...K	RSL CK04...K	RSL CK06...K	RSL FK04...K	RSL FK06...K	RSL FK08...K	RSL MK04...K	RSL MK06...K	RSL MK08...K	RSL MK10...K
Standard	188,-	199,-	210,-	208,-	219,-	222,-	213,-	222,-	225,-	232,-
Premium/CBY	200,-	213,-	225,-	223,-	235,-	239,-	229,-	239,-	243,-	251,-
 Elektro^{1,2}	RML CK02...K	RML CK04...K	RML CK06...K	RML FK04...K	RML FK06...K	RML FK08...K	RML MK04...K	RML MK06...K	RML MK08...K	RML MK10...K
Standard	188,-	199,-	210,-	208,-	219,-	222,-	213,-	222,-	225,-	232,-
Premium/CBY	200,-	213,-	225,-	223,-	235,-	239,-	229,-	239,-	243,-	251,-
Plissees										
 Solar²	FSL CK02...K	FSL CK04...K	FSL CK06...K	FSL FK04...K	FSL FK06...K	FSL FK08...K	FSL MK04...K	FSL MK06...K	FSL MK08...K	FSL MK10...K
Standard	204,-	217,-	230,-	228,-	241,-	245,-	234,-	245,-	249,-	257,-
Premium	218,-	234,-	248,-	246,-	260,-	265,-	252,-	265,-	270,-	279,-
 Elektro^{1,2}	FML CK02...K	FML CK04...K	FML CK06...K	FML FK04...K	FML FK06...K	FML FK08...K	FML MK04...K	FML MK06...K	FML MK08...K	FML MK10...K
Standard	204,-	217,-	230,-	228,-	241,-	245,-	234,-	245,-	249,-	257,-
Premium	218,-	234,-	248,-	246,-	260,-	265,-	252,-	265,-	270,-	279,-

Bestellhinweise

- Alle Standard-/Premium-Farben ab Seite 98
- Weiße Schienen ohne Aufpreis! Automatische Sonnenschutzprodukte mit weißen Schienen erhalten den Zusatz WL in der Bestellnummer, z. B.: DSL MK06 1100KWL
Lieferzeiten sind identisch der alufarbenen Variante
- VELUX Elektro- und Solar-Sonnenschutz wird inklusive vorprogrammiertem Funk-Wandschalter ausgeliefert
- VELUX Elektro-Sonnenschutz benötigt eine VELUX Steuereinheit oder den Anschluss an ein VELUX Elektrofenster. Bei Montage auf ein manuelles Fenster ist zusätzlich ZOZ 241 erforderlich
- Wir empfehlen bei der Montage eines innen liegenden Sonnenschutzprodukts immer auch ein außen liegendes Hitzeschutzprodukt, um das Fenster von außen gegen Hitze zu schützen
- Bitte vorab prüfen, ob die bei VELUX Dachfenstern standardmäßig vormontierten Zubehörträger vorhanden sind. Werden neue Träger benötigt, bestellen Sie bei Bedarf jeweils 1 Set ZOZ 230

Für Elektro-Sonnenschutz

Steuereinheit KUX 110	5 AT	126,-
Montageset für neue Fenstergeneration ZOZ 241	6 AT	22,-

Neue
Version
Solar-/Elektro-
Rollos



CK02-UK10
Ab 2013

MK12	PK06	PK08	PK10	SK06	SK08	SK10	UK04	UK08	UK10	AT
DSL MK12...K	DSL PK06...K	DSL PK08...K	DSL PK10...K	DSL SK06...K	DSL SK08...K	DSL SK10...K	DSL UK04...K	DSL UK08...K	DSL UK10...K	
242,-	230,-	239,-	250,-	246,-	254,-	272,-	254,-	266,-	283,-	6
262,-	248,-	258,-	271,-	266,-	275,-	296,-	275,-	290,-	309,-	6/8 ³
DML MK12...K	DML PK06...K	DML PK08...K	DML PK10...K	DML SK06...K	DML SK08...K	DML SK10...K	DML UK04...K	DML UK08...K	DML UK10...K	
242,-	230,-	239,-	250,-	246,-	254,-	272,-	254,-	266,-	283,-	6
262,-	248,-	258,-	271,-	266,-	275,-	296,-	275,-	290,-	309,-	6/8 ³
FSC MK12...K	FSC PK06...K	FSC PK08...K	FSC PK10...K	FSC SK06...K	FSC SK08...K	FSC SK10...K	FSC UK04...K	FSC UK08...K	FSC UK10...K	
282,-	266,-	278,-	293,-	287,-	297,-	321,-	297,-	313,-	335,-	6
308,-	290,-	303,-	320,-	313,-	325,-	352,-	325,-	344,-	369,-	6
FMC MK12...K	FMC PK06...K	FMC PK08...K	FMC PK10...K	FMC SK06...K	FMC SK08...K	FMC SK10...K	FMC UK04...K	FMC UK08...K	FMC UK10...K	
282,-	266,-	278,-	293,-	287,-	297,-	321,-	297,-	313,-	335,-	6
308,-	290,-	303,-	320,-	313,-	325,-	352,-	325,-	344,-	369,-	6
RSL MK12...K	RSL PK06...K	RSL PK08...K	RSL PK10...K	RSL SK06...K	RSL SK08...K	RSL SK10...K	RSL UK04...K	RSL UK08...K	RSL UK10...K	
242,-	230,-	239,-	250,-	246,-	254,-	272,-	254,-	266,-	283,-	6
262,-	248,-	258,-	271,-	266,-	275,-	296,-	275,-	290,-	309,-	6/8 ³
RML MK12...K	RML PK06...K	RML PK08...K	RML PK10...K	RML SK06...K	RML SK08...K	RML SK10...K	RML UK04...K	RML UK08...K	RML UK10...K	
242,-	230,-	239,-	250,-	246,-	254,-	272,-	254,-	266,-	283,-	6
262,-	248,-	258,-	271,-	266,-	275,-	296,-	275,-	290,-	309,-	6/8 ³
FSL MK12...K	FSL PK06...K	FSL PK08...K	FSL PK10...K	FSL SK06...K	FSL SK08...K	FSL SK10...K	FSL UK04...K	FSL UK08...K	FSL UK10...K	
269,-	254,-	265,-	279,-	273,-	283,-	304,-	283,-	297,-	318,-	6
293,-	276,-	288,-	304,-	298,-	309,-	334,-	309,-	326,-	349,-	6
FML MK12...K	FML PK06...K	FML PK08...K	FML PK10...K	FML SK06...K	FML SK08...K	FML SK10...K	FML UK04...K	FML UK08...K	FML UK10...K	
269,-	254,-	265,-	279,-	273,-	283,-	304,-	283,-	297,-	318,-	6
293,-	276,-	288,-	304,-	298,-	309,-	334,-	309,-	326,-	349,-	6

Alle Preise sind UVP in Euro ohne MwSt.

¹ Elektro-Sonnenschutz (DML, FMC, RML, FML) nicht kombinierbar mit Elektrofenster GPU, GTU/GTL, GXU/GXL, GXLA/GXLB sowie Lichtlösung 3-IN-1









² GTU SK10 nur mit manuellem Sonnenschutz kombinierbar

³ Alle Colour by you!-Dekore haben eine Lieferzeit von 8 AT

Verdunkelungs-Rollos, Wabenplissees

Sichtschutz-Rollos, Plissees

Für GGU/GGL, GPU/GPL, GHU/GHL, GTU¹/GTL¹, GXU¹/GXL¹, GEL

	C02	C04	C06	F04	F06	F08	M04	M06	M08
Verdunkelungs-Rollos									
 Solar	DSL C02...K	DSL C04...K	DSL C06...K	DSL F04...K	DSL F06...K	DSL F08...K	DSL M04...K	DSL M06...K	DSL M08...K
Standard	188,-	199,-	210,-	208,-	219,-	222,-	213,-	222,-	225,-
Premium/CBY	200,-	213,-	225,-	223,-	235,-	239,-	229,-	239,-	243,-
 Elektro¹	DML C02...K	DML C04...K	DML C06...K	DML F04...K	DML F06...K	DML F08...K	DML M04...K	DML M06...K	DML M08...K
Standard	188,-	199,-	210,-	208,-	219,-	222,-	213,-	222,-	225,-
Premium/CBY	200,-	213,-	225,-	223,-	235,-	239,-	229,-	239,-	243,-
Wabenplissees									
 Solar	FSC C02...K	FSC C04...K	FSC C06...K	FSC F04...K	FSC F06...K	FSC F08...K	FSC M04...K	FSC M06...K	FSC M08...K
Standard	212,-	227,-	240,-	238,-	251,-	256,-	244,-	256,-	260,-
Premium	227,-	244,-	259,-	258,-	273,-	278,-	264,-	278,-	283,-
 Elektro¹	FMC C02...K	FMC C04...K	FMC C06...K	FMC F04...K	FMC F06...K	FMC F08...K	FMC M04...K	FMC M06...K	FMC M08...K
Standard	212,-	227,-	240,-	238,-	251,-	256,-	244,-	256,-	260,-
Premium	227,-	244,-	259,-	258,-	273,-	278,-	264,-	278,-	283,-
Sichtschutz-Rollos									
 Solar	RSL C02...K	RSL C04...K	RSL C06...K	RSL F04...K	RSL F06...K	RSL F08...K	RSL M04...K	RSL M06...K	RSL M08...K
Standard	188,-	199,-	210,-	208,-	219,-	222,-	213,-	222,-	225,-
Premium/CBY	200,-	213,-	225,-	223,-	235,-	239,-	229,-	239,-	243,-
 Elektro¹	RML C02...K	RML C04...K	RML C06...K	RML F04...K	RML F06...K	RML F08...K	RML M04...K	RML M06...K	RML M08...K
Standard	188,-	199,-	210,-	208,-	219,-	222,-	213,-	222,-	225,-
Premium/CBY	200,-	213,-	225,-	223,-	235,-	239,-	229,-	239,-	243,-
Plissees									
 Solar	FSL C02...K	FSL C04...K	FSL C06...K	FSL F04...K	FSL F06...K	FSL F08...K	FSL M04...K	FSL M06...K	FSL M08...K
Standard	204,-	217,-	230,-	228,-	241,-	245,-	234,-	245,-	249,-
Premium	218,-	234,-	248,-	246,-	260,-	265,-	252,-	265,-	270,-
 Elektro¹	FML C02...K	FML C04...K	FML C06...K	FML F04...K	FML F06...K	FML F08...K	FML M04...K	FML M06...K	FML M08...K
Standard	204,-	217,-	230,-	228,-	241,-	245,-	234,-	245,-	249,-
Premium	218,-	234,-	248,-	246,-	260,-	265,-	252,-	265,-	270,-

Bestellhinweise

- Alle Standard-/Premium-Farben ab Seite 98
- Weiße Schienen ohne Aufpreis! Automatische Sonnenschutzprodukte mit weißen Schienen erhalten den Zusatz WL in der Bestellnummer, z. B.: DSL M06 1100KWL. Lieferzeiten sind identisch der alufarbenen Variante
- VELUX Elektro- und Solar-Sonnenschutz wird inklusive vorprogrammiertem Funk-Wandschalter ausgeliefert
- VELUX Elektro-Sonnenschutz benötigt eine VELUX Steuereinheit oder den Anschluss an ein VELUX Elektrofenster. Bei Montage auf ein manuelles Fenster ist zusätzlich ZOZ 243 erforderlich
- Wir empfehlen bei der Montage eines innen liegenden Sonnenschutzprodukts immer auch ein außen liegendes Hitzeschutzprodukt, um das Fenster von außen gegen Hitze zu schützen
- Bitte vorab prüfen, ob die bei VELUX Dachfenstern standardmäßig vormontierten Zubehörtäger vorhanden sind. Werden neue Träger benötigt, bestellen Sie bei Bedarf jeweils 1 Set ZOZ 230

Für Elektro-Sonnenschutz

Steuereinheit KUX 110	5 AT	126,-
Montageset für ältere Fenstergeneration ZOZ 243	6 AT	22,-

Neue
Version
Solar-/Elektro-
Rollos



C02-U10
2000-2013

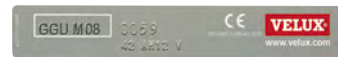

M10	P06	P08	P10	S06	S08	S10	U04	U08	U10	AT
DSL M10...K	DSL P06...K	DSL P08...K	DSL P10...K	DSL S06...K	DSL S08...K	DSL S10...K	DSL U04...K	DSL U08...K	DSL U10...K	
232,-	230,-	239,-	250,-	246,-	254,-	272,-	254,-	266,-	283,-	6
251,-	248,-	258,-	271,-	266,-	275,-	296,-	275,-	290,-	309,-	6/8 ²
DML M10...K	DML P06...K	DML P08...K	DML P10...K	DML S06...K	DML S08...K	DML S10...K	DML U04...K	DML U08...K	DML U10...K	
232,-	230,-	239,-	250,-	246,-	254,-	272,-	254,-	266,-	283,-	6
251,-	248,-	258,-	271,-	266,-	275,-	296,-	275,-	290,-	309,-	6/8 ²
FSC M10...K	FSC P06...K	FSC P08...K	FSC P10...K	FSC S06...K	FSC S08...K	FSC S10...K	FSC U04...K	FSC U08...K	FSC U10...K	
269,-	266,-	278,-	293,-	287,-	297,-	321,-	297,-	313,-	335,-	6
293,-	290,-	303,-	320,-	313,-	325,-	352,-	325,-	344,-	369,-	6
FMC M10...K	FMC P06...K	FMC P08...K	FMC P10...K	FMC S06...K	FMC S08...K	FMC S10...K	FMC U04...K	FMC U08...K	FMC U10...K	
269,-	266,-	278,-	293,-	287,-	297,-	321,-	297,-	313,-	335,-	6
293,-	290,-	303,-	320,-	313,-	325,-	352,-	325,-	344,-	369,-	6
RSL M10...K	RSL P06...K	RSL P08...K	RSL P10...K	RSL S06...K	RSL S08...K	RSL S10...K	RSL U04...K	RSL U08...K	RSL U10...K	
232,-	230,-	239,-	250,-	246,-	254,-	272,-	254,-	266,-	283,-	6
251,-	248,-	258,-	271,-	266,-	275,-	296,-	275,-	290,-	309,-	6/8 ²
RML M10...K	RML P06...K	RML P08...K	RML P10...K	RML S06...K	RML S08...K	RML S10...K	RML U04...K	RML U08...K	RML U10...K	
232,-	230,-	239,-	250,-	246,-	254,-	272,-	254,-	266,-	283,-	6
251,-	248,-	258,-	271,-	266,-	275,-	296,-	275,-	290,-	309,-	6/8 ²
FSL M10...K	FSL P06...K	FSL P08...K	FSL P10...K	FSL S06...K	FSL S08...K	FSL S10...K	FSL U04...K	FSL U08...K	FSL U10...K	
257,-	254,-	265,-	279,-	273,-	283,-	304,-	283,-	297,-	318,-	6
279,-	276,-	288,-	304,-	298,-	309,-	334,-	309,-	326,-	349,-	6
FML M10...K	FML P06...K	FML P08...K	FML P10...K	FML S06...K	FML S08...K	FML S10...K	FML U04...K	FML U08...K	FML U10...K	
257,-	254,-	265,-	279,-	273,-	283,-	304,-	283,-	297,-	318,-	6
279,-	276,-	288,-	304,-	298,-	309,-	334,-	309,-	326,-	349,-	6

Alle Preise sind UVP in Euro ohne MwSt.





¹ Elektro-Sonnenschutz (DML, FMC, RML und FML) nicht kombinierbar mit GTU/GTL sowie GXU/GXL

² Alle Colour by you!-Dekore haben eine Lieferzeit von 8 AT

Verdunkelungs-Rollos, Wabenplissees

Sichtschutz-Rollos, Plissees

Für GDL DACHBALKON

GDL DACHBALKON	Obenelemente				Untenelemente				AT
	MK19	PK19	P19	SK19	MK19	PK19	P19	SK19	
Verdunkelungs-Rollos									
 Solar	DSL MK10...K	DSL PK10...K	DSL P10...K	DSL SK10...K	DSL M04...K	DSL P04...K	DSL P04...K	DSL S04...K	
Standard	232,-	250,-	250,-	272,-	213,-	230,-	230,-	246,-	6
Premium/CBY	251,-	271,-	271,-	296,-	229,-	248,-	248,-	266,-	6/8 ¹
Wabenplissees									
 Solar	FSC MK10...K	FSC PK10...K	FSC P10...K	FSC SK10...K	FSC M04...K	FSC P04...K	FSC P04...K	FSC S04...K	
Standard	269,-	293,-	293,-	321,-	244,-	266,-	266,-	287,-	6
Premium	293,-	320,-	320,-	352,-	264,-	290,-	290,-	313,-	6
Sichtschutz-Rollos									
 Solar	RSL MK10...K	RSL PK10...K	RSL P10...K	RSL SK10...K	RSL M04...K	RSL P04...K	RSL P04...K	RSL S04...K	
Standard	232,-	250,-	250,-	272,-	213,-	230,-	230,-	246,-	6
Premium/CBY	251,-	271,-	271,-	296,-	229,-	248,-	248,-	266,-	6/8 ¹
Plissees									
 Solar	FSL MK10...K	FSL PK10...K	FSL P10...K	FSL SK10...K	FSL M04...K	FSL P04...K	FSL P04...K	FSL S04...K	
Standard	257,-	279,-	279,-	304,-	234,-	254,-	254,-	273,-	6
Premium	279,-	304,-	304,-	334,-	252,-	276,-	276,-	298,-	6

Bestellhinweise

- Alle Standard-/Premium-Farben ab Seite 98
- VELUX Solar-Sonnenschutz wird inklusive vorprogrammiertem Funk-Wandschalter ausgeliefert
- Solar-Sonnenschutz für Obenelement DACHTERRASSE GEL M08 ist auf vorheriger Preisseite zu finden
- Automatische Sonnenschutzprodukte mit weißen Schienen erhalten den Zusatz „WL“ in der Bestellnummer, z. B. RSL M04 4161KWL. Preise und Lieferzeiten sind identisch der alufarbenen Variante
- Wir empfehlen bei der Montage eines innen liegenden Sonnenschutzprodukts immer auch ein außen liegendes Hitzeschutzprodukt, um das Fenster von außen gegen Hitze zu schützen
- Bitte vorab prüfen, ob die bei VELUX Dachfenstern standardmäßig vormontierten Zubehörtäger vorhanden sind. Werden neue Träger benötigt, bestellen Sie bei Bedarf jeweils 1 Set ZOZ 230

Neue
Version
Solar-/Elektro-
Rollo

Für Untenelemente
VIU/VFE, GIU/GIL, VFA/B,
VEA/B/C (DACHTERRASSE)



**GDL
DACHBALKON**
MK19-SK19/
P19
Untenelemente
FK34-UK38/
M34-S38

VIU/VFE,
GIU/GIL,
VFA/B,
VEA/B/C

FK34 MK34 MK35 M34 PK34 PK35 P34 SK34 SK35 S34 UK34 UK35 U34 MK36 M35 M36 PK36 P36 SK36 S36 MK38 M38 PK38 P38 SK38 S38 UK38



Verdunkelungs-Rollos													
Solar	DSL F04...K	DSL M04...K	DSL P04...K	DSL S04...K	DSL U04...K	DSL M06...K	DSL P06...K	DSL S06...K	DSL M08...K	DSL P08...K	DSL S08...K	DSL U08...K	
Standard	208,-	213,-	230,-	246,-	254,-	222,-	230,-	246,-	225,-	239,-	254,-	266,-	6
Premium/CBY	223,-	229,-	248,-	266,-	275,-	239,-	248,-	266,-	243,-	258,-	275,-	290,-	6/8 ¹
Wabenplissees													
Solar	FSC F04...K	FSC M04...K	FSC P04...K	FSC S04...K	FSC U04...K	FSC M06...K	FSC P06...K	FSC S06...K	FSC M08...K	FSC P08...K	FSC S08...K	FSC U08...K	
Standard	238,-	244,-	266,-	287,-	297,-	256,-	266,-	287,-	260,-	278,-	297,-	313,-	6
Premium	258,-	264,-	290,-	313,-	325,-	278,-	290,-	313,-	283,-	303,-	325,-	344,-	6
Sichtschutz-Rollos													
Solar	RSL F04...K	RSL M04...K	RSL P04...K	RSL S04...K	RSL U04...K	RSL M06...K	RSL P06...K	RSL S06...K	RSL M08...K	RSL P08...K	RSL S08...K	RSL U08...K	
Standard	208,-	213,-	230,-	246,-	254,-	222,-	230,-	246,-	225,-	239,-	254,-	266,-	6
Premium/CBY	223,-	229,-	248,-	266,-	275,-	239,-	248,-	266,-	243,-	258,-	275,-	290,-	6/8 ¹
Plissees													
Solar	FSL F04...K	FSL M04...K	FSL P04...K	FSL S04...K	FSL U04...K	FSL M06...K	FSL P06...K	FSL S06...K	FSL M08...K	FSL P08...K	FSL S08...K	FSL U08...K	
Standard	228,-	234,-	254,-	273,-	283,-	245,-	254,-	273,-	249,-	265,-	283,-	297,-	6
Premium	246,-	252,-	276,-	298,-	309,-	265,-	276,-	298,-	270,-	288,-	309,-	326,-	6

Alle Preise sind UVP in Euro ohne MwSt.

¹ Alle Colour by you! Dekore haben eine Lieferzeit von 8 AT

Insektenschutz-Rollos

Für GGU, GPU, GHU, GTU¹, GXU, GGL, GPL, DHL, GTL¹, GXL, VU, VKU, VL, VH, VT, VE, VK, VS, VF



Schlankes Design mit weißen Schienen



Bestellbeispiel

Insektenschutz-Rollos + Größe + Farbcode

ZIL MK10 0000 SWL

Bestellnummer

Zur Bestellung des Insektenschutz-Rollos Größe in den Bestellcode einsetzen.

Hinweise

- Die Größenübersicht ist nur gültig unter Berücksichtigung des VELUX Innenfutters. Ansonsten gelten die angegebenen max. Dachausschnitte

Tipp

- VELUX Insektenschutz-Rollos sind bei Einbau eines förderfähigen VELUX Fensters ebenfalls förderfähig. Weitere Infos auf velux.de/foerderung

Verbindungs-Set

ZOZ 157SWL	5 AT	24,-
------------	------	------



		Max. Dachausschnitt in cm											
		53x160	53x200	64x240	76x200	76x240	92,2x200	92,2x240	112x200	112x240	128,5x160	128,5x240	AT
Insektenschutz-Rollos													
Manuell	ZIL CK02 0000 SWL	ZIL CK06 0000 SWL	ZIL FK08 0000 SWL	ZIL MK06 0000 SWL	ZIL MK10 0000 SWL	ZIL PK06 0000 SWL	ZIL PK10 0000 SWL	ZIL SK06 0000 SWL	ZIL SK10 0000 SWL	ZIL UK04 0000 SWL	ZIL UK10 0000 SWL		
	Standard	145,-	154,-	165,-	171,-	180,-	180,-	192,-	192,-	203,-	192,-	218,-	5

Alle Preise sind UVP in Euro ohne MwSt.

Größen-Planungstabelle

Fenstertyp	Fenstergrößen			max. Breite des Dachausschnitts in cm	max. Höhe des Dachausschnitts in cm	Bestellgröße Insektenschutz
GGU GGL GPU GPL GHU GHL GTU ¹ GTL ¹ GXU GXL GXLA GXLB	CK02	C02, C04	102	53	160	CK02
	CK04/CK06	C06	106	53	200	CK06
	FK04, FK06, FK08	F04, F06, F08	204, 206	64	240	FK08
	MK04, MK06, MK08	M04, M06, M08	304, 306, 308	76	200	MK06
	MK10, MK12	M10	310	76	240	MK10
	PK06	P06	406	92,2	200	PK06
	PK08, PK10	P08, P10	408, 410	92,2	240	PK10
	SK06	S06	606	112	200	SK06
	SK08, SK10	S08, S10	608, 610	112	240	SK10
	UK04			128,5	160	UK04
UK08, UK10	U08, U10	808, 810	128,5	240	UK10	

Fenstertyp	Fenstergrößen			max. Breite des Dachausschnitts in cm	max. Höhe des Dachausschnitts in cm	Bestellgröße Insektenschutz
VU VKU VL VH VT VE VK VS VF		Y21, Y23	021, 023	53	200	CK06
		Y33, Y35	033, 035	64	240	FK08
		Y43 ²	043	76	200	MK06
		Y45, Y47 ²	045, 047	76	240	MK10
		Y65, Y67	065, 067	92,2	240	PK10
		Y85, Y87, Y89	085, 087, 089	112	240	SK10
		Y97, Y99	107, 109	128,5	240	UK10

Hinweise für verschiedene Dachausschnitte

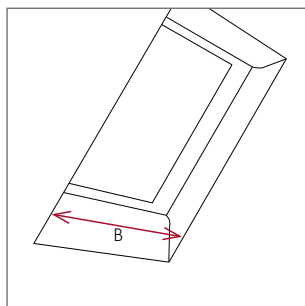

Ausschnitt von vorn

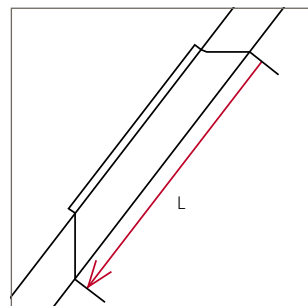

Dach ohne Abseite

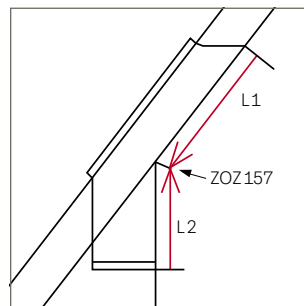

Dach mit Abseite

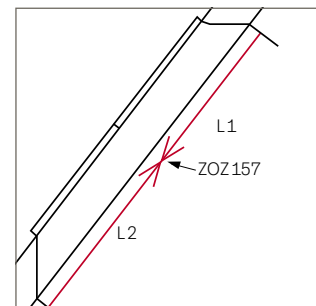

Dachausschnitt (Innenverkleidung) über 240 cm

Das Insektenschutz-Rollos wird auf dem Innenfutter bzw. an der Wand montiert. Somit wird für die Bestimmung der Größe des Insektenschutz-Rollos der Dachausschnitt (B Innenverkleidung) gemessen. Die Breite des Insektenschutz-Rollos ist abhängig von der Fensterbreite.

Das Insektenschutz-Rollos wird auf dem Innenfutter bzw. an der Wand montiert. Somit wird für die Bestimmung der Größe des Insektenschutz-Rollos der Dachausschnitt (L Innenverkleidung) gemessen. Die Länge des Insektenschutz-Rollos kann variabel angepasst werden.

Bei Fenstern mit vertikalen Fensterelementen (Abseite) werden zwei Insektenschutz-Rollos (L1 + L2) benötigt, die mit einem Verbindungs-Set ZOZ 157SWL verbunden werden.

Bei Dachausschnitten (Innenverkleidung) über 240 cm können zwei Insektenschutz-Rollos (L1 + L2) angebracht und mit einem Verbindungs-Set ZOZ 157SWL verbunden werden.

¹ Insektenschutz kann nicht verwendet werden, wenn GTU/GTL als Notausstieg genutzt wird

² Bei Verwendung eines VELUX Innenfutters muss das ZIL für die Größen Y43, Y45 und Y47 im Sondermaß bestellt werden. Weitere Informationen finden Sie auf den Preisseiten „Preise für Sonderanfertigung Sonnenschutz und Rollläden“, ab Seite 92

Zubehör für automatische VELUX Produkte

VELUX App Control



KIG 300 5 AT 102,-

Ermöglicht die Bedienung aller VELUX Solar-/Elektro-Produkte von überall per Smartphone oder per Sprachsteuerung durch Kompatibilität zu dem Sprachassistenten Google Assistant oder Apple HomeKit®.

Lieferumfang: 1 Internet Gateway.

Nachträglich aufrüstbar zu einer VELUX ACTIVE Raumklima-Steuerung (Raumklima-Sensor KLA 300 und Schalter für Abwesenheit KLN 300 separat bestellbar)

VELUX ACTIVE Raumklima-Steuerung



KIX 300 5 AT 205,-

Ermöglicht die Bedienung aller VELUX Solar-/Elektro-Produkte von überall per Smartphone oder per Sprachsteuerung durch Kompatibilität zu dem Sprachassistenten Google Assistant oder Apple HomeKit®. Zusätzlich sorgt die intelligente Sensorsteuerung durch automatisches Schließen und Öffnen der VELUX Solar-/Elektro-Produkte für ein gesundes Innenraumklima (io-homecontrol®).

System enthält: 1 Raumklima-Sensor, 1 Schalter für Abwesenheit und 1 Internet Gateway.

VELUX Touch



KLR 300 5 AT 108,-

Touchscreen-Fernbedienung für alle VELUX Solar-/Elektro-Produkte.

Ermöglicht Produktgruppierung und das automatische Schließen geöffneter Fenster nach voreinstellbaren Zeiten. Funktioniert ohne WLAN.

Empfehlung: 1 VELUX Touch pro Raum

Elektro-Steuereinheit



KUX 110 5 AT 126,-

Zur Ansteuerung eines Dachfensters¹ mit VELUX Fenstermotor KMG 100K/ KMG 100, eines Elektro-Rollladens, einer Elektro-Hitzeschutz-Markise oder eines Elektro-Sonnenschutzproduktes. io-home-control®-kompatibel.

Schalter-Interface



KLF 050 5 AT 50,-

Zum potenzialfreien Ansteuern und direkten Anschluss von unverriegelten Doppeltastern aller gängigen Schalterprogramme oder Schaltaktoren².

Kabellose Ansteuerung per Funk eines io-homecontrol®-Produkts oder einer -Produktgruppe. Standardmontage in Unterputzdose durch Elektriker (230-V-Anschluss).

Programmierbares Interface



KLF 200 5 AT 167,-

Zur Funksteuerung von io-homecontrol®-Produkten durch bauseitige Schalter, Sensoren oder Schaltsysteme (potenzialfreie Ansteuerung).

Zur Ansteuerung von 5 Produkten oder 5 Produktgruppen. Positions- und Signaleinstellungen möglich.

Alternativ auch als Funkverstärker (Repeater) einsetzbar.

Inkl. 5V-Netzteil.

Montageset Leitungsführung für aktuelle Fenstergeneration CK02-UK10



ZOZ 241 6 AT 22,-

Beinhaltet alle erforderlichen Teile wie Kabel, Bohrschablone und Kabelführung für die Montage von Elektro-Sonnenschutz (DML, FML, FMC, RML) auf manuelle VELUX Fenster.

Montageset Leitungsführung für ältere Fenstergeneration C02-U10 und 102-810



ZOZ 243 6 AT 22,-

Beinhaltet alle erforderlichen Teile wie Kabel, Bohrschablone und Kabelführung für die Montage von Elektro-Sonnenschutz (DML, FML, FMC, RML) auf manuelle VELUX Fenster.

Zubehör für manuellen Sonnenschutz

Bedienungsstange

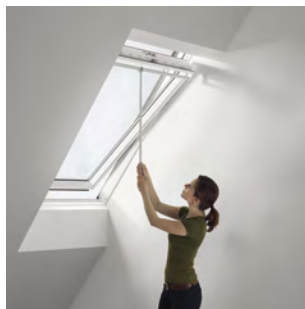

- Bedienungsstange 80 cm für
- GGU, GGL, VU, VL, VG, VX
 - Jalousien ab AP04 (April 2004)
 - Rollos und Plissees

ZCZ 080	5 AT	28,-
---------	------	------

Adapter für Sonnenschutzprodukte



- Zur Betätigung von
- Sichtschutz-Rollos mit Haltekrallen mit Bedienungsstange ZCZ 080 oder ZCT 200

ZOZ 040	5 AT	7,-
---------	------	-----

Bedienungsstange

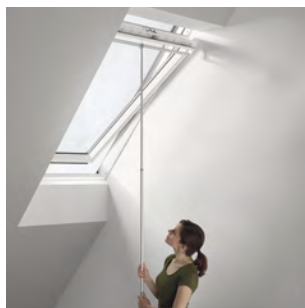

- Teleskop-Bedienungsstange 108 bis 188 cm für
- GGU, GGL, VU, VL, VG, VX
 - Jalousien ab AP04 (April 2004)
 - Rollos und Plissees

ZCT 200	5 AT	40,-
---------	------	------

Adapter für Sonnenschutzprodukte



- Zur Betätigung von
- Insektenschutz-Rollos ab AG05 (Mai 1998)
 - Sonnenschutzprodukten mit Griffleiste ab AV10 (Oktober 2008)
 - Sonnenschutzprodukten im Slimline-Design mit Bedienungsstange ZCZ 080 oder ZCT 200

ZOZ 085	5 AT	7,-
---------	------	-----

Bedienungsstange



- Verlängerung 100 cm für Teleskop-Bedienungsstange ZCT 200.

ZCT 100	5 AT	25,-
---------	------	------

Zubehörträger für Sonnenschutzprodukte



- Zubehörträger für Installation von Sonnenschutz auf VELUX Fenster, passend für Sonnenschutzprodukte ab 2000.

Bitte prüfen Sie vorab, ob die bei VELUX Dachfenstern standardmäßig vormontierten Zubehörträger (noch) vorhanden sind. Werden neue Träger benötigt, bestellen Sie jeweils 1x ZOZ 230 je innen liegendem Sonnenschutzprodukt

ZOZ 230	5 AT	5,-
---------	------	-----

TIPP für noch mehr Komfort

Tipp

Mit innen liegenden VELUX Solar- und Elektro-Rollos genießen Ihre Kunden höchsten Bedienkomfort. Mit ihrem schlanken Design sind sie optimal in VELUX Dachfenster integrierbar und flexibel per VELUX ACTIVE App, Wandtaster oder manuell per Slider bedienbar.

Alle Preise sind unverbindliche Preisempfehlungen in Euro ohne MwSt.

¹ Am Fenstermotor KMG 100K und KMG 100 kann ein Elektro-Röllladen, eine Elektro-Hitzeschutz-Markise sowie ein innen liegendes Elektro-Sonnenschutzprodukt angeschlossen werden

² Bei gemeinsamer Ansteuerung mehrerer io-Produkte ist ein zusätzliches KLF 050 erforderlich



Hitzeschutz-Markise MSU
(für CVU/CFU/CXU)



Insektenschutz ZIU
(für CVU)



Wabenplisse FSK/FMK
(für CVP/CFP/CXP²)



Verdunkelungs-Rollo DSU (für CVU/CFU/CXU)

Hitze-, Sonnen- und Insektenschutz für Flachdach-Fenster

Optimaler Schutz für jeden Wohnraum

Ein optimaler Schutz gegen Hitze hat in vielen Wohnsituationen höchste Priorität, um ein optimales Raumklima zu gewährleisten. In Schlafräumen hingegen ist oftmals eine Verdunkelungslösung gewünscht, gegen störende Lichtquellen von außen.

Auch für VELUX Flachdach-Fenster bieten wir ein umfassendes Sortiment an Hitze- und Sonnenschutzprodukten für unterschiedliche Bedürfnisse und Anforderungen.

Unser Tipp: Alle automatischen Hitze- und Sonnenschutzprodukte sind kombinierbar mit VELUX ACTIVE und VELUX App Control für eine smarte Steuerung.



¹ CXP nur kombinierbar mit Solar-Wabenplissee FSK

Hitze-, Sonnen- und Insektenschutz für Flachdach-Fenster CVU/CFU/CXU

Als optimale Ergänzung zum Flachdach-Fenster direkt mit einbauen



oder

Empfehlung für optimales Raumklima

Solar-Hitzeschutz-Markise MSU

- Effektive Hitzereduktion
- Weißes, lichtdurchlässiges Netzgewebe sorgt für einen dezenten Lichteinfall
- Geschützte Montage zwischen Ober- und Basiselement
- Ideal in Kombination mit VELUX ACTIVE für automatischen Überhitzungsschutz
- Kabellos für einen unkomplizierten Einbau
- Schlanke Rahmenprofile optimal integriert – bei Nichtbedarf nahezu nicht sichtbar für maximalen Tageslichteinfall und Ausblick
- Förderfähig bei Neueinbau eines VELUX Flachdach-Fensters im Rahmen der staatlichen Förderung
- 5 Jahre Garantie

Solar-Verdunkelungs-Rollo DSU

- Effektive Verdunkelung
- Dichtgewebter, weißer Stoff
- Geschützte Montage zwischen Ober- und Basiselement
- Kabellos für einen unkomplizierten Einbau
- Schlanke Rahmenprofile optimal integriert – bei Nichtbedarf nahezu nicht sichtbar für maximalen Tageslichteinfall und Ausblick
- 5 Jahre Garantie

Detailansicht



5070

Detailansicht



4550

Größenbezeichnung der Flachdach-Fenster
Maße des Dachausschnittes in cm

060060 080080 090060 090090 100100 120090 120120
61x61 81x81 91x61 91x91 101x101 121x91 121x121

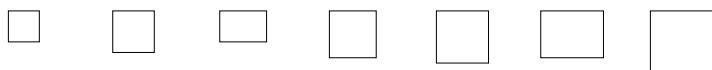

Hitze- Sonnen- und Insektenschutz

			060060	080080	090060	090090	100100	120090	120120
	MSU 5070WL	Solar-Hitzeschutz-Markise, weiß inkl. Funk-Wandschalter	372,-	388,-	380,-	396,-	405,-	413,-	421,-
	DSU 4550WL	Solar-Verdunkelungs-Rollo, weiß inkl. Funk-Wandschalter	372,-	388,-	380,-	396,-	405,-	413,-	421,-
	ZIU 0000WL	Insektenschutz	93,-	97,-	95,-	99,-	101,-	103,-	105,-

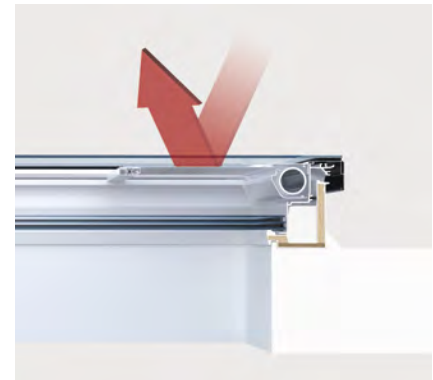

Insektenschutz ZIU

- Frische Luft ungestört genießen
- Fixer Insektenschutz-Rahmen
- Einfach unter dem Fenster zu montieren – auch nachträglich möglich
- Förderfähig bei Neueinbau eines VELUX Flachdach-Fensters im Rahmen der staatlichen Förderung
- 3 Jahre Garantie

Hinweise

- Die Montage von Hitze- und Sonnenschutz kann nur vom Dach aus durch einen Fachmann erfolgen – direkt zwischen Ober- und Basiselement des Flachdach-Fensters
- Empfehlen Sie daher Ihren Kunden das passende Hitze- oder Sonnenschutzprodukt direkt mit dem Fensterkauf, denn so sichern Sie sich frühzeitig Ihr Zusatzgeschäft und vermeiden eine aufwändige Nachrüstung
- Wichtig: Es kann genau ein Hitze- oder Sonnenschutzprodukt integriert werden. Eine Kombination von Hitzeschutz-Markise und Verdunkelungs-Rollo ist nicht möglich
- Für eine Regulierung des Innenraumklimas ist die Hitzeschutz-Markise MSU zu verwenden. Das Verdunkelungs-Rollo DSU ist hingegen nicht als Hitzeschutz einzusetzen
- In Kombination mit MSU wird um bis zu 60% weniger Sonnenenergie in den Raum gelassen (g_{tot})

Detailansicht



0000

Tipp für Bauherren

VELUX Hitzeschutz-Markise MSU und Insektenschutz ZIU sind förderfähig, wenn sie zusammen mit einem neuen VELUX Flachdach-Fenster verbaut werden.

Weitere Informationen unter velux.de/foerderung

150080 151x81	150100 151x101	150120 151x121	150150 151x151	200060 201x61	200100 201x101	🕒 AT
-------------------------	--------------------------	--------------------------	--------------------------	-------------------------	--------------------------	---------

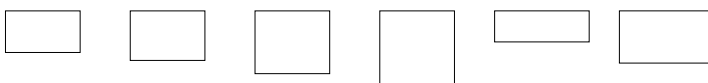

417,-	429,-	438,-	506,-	453,-	526,-	6
417,-	429,-	438,-	506,-	453,-	526,-	6
104,-	107,-	110,-	126,-	113,-	131,-	6

Alle Preise sind UVP in Euro ohne MwSt.

Hitze- und Sonnenschutz für Flachdach-Fenster CVP/CFP/CXP/CSP



Solar-Hitzeschutz-Markise

- Effektive Hitzereduktion
- Dezentere Lichteinfall dank lichtdurchlässigem Netzstoff
- Geschützte Montage zwischen Ober- und Basiselement
- Ideal in Kombination mit VELUX ACTIVE für automatischen Überhitzungsschutz
- 5 Jahre Garantie

Detailansicht

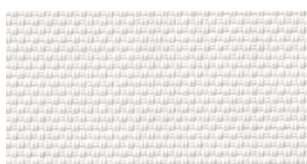

6090

Solar- oder Elektro-Wabenplissee

- Aluminiumbeschichtete Waben sorgen für effektive Abdunkelung
- Auch nachträglich einfach montierbar, da Einbau von innen möglich
- 5 Jahre Garantie

Detailansicht



1045

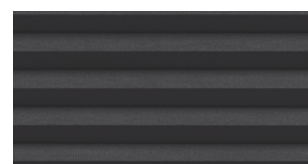

1047

Hinweis

- Der Akku der innen liegenden Solar-Sonnenschutzprodukte lädt nur bei eingefahrener Markise und klarer Abdeckhaube

Größenbezeichnung der Flachdach-Fenster

Maße des Dachausschnittes in cm

060060 60x60 060090 60x90 080080 80x80 090090 90x90 090120 90x120

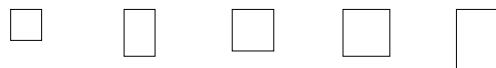

Hitze- und Sonnenschutz

	MSG 6090KWL^{1,2}	Solar-Hitzeschutz-Markise, inkl. Funk-Wandschalter	325,-	327,-	332,-	337,-	339,-
	FSK ... KWL^{1,4}	Solar-Wabenplissee, inkl. Funk-Wandschalter	351,-	353,-	359,-	364,-	366,-
	FMK ... KWL^{3,5}	Elektro-Wabenplissee, inkl. Funk-Wandschalter	322,-	324,-	329,-	334,-	336,-
	KUX 110	Steuereinheit für Zubehör, nur bei der Ausführung CFP erforderlich					126,-
	KIX 300	VELUX ACTIVE System intelligente Sensorsteuerung					205,-

Bestellhinweis: ... = die gewünschte vierstellige Farbnummer einfügen



100100 100x100	100150 100x150	120120 120x120	150150 150x150	🕒 AT
-------------------	-------------------	-------------------	-------------------	---------

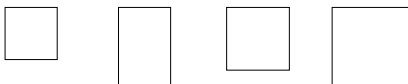

	337,-	357,-	351,-		5
	364,-	386,-	379,-	406,-	6
	334,-	354,-	347,-	372,-	6
					5
					5

Alle Preise sind UVP in Euro ohne MwSt.

- ¹ Nur bei der klaren Kuppel zu verwenden
- ² Nicht kombinierbar mit Flachdach-Ausstiegsfenster CXP
- ³ Nicht kombinierbar mit Flachdach-Ausstiegsfenster CXP und Rauch- und Wärmeabzugsfenster CSP
- ⁴ Nicht kombinierbar mit Rauch- und Wärmeabzugsfenster CSP
- ⁵ Beim festverglasteten Flachdach-Fenster CFP muss zusätzlich eine VELUX Steuereinheit KUX 110 bestellt werden

Sonnenschutz und Rollläden für Sondermaß-Fenster

Bestellhinweise

- Auch für Sondermaß-Fenster sind passende Sonnenschutzprodukte und Rollläden erhältlich. Es ist kein Ausmessen erforderlich, denn zur Ermittlung von Preis und Bestellnummer finden Sie die benötigten Angaben auf dem Typenschild

Typenschild

- Auf dem Typenschild von VELUX Dachfenstern in Sondermaßen sind Maßangaben enthalten für:

- A** Innen liegenden Sonnenschutz und Hitzeschutz-Markisen mit Haltekrallen Flügel-Lichtmaß X x Y in cm
- B** Automatische Rollläden und Markisen Blendrahmen-Außenmaß W x H in cm

Bestellnummer ermitteln

- Auf der nebenstehenden Seite sind die Bestellnummern je Fenstertyp angegeben. Die Bestellnummern um die Dekor- oder Ausführungskennziffer ergänzen, fertig

Preise

- Die Preise auf den Seiten 91–95 werden in der Regel bei innen liegendem Sonnenschutz und Hitzeschutz-Markisen mit Haltekrallen anhand des Flügel-Lichtmaßes und bei außen liegenden Rollläden und Hitzeschutz-Markisen am Blendrahmen-Außenmaß ermittelt. Bei den Abmessungen, in denen keine Preisangabe enthalten ist, ist das Produkt nicht verfügbar

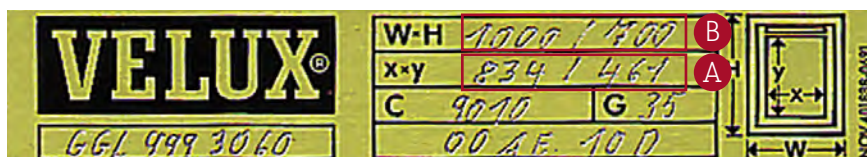
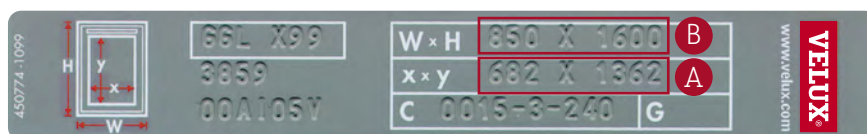
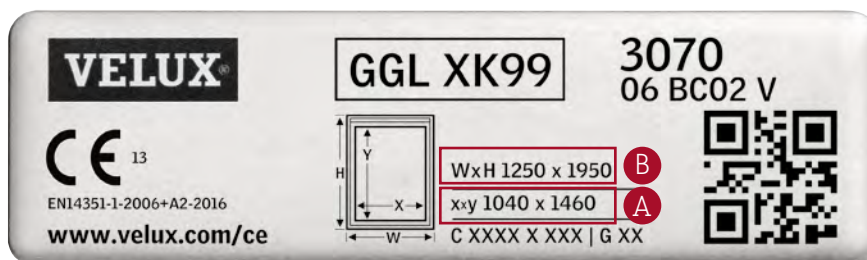

Benötigte Angaben (Beispiel):



- A** DKL XK99 1100S für GGL XK99 mit Flügel-Lichtmaß (x) 1040 x (y) 1460
- B** SSL X99 0000 für GGL X99 0000 mit Blendrahmen-Außenmaß (W) 850 x (H) 1600

Bestellnummern und Preise für Sonderanfertigungen Rollläden

Bestellnummern für Rollläden

Fenster typ	Fenstergröße	Solar			Elektro		
		Dunkelgrau 0000	Hellgrau 0700	Kupfer 0100	Dunkelgrau 0000	Hellgrau 0700	Kupfer 0100
GGL	XK99	SSL XK99...	SSL XK99...	SSL XK99...	SML XK99...	SML XK99...	SML XK 99...
	X99	SSL X99...	SSL X99...	SSL X99...	SML X99...	SML X99...	SML X99...

Preise für Rollläden

	Blendrahmen- Außenmaß Höhe in mm	Breite in mm						
		472-552	553-662	663-702	703-782	783-944	945-1142	1143-1342
 Solar-Rollläden	550-780	505,-	534,-	556,-	575,-	612,-	664,-	727,-
Ausführung Dunkelgrau ^{1,2} (SSL___0000)	781-980	571,-	599,-	621,-	642,-	678,-	730,-	793,-
 Lieferzeit 15 AT	981-1180	636,-	660,-	684,-	701,-	736,-	793,-	851,-
	1181-1400	700,-	725,-	749,-	763,-	801,-	856,-	915,-
	1401-1602	763,-	783,-	801,-	829,-	863,-	917,-	980,-
	1603-1800	825,-	837,-	850,-	890,-	924,-	988,-	1.040,-

Alle Preise sind UVP in Euro ohne MwSt.

Bestellhinweise

- Elektrische Sonnenschutzprodukte und Rollläden benötigen eine Steuereinheit KUX 110 oder den Anschluss an ein Elektrofenster
- Wenn das Feld für die jeweilige Größe nicht gefüllt ist, ist dieses Produkt nicht in der gewünschten Größe verfügbar

¹ Auch als VELUX Elektro-Rollläden abzüglich 120,- € (exkl. MwSt.) erhältlich. Die Steuereinheit KUX 110 muss außerdem gesondert bestellt werden

² Farboptionen Hellgrau oder Kupfer auf Anfrage

Bestellnummern und Preise für Sonderanfertigungen Hitzeschutz-Markisen und Insektenschutz-Rollo

Bestellnummern für Hitzeschutz-Markisen Verdunkelung

Fenstertyp	Fenstergröße	Solar
GGL	XK99	SSS XK99...
	X99	SSS X99...
	999	
VL	X99	
	999	
VL Y, VU Y, VKU Y	X99	SSS X99...





Bestellnummern für Hitzeschutz-Markisen Tageslicht

Fenstertyp	Fenstergröße	Manuell mit Haltekralen	Solar	Elektro
GGL	XK99	MHL XK99...	MSL XK99...	MML XK99...
	X99	MHL X99...	MSL X99...	MML X99...
	999	MHL X99...		
VL	X99	MHL X99		
	999	MH 999...		
VL Y, VU Y, VKU Y	X99		MSL X99...	MML X99...

Bestellnummern für Insektenschutz-Rollo

Fenstertyp	Fenstergröße	Manuell
Alle Fenster	Bei der Bestellung muss der Dachausschnitt angegeben werden	ZIL XK99...

**Preise
für Hitzeschutz-Markisen**

		Flügel-Lichtmaß	Breite in mm							
		Höhe in mm	305-382	383-492	493-535	536-612	613-772	773-972	973-1172	1173-1580
 Hitzeschutz-Markisen Tageslicht MHL/MH Manuell		313-542	92,-	106,-	122,-	139,-	163,-	199,-	253,-	304,-
		543-740	135,-	170,-	183,-	200,-	227,-	263,-	316,-	368,-
	⌚ Lieferzeit 8 AT	741-995	195,-	239,-	256,-	272,-	295,-	334,-	386,-	439,-
		996-1215		278,-	293,-	309,-	334,-	370,-	439,-	491,-
		1216-1362		303,-	322,-	338,-	371,-	406,-	473,-	
		1363-1620		318,-	338,-	353,-	389,-	421,-	491,-	
		Höhe in mm	Breite in mm							
			472-549	550-662	663-702	703-782	783-944	945-1140	1141-1340	
 Hitzeschutz-Markisen Tageslicht MSL Solar ¹		550-780		295,-	327,-	338,-	358,-	392,-	427,-	
		781-980		331,-	364,-	375,-	396,-	432,-	467,-	
	⌚ Lieferzeit 15 AT	981-1232		364,-	401,-	413,-	432,-	466,-	502,-	
		1233-1452		399,-	437,-	449,-	469,-	503,-	540,-	
		1453-1600		431,-	470,-	486,-	506,-	541,-	576,-	
		1601-1800		460,-	502,-	520,-	542,-	576,-		
		Höhe in mm	Breite in mm							
			472-549	550-662	663-702	703-782	783-944	945-1140	1141-1340	
 Hitzeschutz-Markisen Verdunkelung SSS Solar		550-780		349,-	387,-	400,-	424,-	465,-	507,-	
		781-980		393,-	431,-	445,-	468,-	509,-	553,-	
	⌚ Lieferzeit 15 AT	981-1232		431,-	475,-	488,-	510,-	552,-	595,-	
		1233-1452		473,-	517,-	531,-	555,-	595,-	640,-	
		1453-1600		508,-	556,-	575,-	599,-	641,-	683,-	
		1601-1800		544,-	595,-	616,-	642,-	683,-		
		Höhe in mm	Breite in mm							
			304-399	400-492	493-599	600-699	700-899	900-1172	1173-1285	
 Insektenschutz		150-312		113,-	129,-	148,-	172,-	213,-	244,-	
	⌚ Lieferzeit 20 AT	313-940		181,-	196,-	214,-	239,-	279,-	311,-	
		941-1220		256,-	272,-	291,-	314,-	356,-	387,-	
		1221-1420		296,-	313,-	330,-	357,-	396,-	427,-	
		1421-1562		323,-	342,-	359,-	384,-	424,-	455,-	
		1563-1620		342,-	359,-	375,-	401,-	440,-	473,-	
	1621-2400		411,-	428,-	445,-	472,-	510,-	543,-		

Alle Preise sind UVP in Euro ohne MwSt.

Bestellhinweise

- Elektrische Sonnenschutzprodukte und Rollläden benötigen eine Steuereinheit KUX 110 oder den Anschluss an ein Elektrofenster. Die KUX 110 muss gesondert bestellt werden
- Wenn das Feld für die jeweilige Größe nicht gefüllt ist, ist dieses Produkt nicht in der gewünschten Größe verfügbar

¹ Preisgleich auch als VELUX Elektro-Hitzeschutz-Markise MML X(K)99 erhältlich.
In der Elektro-Variante auch in der Breite 472-549mm erhältlich, Preis auf Anfrage.

Bestellnummern und Preise für Sonderanfertigungen innen liegender Sonnenschutz

Bestellnummern für Verdunkelungs-Rollos und Sichtschutz-Rollos

Fenstertyp	Fenstergröße	Verdunkelungs-Rollos			Sichtschutz-Rollos			Manuell mit Haltekralen
		Manuell	Solar	Elektro	Manuell	Solar	Elektro	
GGL	XK99	DKL XK99...S	DSL XK99...S	DML XK99...S	RFL XK99...S	RSL XK99...S	RML XK99...S	RHL XK99...
GGL, GIA, GIL, GIV, VFA/B/E, VL Y	X99	DKL X99...S	DSL X99...S	DML X99...S	RFL X99...S	RSL X99...S	RML X99...S	RHL X99... RHL 999...
GGL	999	DKL XK99...S						RHL 999...
VL	Z01-Z53	DKL X99...S	DSL X99...S	DML X99...S	RFL X99...S	RSL X99...S	RML X99...S	RHL X99...

Bestellnummern für Plissees, Wabenplissees und Jalousien

Fenstertyp	Fenstergröße	Plissees			Wabenplissees			Jalousien
		Manuell	Solar	Elektro	Manuell	Solar	Elektro	Manuell
GGL	XK99	FHL XK99...S	FSL XK99...S	FML XK99...S	FHC XK99...S	FSC XK99...S	FMC XK99...S	PAL XK99...S
GGL GIA, GIL, GIV, VFA/B/E, VL Y (nicht für VU Y)	X99	FHL X99...S	FSL X99...S	FML X99...S	FHC X99...S	FSC X99...S	FMC X99...S	PAL X99...S
VL	Z01-Z53	FHL X99...S	FSL X99...S	FML X99...S	FHC X99...S	FSC X99...S	FMC X99...S	PAL X99...S



Preise für innen liegenden Sonnenschutz

	Flügel-Lichtmaß Höhe in mm	Breite in mm						
		305-382	383-492	493-599	600-699	700-899	900-1172	1173-1580
Verdunkelungs-Rollos DKL/ Sichtschutz-Rollos RFL Manuell mit Seitenschienen ^{1,2,3,4} ⌚ Lieferzeit 8 AT	313-795	138,-	152,-	167,-	183,-	205,-	238,-	
	796-1220		216,-	234,-	248,-	270,-	302,-	
	1221-1420			268,-	283,-	302,-	337,-	
	1421-1562			293,-	307,-			
	1563-1620				321,-			
Sichtschutz-Rollos RHL Manuell mit Haltekrallen Nur in Standardfarben erhältlich ⌚ Lieferzeit 8 AT	158-312	37,-	42,-	49,-	55,-	65,-	82,-	102,-
	313-995	61,-	67,-	73,-	81,-	90,-	105,-	128,-
	996-1220		95,-	104,-	109,-	119,-	134,-	140,-
	1221-1420		109,-	118,-	125,-	134,-	148,-	
	1421-1562		121,-	130,-	137,-	144,-	157,-	
1563-1620		128,-	134,-	143,-	147,-	161,-		
Plissees Manuell ^{1,2,5,6} ⌚ Lieferzeit 8 AT	313-795	167,-	184,-	203,-	221,-	248,-	288,-	
	796-1220	240,-	262,-	283,-	301,-	328,-	366,-	
	1221-1420	279,-	302,-	325,-	342,-	366,-	408,-	
	1421-1562	308,-	332,-	354,-	372,-	393,-		
	1563-1620	322,-	347,-	367,-	389,-	406,-		
Wabenplissees Manuell ^{1,2,5,6} ⌚ Lieferzeit 8 AT	313-795	181,-	199,-	219,-	238,-	269,-	312,-	
	796-1220	261,-	284,-	306,-	324,-	353,-	398,-	
	1221-1420	302,-	327,-	351,-	370,-	398,-	441,-	
	1421-1562	332,-	358,-	383,-	405,-	425,-		
	1563-1620	349,-	376,-	401,-	420,-	437,-		
	Höhe in mm	Breite in mm						
		305-382	383-492	493-599	600-699	700-972	973-1172	1173-1580
Jalousien Manuell ⌚ Lieferzeit 20 AT	313-995	178,-	195,-	215,-	233,-	264,-	306,-	
	996-1220		279,-	300,-	318,-	346,-	390,-	
	1221-1420			344,-	363,-	390,-	432,-	
	1421-1562			376,-	397,-	417,-		
	1563-1620			393,-	412,-	428,-		

Alle Preise sind UVP in Euro ohne MwSt.

Bestellhinweise

- Elektrische Sonnenschutzprodukte benötigen eine Steuereinheit KUX 110 oder den Anschluss an ein Elektrofenster. Bei Montage auf ein manuelles Fenster muss zusätzlich ein Kabelset ZOZ 241 für die Größen XK99 bzw. ein ZOZ 243 für die Größe X99 bestellt werden
- Preise und Lieferzeiten mit weißen Schienen sind identisch der alufarbenen Variante. Nicht verfügbar für RHL Sichtschutz-Rollos mit Haltekrallen
- Wenn das Feld für die jeweilige Größe nicht gefüllt ist, ist dieses Produkt nicht in der gewünschten Größe verfügbar

¹ Ebenfalls als elektrische Sonnenschutzprodukte erhältlich zzgl. 108,- € ohne MwSt. Die Steuereinheit KUX 110 muss außerdem gesondert bestellt werden. Die Lieferzeit beträgt dann 10 AT
² Ebenfalls als solarbetriebene Sonnenschutzprodukte erhältlich zzgl. 108,- € ohne MwSt. Die Lieferzeit beträgt dann 10 AT
³ Für VELUX Solar-Verdunkelungs- und -Sichtschutz-Rollos bestehen folgende Größeneinschränkungen im Vergleich zu den manuellen Produkten: Verfügbar erst ab der Breite 306,4 mm, im Breitenraster 383-492 mm nur verfügbar bis max. 1200 mm Höhe, im Breitenraster 600-699 mm nur verfügbar bis max. 1617 mm Höhe
⁴ Für VELUX Elektro-Verdunkelungs- und -Sichtschutz-Rollos bestehen folgende Größeneinschränkungen im Vergleich zu den manuellen Produkten: Nicht verfügbar in der Breite 305-382 mm, im Breitenraster 383-492 mm nur verfügbar bis max. 1200 mm Höhe, im Breitenraster 600-699 mm nur verfügbar bis max. 1617 mm Höhe
⁵ Für VELUX Solar-Plissees und -Wabenplissees bestehen folgende Größeneinschränkungen im Vergleich zu den manuellen Produkten: Verfügbar erst ab der Breite 306,4 mm
⁶ Für VELUX Elektro-Plissees und -Wabenplissees bestehen folgende Größeneinschränkungen im Vergleich zu den manuellen Produkten: Nicht verfügbar in der Breite 305-382 mm

Farboptionen Rollläden und Hitzeschutz

Rollläden



0000

0700

Hitzeschutz-Markisen



Verdunkelung

0000



Tageslicht

5060

Farbübersicht Insektenschutz

Insektenschutz-Rollo



0000

Farboptionen Vorteilspakete

Vorteilspakete

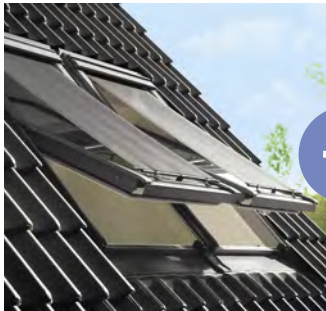

10%
Preisvorteil

Markise + Verdunkelungs-Rollo (DOP)

- Effektiver Hitzeschutz und optimale Verdunkelung

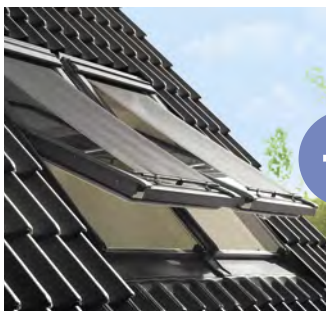
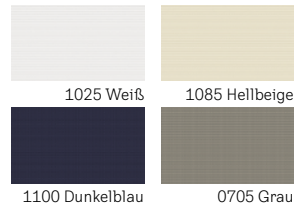

10%
Preisvorteil

Markise + Wabenplissee (FOP)

- Effektiver Hitzeschutz und frei positionierbare Verdunkelung
- Zusätzliche Wärmedämmung dank Wabenstruktur

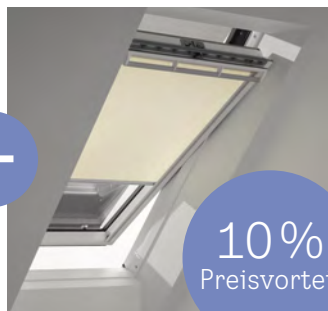
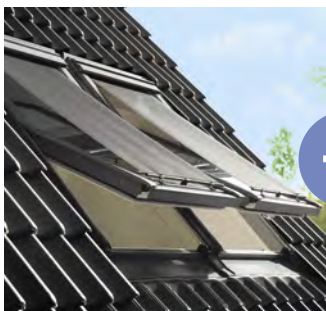
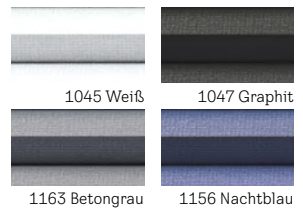

10%
Preisvorteil

Markise + Sichtschutz-Rollo (ROF)

- Effektiver Schutz vor Hitze und blendendem Licht
- Mildert Lichteinfall ab ohne den Raum komplett zu verdunkeln

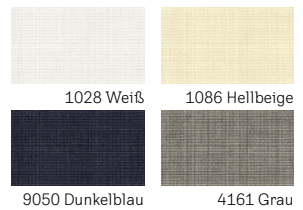

10%
Preisvorteil

Markise + Plissee (FOL)

- Effektiver Hitzeschutz und frei positionierbarer Sicht- und Blendschutz
- Stimmungsvolle Lichtregulierung

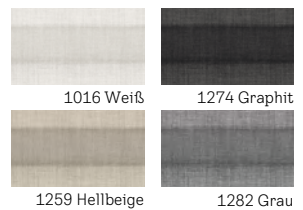

Farbübersicht Sonnenschutz



Verdunkelnd

Alubeschichtung des Gewebes lässt keine Lichtstrahlen durch den Stoff hindurch

Verdunkelungs-Rollo und Verdunkelung Plus (Kombiniertes Produkt aus manuellem Verdunkelungs-Rollo mit weißem, transparentem Plissee (1016))

Standard

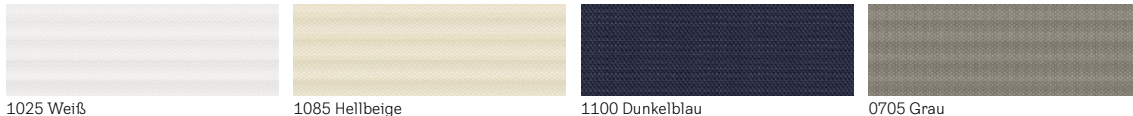

1025 Weiß

1085 Hellbeige

1100 Dunkelblau

0705 Grau

Premium

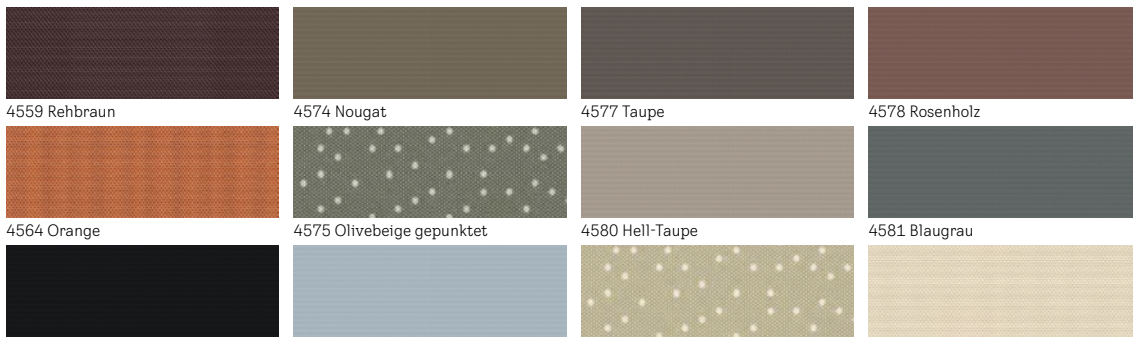

4559 Rehbraun

4574 Nougat

4577 Taupe

4578 Rosenholz

4564 Orange

4575 Olivebeige gepunktet

4580 Hell-Taupe

4581 Blaugrau

3009 Schwarz

4576 Himmelblau

4579 Sandbeige gepunktet

4556 Sandbeige



Persönliche Lieblingsfarbe aus über 1.800 Farbtönen konfigurieren.
Mehr unter velux.de/cby

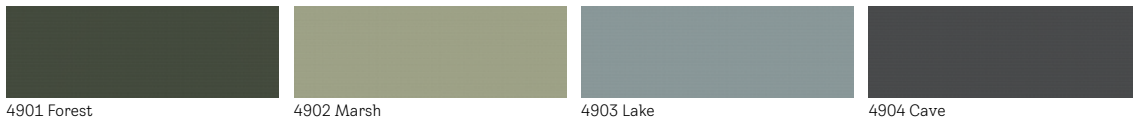

4901 Forest

4902 Marsh

4903 Lake

4904 Cave

Hinweis: Verfügbar als manuelles Verdunkelungs-Rollo DKY

Kids Collection

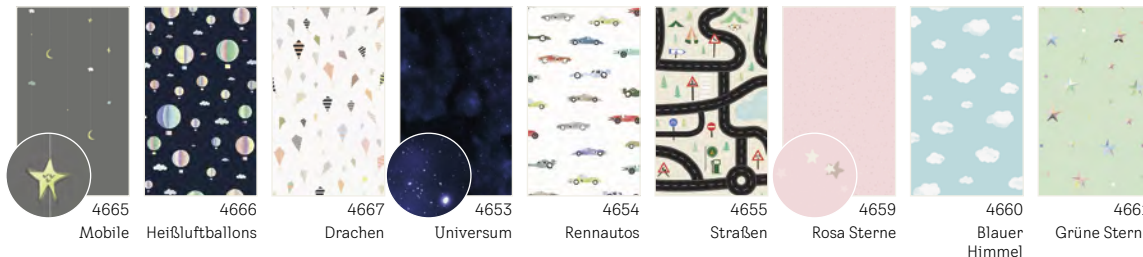

4665

Mobile

4666

Heißluftballons

4667

Drachen

4653

Universum

4654

Rennautos

4655

Straßen

4659

Rosa Sterne

4660

Blauer Himmel

4661

Grüne Sterne

Wabenplissees

Standard

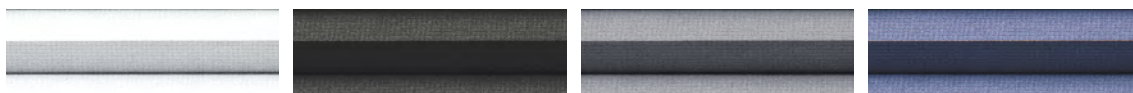

1045 Weiß

1047 Graphit

1163 Betongrau

1156 Nachtblau

Premium



1164 Schiefergrau

1165 Muskat

1166 Elfenbein

1167 Sanddorn

1168 Blassgrün

1169 Gletscherblau

1155 Beige

1170 Grau-Taupe

1049 Apricot

1171 Cremegrau

1172 Lichtgrau

1173 Petrol

Abbildungen der Farben, Dekore oder Gewebestrukturen können zum Original leicht variieren



Transparent

Lichtdurchlässige Webart lässt Lichtstrahlen hindurch
 Mehr Details zu den jeweiligen Transparenzabstufungen unter velux.de/transparenzstufen



Sichtschutz-Rollos

Standard

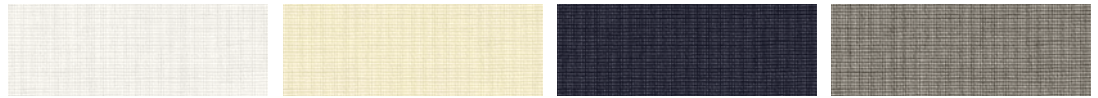

1028 Weiß 1086 Hellbeige 9050 Dunkelblau 4161 Grau

Premium

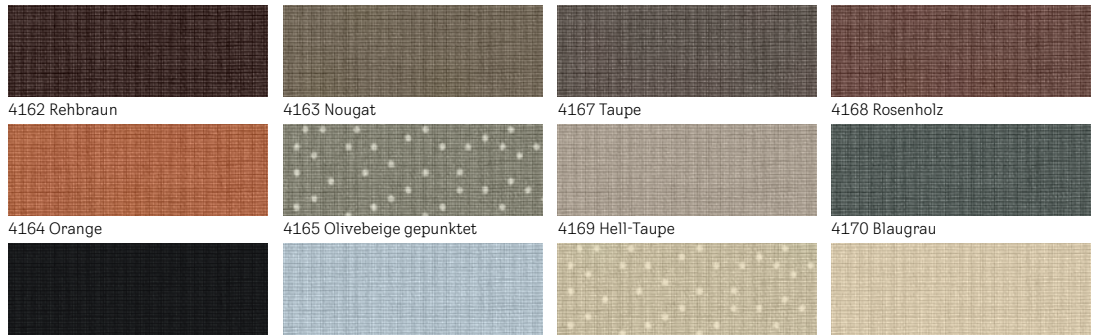

4162 Rehbraun 4163 Nougat 4167 Taupe 4168 Rosenholz
 4164 Orange 4165 Olivebeige gepunktet 4169 Hell-Taupe 4170 Blaugrau
 4069 Schwarz 4166 Himmelblau 4171 Sandbeige gepunktet 4155 Sandbeige



Persönliche Lieblingsfarbe aus über 1.800 Farbtönen konfigurieren.
 Mehr unter velux.de/cby

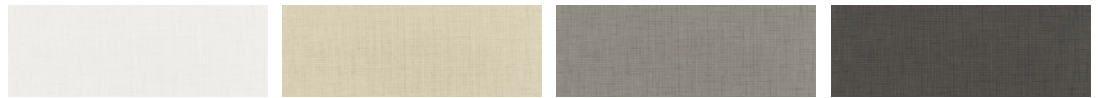

4951 Clouds 4952 Dunes 4953 Woods 4954 Cliffs

Hinweis: Verfügbar als manuelles Sichtschutz-Rollo RFY

Jalousien

Standard



7001 Weiß 7057 Silber gebürstet



Plissees

Standard

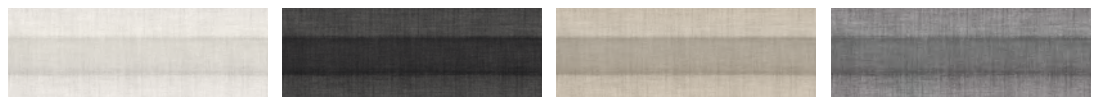

1016 Weiß 1274 Graphit 1259 Hellbeige 1282 Grau

Premium



1276 Mokka gepunktet 1277 Sandbeige 1278 Cremebeige 1279 Weinrot
 1280 Moosgrün 1281 Mint 1256 Weiß gemustert 1275 Leinen
 1283 Champagner 1284 Silbergrau 1285 Himmelblau 1286 Denim

VELUX Deutschland GmbH
Gazellenkamp 168
22527 Hamburg

velux.de

Mo – Do: 7:00 – 17:30 Uhr
Freitag: 7:00 – 17:00 Uhr

Händler

Telefon: 0800 / 3 24 24 04*
E-Mail: handel@velux.de

Handwerker

Telefon: 0800 / 3 24 24 08*
E-Mail: handwerk@velux.de

Baumärkte

Telefon: 0800 / 3 24 24 09*
E-Mail: baumarkt@velux.de

Deko-Fachhandel

Telefon: 0800 / 3 21 19 19*
E-Mail: dekofachhandel@velux.de

Mo – Do: 7:00 – 17:30 Uhr
Freitag: 7:00 – 17:00 Uhr

Architekten

Telefon: 0800 / 3 24 24 07*
E-Mail: architektur@velux.de

* Kostenlos aus deutschen Netzen



natureOffice.com/DE-149-NYZETX5

