

# HOME-Programm // CPL



# Willkommen bei SÜHAC, wir öffnen Ihnen Türen

Mit uns als Partner finden Sie die Stärken aus Industrie, Handwerk und Handel in einem Unternehmen vereint.

Ihre vollkommene Zufriedenheit ist unser Anspruch. Um dem gerecht zu werden sind wir stets bestrebt, im Sinne unserer Kunden zu handeln und alle Produkte in gleichbleibend hoher Qualität und bei Lagerartikeln in bestmöglicher Verfügbarkeit flexibel und schnell zu liefern.

Wir möchten Sie begeistern und dafür ziehen wir als Team an einem Strang. Jeder von uns bringt seine handwerklichen, logistischen und kaufmännischen Fähigkeiten in die gemeinsame Arbeit ein.

## Unser HOME-Programm // CPL

Das SÜHAC HOME-Programm // CPL präsentiert unser vielseitiges Kernsortiment in ansprechender und moderner Gestaltung. Wir geben Ihnen einen Überblick über unser umfassendes Sortiment mit dem Fokus auf CPL und unsere beliebte Premiumkante!

Als besonderes Highlight dürfen wir Ihnen neue und moderne SÜHAC CPL-Oberflächen präsentieren, die einen frischen Wind in die Welt der robusten und pflegeleichten CPL-Türen bringen.

Zusätzlich sind wir von der samtartigen Eleganz der neuen G-TEC Türen, der außergewöhnlichen Gestaltungsfreiheit der Royal 500 Serie und das Gefühl von Sicherheit durch unsere Funktionstüren absolut überzeugt.



Ihr Harald Reichel  
Geschäftsleitung



### Geprüfte Qualität - made in Germany

Ein bewusster Umgang mit Ressourcen und die fast ausschließliche Verwendung von lösmittelfreier Lacke sind für uns selbstverständlich. Unsere Produkte sind umweltverträglich nachgewiesen und tragen durch die PEFC Zertifizierung zur verantwortungsvollen Waldwirtschaft bei.





## Inhaltsverzeichnis

Türenkonfigurator die TÜR	4 - 5
Türen 1 x 1	6 - 15
CPL Elemente	16 - 49
Royal 500	50 - 51
Intarsia	52 - 53
G-TEC	54 - 55
Verglasungen	56 - 57
Vetro	58 - 63
Beschläge	64 - 69
Schiebetürbeschläge	70 - 77
Funktionstüren	78 - 89
Raumspartüren	90 - 91
Zubehör	92 - 95



# Die TÜR

## unser digitales Türentool

### Über 1 Millionen Kombinationen für Ihre Wunschtür

Möchten Sie sich Ihre persönliche Wunschtür gerne selbst zusammenstellen?  
Mit unserem digitalen Türenkonfigurator steht Ihrer Kreativität nichts mehr im Weg!

In einer Türenaustellung ist nur für eine begrenzte Anzahl an Modellen Platz, daher können nicht alle Varianten einer Tür auch gezeigt werden. In dem Bestreben diese Lücke zu schließen, ermöglicht unser Türenkonfigurator Ihnen den Zugriff auf über 1 Millionen verschiedene Kombinationen - und mit jedem Update werden es mehr. Wählen Sie frei aus einer Vielzahl an Oberflächen, Lichtausschnitten, Verglasungen und Beschlägen und kreieren Sie sich Ihre persönliche Wunschtür!

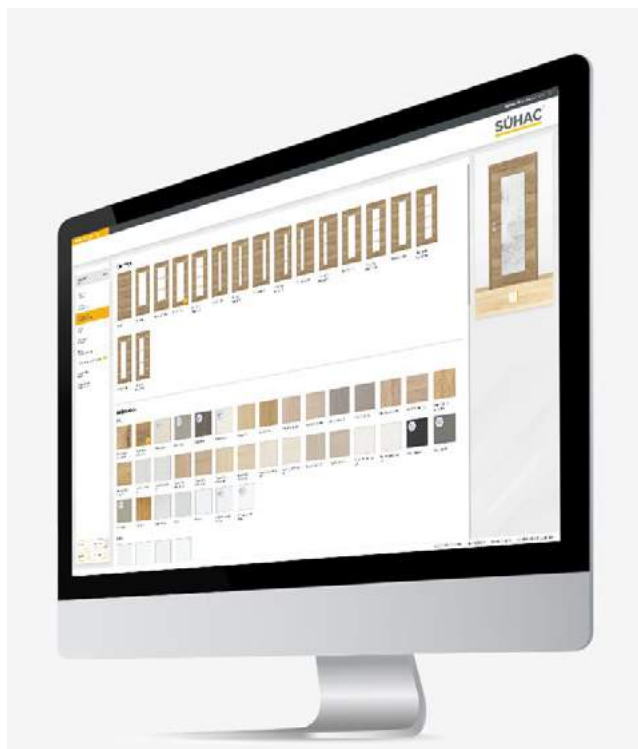

[Jetzt ausprobieren und  
direkt los kombinieren.](#)



### So einfach gehts zur individualisierten Tür

Wählen Sie Ihre Wunschtür aus einer Reihe verschiedener Modellserien aus und konfigurieren Sie Ihre Traumtür bis ins kleinste Detail. Dabei können Sie die Oberfläche, den Lichtausschnitt, die Verglasung, Bänder und Beschläge aussuchen. Selbst verschiedene Futterbekleidungsbreiten und Bicolor-Varianten sind problemlos möglich. Je nach Art der Tür bieten sich Ihnen unterschiedliche Auswahlmöglichkeiten.

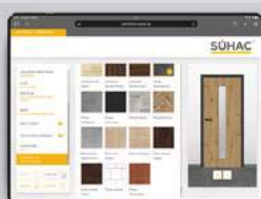

### Tür im Raum

Ganz besonders beliebt ist die Funktion „Tür im Raum darstellen“, welche Ihnen die Visualisierung, der von Ihnen kreierte Tür, in Ihrem Zuhause erleichtert. Mit einem Klick sehen Sie Ihre Wunschtür im Umfeld von Wand und Boden und können so prüfen, ob Ihre Vorstellungen auch stimmig zu Ihren häuslichen Gegebenheiten passen. Um die beste Kombination zu finden, können Sie Wandfarbe und Bodenbelag individuell anpassen und zusammen mit Ihrer entworfenen Tür testen.



### Beratung & Bestellung

Wenn Sie Ihre Traumtür zu Hause konfiguriert haben, können Sie diese ganz einfach auf Ihre Merkliste setzen oder direkt samt QR-Code ausdrucken. Für eine tiefergehende Beratung können Sie zu Ihrem Fachhandel gehen, der vor Ort Ihren QR-Code scannt und sofort Ihre Wunschtür angezeigt bekommt.



# Das kleine 1 x 1 der Türen (TB)

Beim Kauf einer Türe gibt es viele Dinge zu beachten, auf den folgenden Seiten möchten wir Ihnen deshalb einige Grundbegriffe aus der Türenwelt näherbringen.

Falls Sie tiefergehende Fragen zur Materie Türen haben, die mit dem Basiswissen aus dem 1 x 1 nicht beantwortet werden können, bietet Ihnen Ihr Fachberater eine umfassende und kompetente Beratung an.

## Anschlagrichtung nach DIN

Ausschlaggebend für die DIN-Richtung ist der Raum in welchen sich die Türe öffnen soll - auf dieser Raumseite sind immer die Bänder der Türe zu sehen.

Befinden sich die Bänder links spricht man von einer Türe DIN Links (nach links öffnend bzw. Anschlag links). Sind die Bänder auf der rechten Seite sichtbar spricht man von einer Türe DIN Rechts.

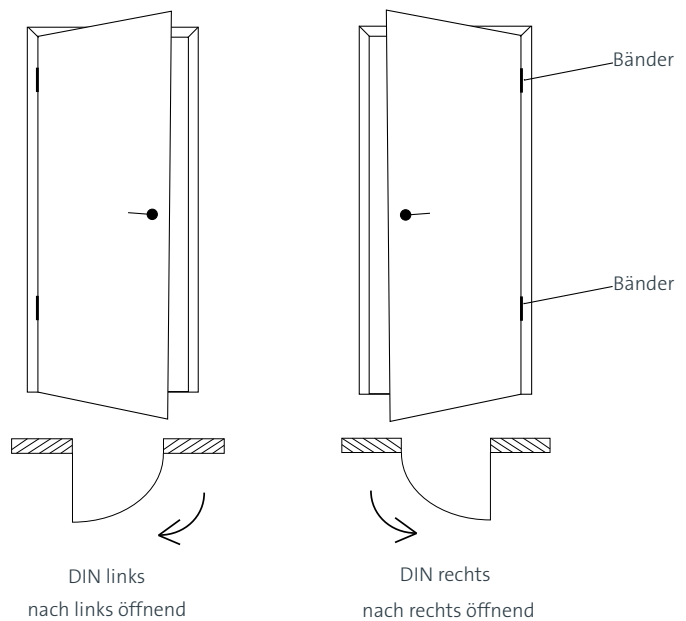

## Türblatt Mittellagen und Aufbau

Röhrenspan

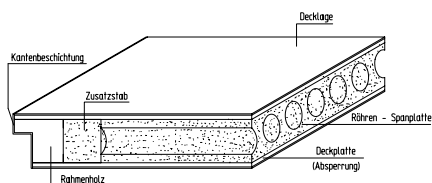

Vollspan

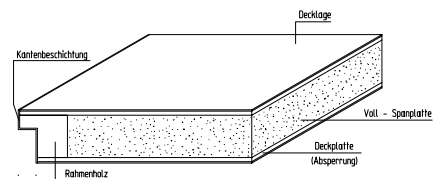

Röhrenspan - unser Standard bei Lagerware

## Falzausbildung

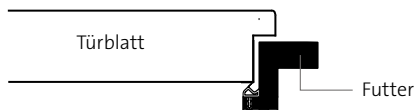

### Türelement gefälzt einschlagend

Türblatt liegt auf dem Futter auf und überdeckt den Spalt zwischen Türblatt und Futter

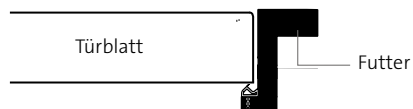

### Türelement stumpf einschlagend

optische Einheit - Türblatt und Futter liegen auf gleicher Höhe

## Türblattausführung



stumpf geschlossen



stumpf geöffnet

## Türblatt Kantenausführung

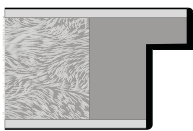

Türblatt  
**Premiumkante (PK2)**

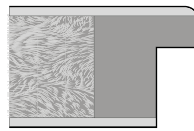

Türblatt  
**Kleine Rundkante (KR)**

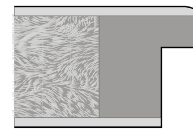

Türblatt  
**Rund-Postformingkante (RP)**

## Funktionstüren

Die als Funktionstüren lieferbaren Serien sind mit diesen Piktogrammen auf den Folgeseiten kenntlich gemacht. Mehr Informationen zu dem Thema Funktionstüren finden Sie auf Seite 78 folgend.



**Schallschutz** – Schutz vor Lärm. Mit geeigneten Schallschutz-Elementen kann der Lärmpegel aus der Umgebung (z.B. Hausflur oder benachbarten Büroräumen) wirkungsvoll reduziert werden.



**Einbruchschutz** – Schutz vor Langfingern und unerwünschten Gästen. Geprüfte einbruchhemmende Elemente sorgen für mehr Sicherheit in Ihrem Zuhause.



**Feuerschutz** - Mehr Schutz im Brandfall. Mit bauaufsichtlichen zugelassenen Feuerschutz-Elementen werden Menschen im Ernstfall vor den Gefahren durch Feuer geschützt.



**Rauchschutz** – Schutz vor Rauchgasen und Schadstoffen. Bei Gebäudebränden entstehen i.d.R. Rauchgase. Rauchschutz-Elemente sorgen dafür, dass sich diese giftigen Gase (z.B. Kohlenmonoxid) nicht ungehindert ausbreiten können und Menschenleben gefährdet werden.



**Barrierefreiheit** – Räume ohne Erschwernis und ohne fremde Hilfe zugänglich und nutzbar machen. Einschränkungen minimieren und für Selbstbestimmung sorgen.



**Nass- & Feuchtraum** – Schutz bei extremer Belastung vor Verformung und ungewolltes Aufquellen von Türen, Schutz vor Korrosion an Beschlägen und Oberfläche.



**Klimastabilität** – Schutz bei sich veränderndem Raumklima. Alle Funktionstüren haben entsprechende Türblattkonstruktionen und halten den Veränderungen stand.

# Das kleine 1 x 1 der Futter (FU)

Das Türfutter ist ein elementarer Bestandteil eines Türelements (Türblatt + Türfutter). Im Sprachgebrauch ist das Türfutter unter anderem auch als Türzarge oder Türrahmen bekannt. Das Futter verkleidet die Wandöffnung und trägt das Türblatt, welches die Räume voneinander trennt.

## Bestandteile

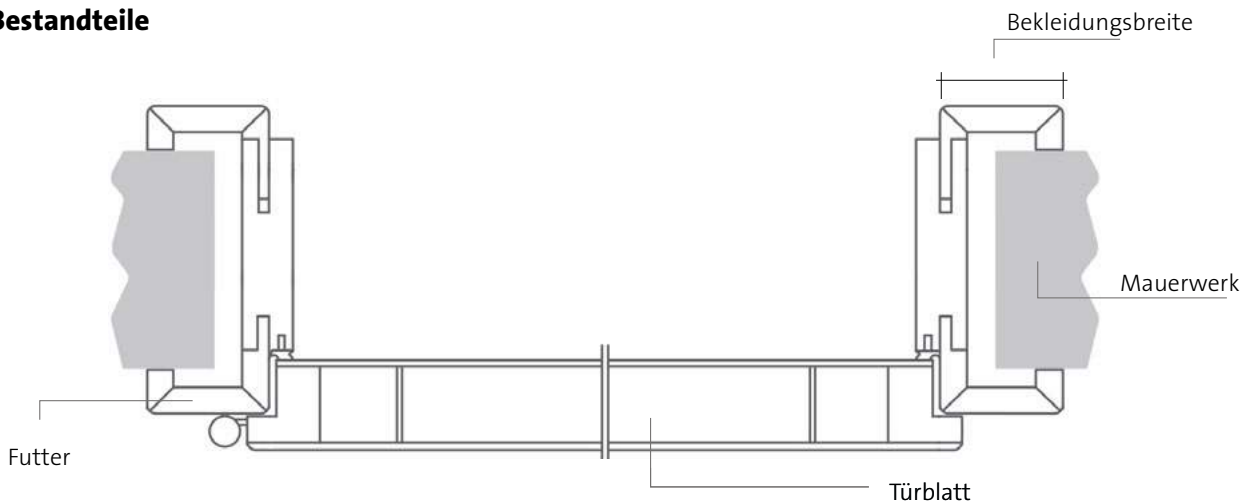

## Futter-Ausführungen (FU)

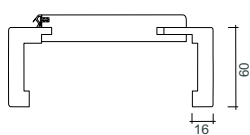

**Futter Kleine Rundkante (KR),**  
Bekleidungsbreite 60 mm

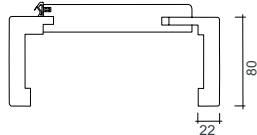

**Futter Kleine Rundkante (KR),**  
Bekleidungsbreite 80 mm

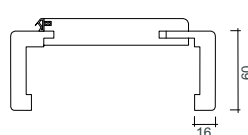

**Futter Rundform (RF),**  
Bekleidungsbreite 60 mm



**Futter Rundform (RF),**  
Bekleidungsbreite 80 mm



## Blend- & Blockrahmen

### BLE - Blendrahmen

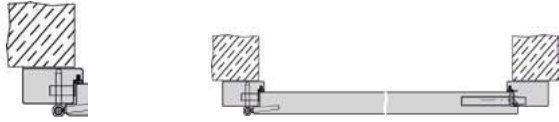

Rahmenquerschnitt  
75 x 44 mm

Blendrahmen (auf der Wand)

### BLO - Blockrahmen



Rahmenquerschnitt  
65 x 75 mm

Blockrahmen (in der Wandöffnung)

Beim Blendrahmen erfolgt die Montage auf der Wand, während der Blockrahmen zwischen die Wandöffnung gesetzt wird.

## Windfangelemente

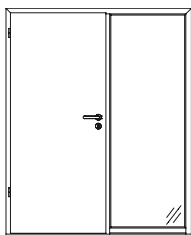

WF1

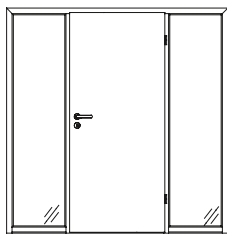

WF2

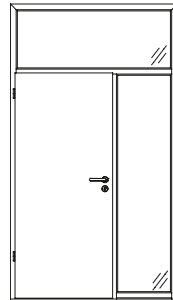

WF3

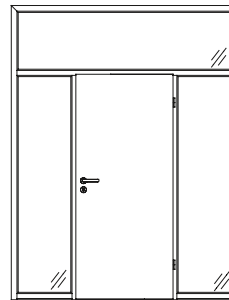

WF4

SÜHAC Windfangelemente erhalten Sie für eine Kombination mit Dreh- & Schiebetüren und in den Ausführungen als Futter oder Blockrahmen

## Geschosshoch

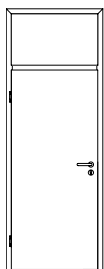

Geschosshoch  
mit Oberblende

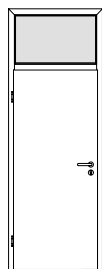

Geschosshoch  
mit Oberlicht

Durch geschosshohe Elemente wirken Räume besonders großzügig und noch geräumiger. Als passende Variante können Sie zwischen einer Oberblende in der gleichen Oberfläche oder einem Oberlicht zur besseren Lichtdurchflutung wählen.



# CPL Rundkanten

CPL (Continuous Pressure Laminate) ist eine Beschichtung, die aus einem Dekorträger und Melaminharz besteht. Eine Oberfläche für alle Fälle. Robust, strapazierfähig und pflegeleicht. Mit einer großen Auswahl an Oberflächen-Designs findet hier jeder die passende Tür.



Hitzebeständig



Stoßfest



Pflegeleicht



Abrieb- und kratzfest



Beständig gegen  
Zigaretteglut



Weitgehend reinigungs-  
mittelresistent

## Kleine Rundkante (KR)



CPL Touch Pearlline  
DA/DQ

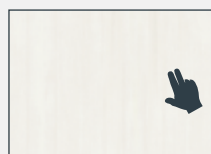

CPL Touch Whiteline  
DA/DQ



CPL Touch Greyline  
DA/DQ

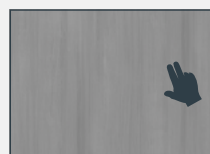

CPL Touch Silvaline  
DA/DQ



CPL Touch Darkline  
DA/DQ



CPL Graphitgrau



CPL Staubgrau

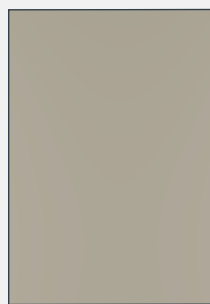

CPL Seidengrau

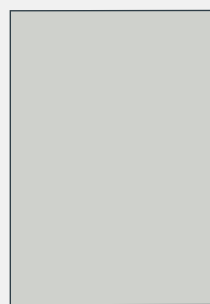

CPL Silbergrau

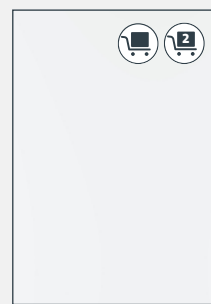

CPL Weisslack 9016



CPL Touch Wildeiche  
DA/DQ



Die passende Futterausführung und deren Lagerkennzeichnung für jede Oberfläche finden Sie auf den Elementübersichtsseiten ab Seite 16.



**Touch-Oberflächen** - Widerstandsfähige, pflegeleichte und farbbeständige Oberflächen mit authentischer Holzstruktur und täuschend echter Furnier-Optik. So fühlt sich Holz an!



Diese Oberfläche ist in **DIN-Höhe 1985 mm** kurzfristig lieferbar.



Diese Oberfläche ist in **DIN-Höhe 2110 mm** kurzfristig lieferbar.



Diese Oberfläche ist nur noch **bis zum 30.09.2024** bestellbar.

**Verbesserte Lieferzeiten bei Nicht-Lagerware!**

Alle Standard-Türen & Türfutter in DIN-Abmessungen per Fixbestellung innerhalb von 4-6 Wochen lieferbar.

**Strukturverlauf in DA/DQ //** Klassische oder moderne Optik

**DA** – Klassische und zeitlose Anmutung mit durchgehend aufrechtem Strukturverlauf.

**DQ** – Moderne und individuelle Optik mit durchgehend quer verlaufendem Strukturbild.

## Rund-Postforming (RP)



CPL Touch Eiche Altholz  
DA/DQ



CPL Touch Eiche astig  
DA/DQ



CPL Touch Oak Nature  
DA/DQ

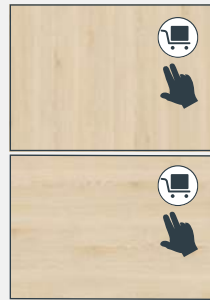

CPL Touch Oak Creme  
DA/DQ



CPL Touch Oak White  
DA/DQ



CPL Touch Eiche  
DA/DQ

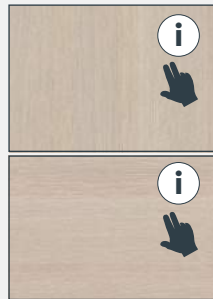

CPL Touch Pinie  
DA/DQ



CPL Ahorn Pur



CPL Buche Pur



CPL Eiche

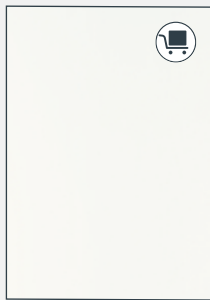

CPL Esche weiss

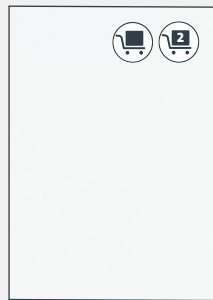

CPL Weisslack 9010



CPL Touch Whiteline  
DA/DQ\*



CPL Touch Greyline  
DA/DQ\*

\*Umstellung der Lagerware im Laufe des Jahres auf Kleine Rundkante



# CPL Premiumkante PK2



## Stoßegal - dank unserer Premiumkante mit Nullfugentechnik.

Unsere Premiumkante steht für exzellentes Design mit einem kleinen Türkantenradius und eleganter fugenloser Optik. In Sachen Qualität setzt sie mit ihrer widerstandsfähigen Kante völlig neue Maßstäbe und überzeugt durch Stoßfestigkeit, Langlebigkeit und Strapazierfähigkeit.

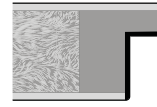

Türblatt  
**Premiumkante (PK2)**  
Dickkante (2 mm Radius)

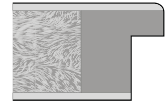

Türblatt  
**Standardkante**



Diese Oberfläche ist in **DIN-Höhe 1985 mm** kurzfristig lieferbar.



**Touch-Oberflächen** - Widerstandsfähige, pflegeleichte und farbbeständige Oberflächen mit authentischer Holzstruktur und täuschend echter Furnier-Optik. So fühlt sich Holz an!



**Anti-Fingerprint**



Diese Oberfläche ist nur noch **bis zum 30.09.2024** bestellbar.

## Premiumkante PK2 // Standard-Kombinationen

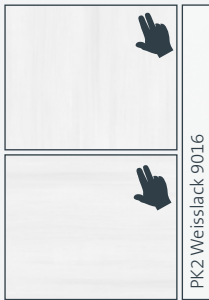

CPL Touch Pearlline  
DA/DQ

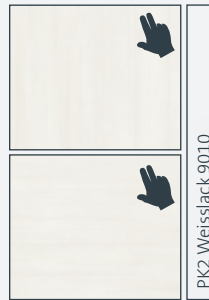

CPL Touch Whiteline  
DA/DQ



CPL Touch Greyline  
DA/DQ



CPL Touch Silvaline  
DA/DQ



CPL Touch Darkline  
DA/DQ



CPL Weisslack 9010

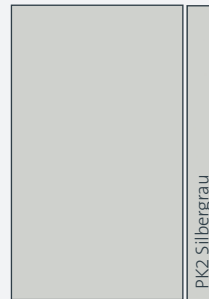

CPL Silbergrau

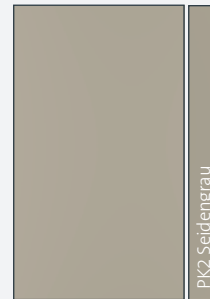

CPL Seidengrau

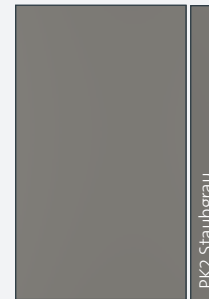

CPL Staubgrau

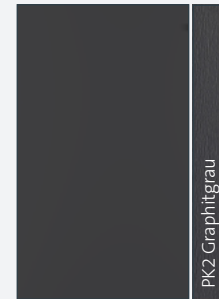

CPL Graphitgrau



CPL Weisslack 9016

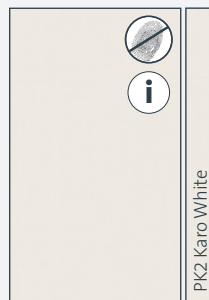

CPL Karo White

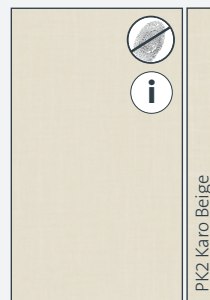

CPL Karo Beige

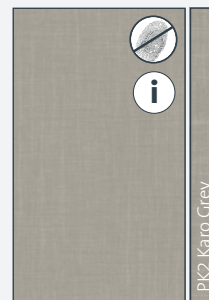

CPL Karo Grey

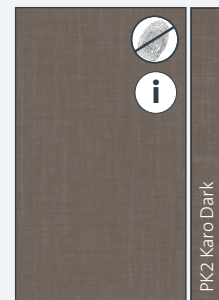

CPL Karo Dark

# Einsatzgebiete

**Erstklassige Kantentechnologie für zahlreiche Einsatzgebiete.** Türen müssen im Alltag viel aushalten - egal ob in privaten Wohnbereichen oder in öffentlichen Gebäuden. Unsere Premiumkante ist die perfekte Antwort auf vielfältige Ansprüche und ist durch ihre Stoßfestigkeit und Langlebigkeit in zahlreichen Bereichen die richtige Wahl.



[Mitten im Leben](#)  
[Stoßegal: Premiumkante](#)

- Wohnen
- Mehrfamilienhaus
- Büro
- Schule
- KITA
- Hotel
- Seniorenheim
- Arztpraxis
- Labor

CPL Touch Wildeiche DA/DQ	CPL Touch Eiche Altholz DA/DQ	CPL Touch Eiche astig DA/DQ	CPL Touch Oak Nature DA/DQ	CPL Touch Oak Creme DA/DQ
CPL Touch Oak White DA/DQ	CPL Touch Eiche DA/DQ	CPL Touch Pinie DA/DQ	CPL Ahorn Pur	CPL Buche Pur
CPL Eiche	CPL Esche weiss			

Die passende Futterausführung und deren Lagerkennzeichnung für jede Oberfläche finden Sie auf den Elementübersichtsseiten ab Seite 16.

# CPL Premiumkante PK2

**Premiumkante als Designelement.** Unsere Premiumkante hat nicht nur praktische Vorteile, sondern kann auch als Designelement wirkungsvoll in der Raumgestaltung eingesetzt werden. Durch die Entwicklung vieler Kantenfarben kann zwischen einem einheitlichen Erscheinungsbild von CPL-Oberfläche und Kante gewählt oder bewusst mit Kontrasten gespielt werden. Besonders beliebt ist hierbei die Premiumkante Schwarz. So entsteht durch die Kombination eines Türblatts z.B. in der neuen Oberfläche CPL Touch Wildeiche mit schwarzer Premiumkante, schwarzen Beschlägen und schwarzer Zarge ein modernes und dennoch warmes Einrichtungsstück, das mehr ist als „nur“ eine Tür. Auch wer den klassischen Kontrast zwischen Schwarz und Weiss liebt, kommt so auf seine Kosten und kann das Highlight der schwarzen Premiumkante durch schwarze Lisenen aus unserem Royal 500 Sortiment sogar noch unterstreichen. Der eigenen Fantasie sind keine Grenzen gesetzt.

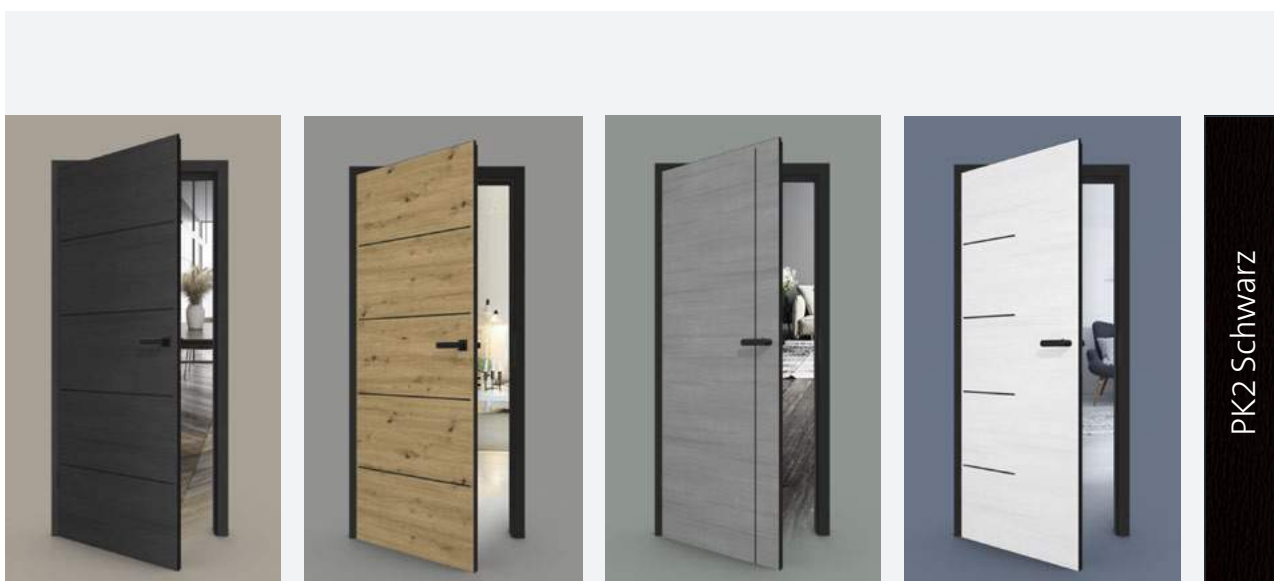

## Premiumkante PK2 // Kantenfarben

Weisslack 9016 (ähnlich RAL 9016)	Weisslack 9010 (ähnlich RAL 9010)	Karo White	Karo Beige	Karo Grey
Karo Dark	Silbergrau (ähnlich RAL 7035)	Seidengrau (ähnlich RAL 7044)	Staubgrau (ähnlich RAL 7037)	Graphitgrau (ähnlich RAL 7024)
Hellbraun (ähnlich RAL 1015)	Mittelbraun (ähnlich RAL 1001)	Eichebraun	Dunkelbraun (ähnlich RAL 8027)	Schwarz



# Stärken der Premiumkante

Harte Alltagsbelastungen sind unseren Türen mit Premiumkante stoßegal: Denn die neuartige Funktionsbeschichtung mit Nullfugentechnik sorgt für einzigartige Stoßfestigkeit – und das ist nur einer von vielen Vorteilen:



[Klicken Sie hier:](#)  
Die Premiumkante im Test



## erhöhte Stoßfestigkeit

- > Deutlich höhere Stoßfestigkeit gegen ungewollte Alltagsbeschädigungen (Kantenstoßfestigkeit KSF-S nach RAL GZ 426/1-4)



## hochwertige Optik

- > Formschönes Design durch umlaufend filigrane Rundkante



## verbesserte Langlebigkeit

- > Extrem dichte Kantenschließung (Nullfugen-Technologie) – dadurch extrem widerstandsfähig gegen Verschmutzungen der Kantenfuge
- > Deutlich resistenter gegen mechanische Beschädigungen und widerstandsfähiger gegenüber Wasser und aggressiven Reinigungsmitteln
- > Hohe UV-Beständigkeit, Lichtechtheit und geringe Vergilbungsgefahr (Stufe 6-8 nach Wollskala)
- > Lichtechtheit in Anlehnung an EN ISO 4892-1 (Bewertung nach Blaumaßstab EN ISO 105-B02)



## erhöhte Feuchtebeständigkeit

- > Optimierte Feuchtigkeitsbeständigkeit, Klasse FNB-NR nach RAL GZ 426/1-5
- > Deutlich resistenter gegenüber Wasser und Wasserdampf
- > Gute Beständigkeit gegen verschiedene aggressive Flüssigkeiten in Anforderungs-Tabelle RAL-GZ 426/5 Punkt 5-3.3



## reinigungsfreundlich & labortauglich

- > Sehr geringe Schmutzanfälligkeit durch Nullfugen-Technologie
- > Optimale Hygiene und Reinigungsfähigkeit
- > Einfaches und schnelles Reinigen mit haushaltsüblichen Reinigungsmitteln möglich
- > Rückstandsloses Entfernen auch schwerer Verschmutzungen durch versiegelte Kante möglich
- > Maximale Beständigkeit gegen Chemikalien und aggressiven Löse- und Reinigungsmitteln



## verringerte Verletzungsgefahr

- > Nicht scharfkantig durch kleinen umlaufenden Radius an Türblattkante (KITA-Kante)
- > Sicherheitsradien der Türblattkanten analog Büromöbelindustrie DIN EN 527-2



Türblatt

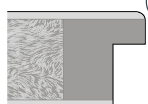

Kleine Rundkante KR

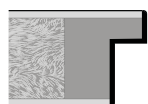

Premiumkante PK2

Futter

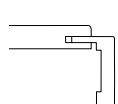

FU-KR, 60 mm

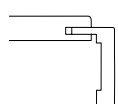

FU-KR, 80 mm

**Unsere schwarze Premiumkante PK2**

Setzt die Oberfläche CPL Touch Wildeiche perfekt in Szene!





**TB**  
CPL Touch Wildeiche DA  
Beschlag Mara Samtschwarz, ohne Schlüssellochbohrung



**TB**  
CPL Touch Wildeiche DQ  
Beschlag Ella Samtschwarz



**TB-LA1**  
CPL Touch Wildeiche DA  
Glas Mataro White Edition  
Beschlag Tessa Edelstahl matt



**TB-LA2 mittig**  
CPL Touch Wildeiche DQ  
Glas Nelly (schwarz)  
White Edition  
Beschlag Tessa Edelstahl matt



**TB-LA3 mittig + SP30**  
CPL Touch Wildeiche DA  
Glas Klar White Edition  
Beschlag Tessa Edelstahl matt



**RY-551**  
CPL Touch Wildeiche DA  
ohne Schlüssellochbohrung  
Lisene Schwarz matt  
Futter G-TEC Schwarz  
Beschlag Mara Samtschwarz

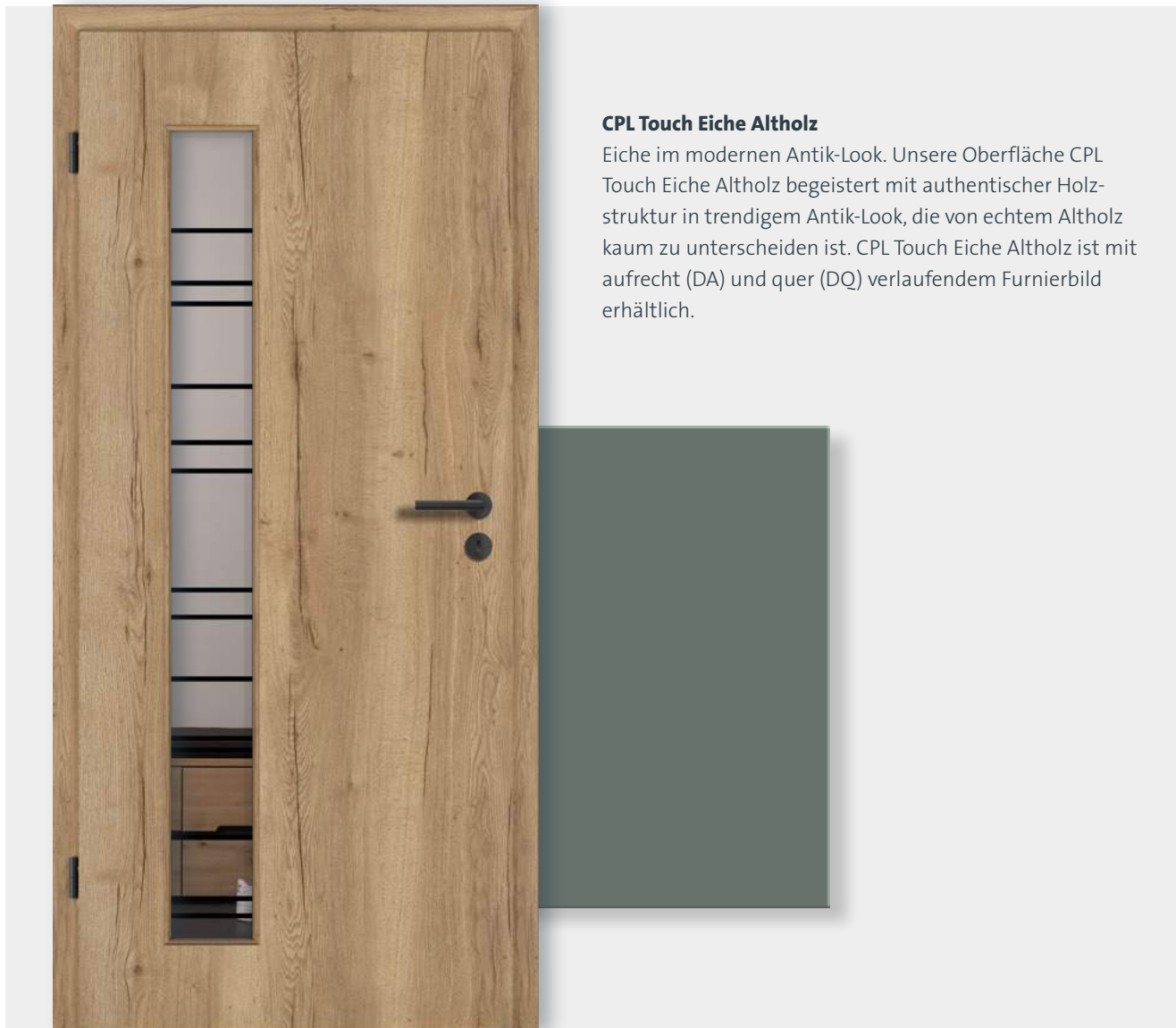

**CPL Touch Eiche Altholz**

Eiche im modernen Antik-Look. Unsere Oberfläche CPL Touch Eiche Altholz begeistert mit authentischer Holzstruktur in trendigem Antik-Look, die von echtem Altholz kaum zu unterscheiden ist. CPL Touch Eiche Altholz ist mit aufrecht (DA) und quer (DQ) verlaufendem Furnierbild erhältlich.

**TB-LA2 bandseitig**

CPL Touch Eiche Altholz DA, Glas Abby Industrial Edition  
 Beschlag Mara Samtschwarz



**TB-LA3 mittig**

CPL Touch Eiche Altholz DQ  
 Glas Nelly Diamond Edition  
 Beschlag Tessa Edelstahl matt



**TB-LA1 + SP30**

CPL Touch Eiche Altholz DA  
 Glas Klar White Edition  
 Beschlag Tessa Edelstahl matt



**TB stumpf**

CPL Touch Eiche Altholz DQ  
 Beschlag QUATTRA INLAY  
 Graphitschwarz smart2lock

**Türblatt**

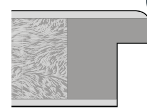

Rund-Postforming RP

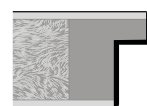

Premiumkante PK2

**Futter**

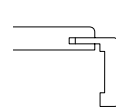

FU-RF, 60 mm

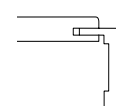

FU-KR, 80 mm







**TB & Schiebetür**

CPL Touch Eiche Altholz DQ, Beschlag Mira Antikschwarz, Schiebetürbeschlag BARN Samtschwarz, Stangengriff Robusto Antikschwarz



**BARN-Beschlag.** Der SÜHAC Schiebetürbeschlag BARN belebt mit der Optik alter Scheunentore das Wohnraumdesign. Der rustikale Beschlag mit zwei sichtbaren Laufrollen ist ein echter Blickfang und kommt vor allem in Kombination mit Türen in Holzoptik zur Geltung. Für ein stimmiges Gesamtbild sorgen unsere schwarzen Antik-Beschläge und Bänder für Drehtüren.



**TB & Schiebetür**

CPL Touch Eiche astig DQ, Beschlag QUATTRA INLAY Graphitschwarz, Schiebetürbeschlag EASY Samtschwarz, Griffmuschel eckig Schwarz

**CPL Touch Eiche astig**

Die CPL-Oberfläche Touch Eiche astig begeistert mit ihrer lebendigen und natürlichen Ausstrahlung und einer Oberfläche, die sich wie Echtholz anfühlt. Der Furnierverlauf ist wahlweise aufrecht (DA) oder quer (DQ) möglich.

**Türblatt**

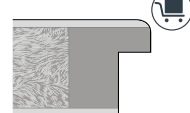

Rund-Postforming RP

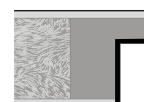

Premiumkante PK2

**Futter**

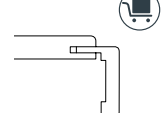

FU-RF, 60 mm





**TB**  
 CPL Touch Eiche astig DA  
 Beschlag TRI 134 Edelstahl matt,  
 smart2lock, ohne Schlüssellochbohrung



**TB-LA2 schlosseitig**  
 CPL Touch Eiche astig DQ  
 Glas Hailey Diamond Edition  
 Beschlag Tessa Edelstahl matt



**TB-DIN-LA**  
 CPL Touch Eiche astig DA,  
 Glas Uadi  
 Beschlag Tessa Edelstahl matt



**TB-LA1**  
 CPL Touch Eiche astig DQ,  
 Glas Nelly (schwarz) White Edition  
 Beschlag Ella Samtschwarz



**TB**  
CPL Touch Pearlline DQ  
Beschlag Ella Samtschwarz



**TB**  
CPL Touch Pearlline DA  
Beschlag Tessa Edelstahl matt



**TB-LA1 + SP0**  
CPL Touch Pearlline DQ  
Glas Ruby Diamond Edition  
Beschlag Tessa Edelstahl matt



**TB-LA2 mittig**  
CPL Touch Pearlline DA  
Glas Sky (transluzent schwarz)  
White Edition  
Beschlag Tessa Edelstahl matt



**TB-LA3 mittig**  
CPL Touch Pearlline DQ  
Glas Lilly Diamond Edition  
Beschlag Tessa Edelstahl matt



Mehr Vielfalt und Gestaltungsmöglichkeiten finden Sie in unserem digitalen Türenkonfigurator // [DieTÜR](#)

**Türblatt**

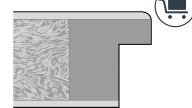

Kleine Rundkante KR

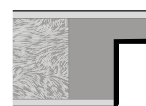

Premiumkante PK2

**Futter**

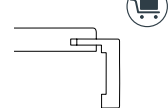

FU-KR, 60 mm

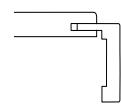

FU-KR, 80 mm



**TB**  
CPL Touch Whiteline DA  
Beschlag Tessa Edelstahl matt



**RY-510-LA5**  
CPL Touch Whiteline DA  
Glas Petali  
Beschlag Tessa Edelstahl matt



**RY-510-LA4**  
CPL Touch Whiteline DQ  
Glas Float satiniert  
Beschlag Tessa Edelstahl matt

**Türblatt**

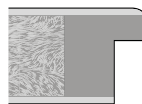

Rund-Postforming RP

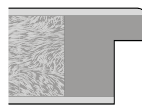

Kleine Rundkante KR

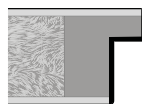

Premiumkante PK2

**Futter**

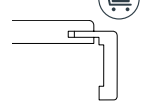

FU-RF, 60 mm

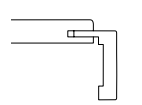

FU-KR, 60 mm



FU-RF, 80 mm

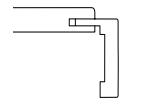

FU-KR, 80 mm



nur in CPL Touch Whiteline lagernd

*Umstellung der Lagerware im Laufe des Jahres auf Kleine Rundkante*





**TB-LA1**  
 CPL Touch Greyline DQ  
 Glas Rosy White Edition  
 Beschlag Tessa Edelstahl matt



Alle CPL Türen sind auch als Schrägelement, Abseiten oder Durchreiche möglich.



**TB**  
 CPL Touch Greyline DQ  
 Beschlag Tessa Edelstahl matt



**TB-LA3 mittig + SP30**  
 CPL Touch Greyline DA  
 Glas Sky (transluzent schwarz)  
 White Edition  
 Beschlag Tessa Edelstahl matt



Mehr Vielfalt und Gestaltungsmöglichkeiten finden Sie in unserem digitalen Türenkonfigurator // [DieTÜR](#)

**Türblatt**

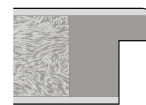

Kleine Rundkante KR

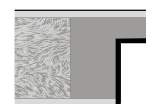

Premiumkante PK2

**Futter**

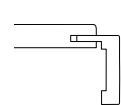

FU-KR, 60 mm

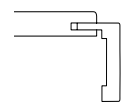

FU-KR, 80 mm





**TB**  
CPL Touch Silvaline DA  
Beschlag Mara Samtschwarz

**TB**  
CPL Touch Silvaline DQ  
Beschlag Mara Samtschwarz, ohne Schlüssellochbohrung



**RY-531**  
CPL Touch Silvaline DQ  
ohne Schlüssellochbohrung  
Lisene Schwarz matt  
Beschlag Mara Samtschwarz



**TB-LA1**  
CPL Touch Silvaline DQ  
Glas Ruby Diamond Edition  
Beschlag Tessa Edelstahl matt



**TB-LA2 mittig**  
CPL Touch Silvaline DA  
Glas Stripes DA  
Beschlag Tessa Edelstahl matt



**TB-LA3 mittig**  
CPL Touch Silvaline DQ  
Glas Mary White Edition  
Beschlag Tessa Edelstahl matt



**TB**  
CPL Touch Darkline DQ  
Beschlag Mara EasyLock Samtschwarz, ohne Schlüssellochbohrung



**TB**  
CPL Touch Darkline DA  
Beschlag Tessa Edelstahl matt



**TB-LA3 mittig**  
CPL Touch Darkline DQ  
Glas Miley White Edition  
Beschlag Tessa Edelstahl matt



**TB-LA1**  
CPL Touch Darkline DQ  
Glas Nelly (schwarz) White Edition  
Beschlag LUCIA PIATTA S  
Graphitschwarz



Detail Glas Strato

**Schiebetür & TB-LA2 mittig 2-flg.**  
 CPL Touch Darkline DA, Schiebetürbeschlag SLIM Schwarz, Stangengriff Schwarz, Glas Strato, Beschlag Mara Samtschwarz

**Türblatt**

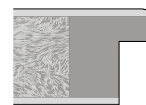

Kleine Rundkante KR

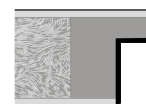

Premiumkante PK2

**Futter**

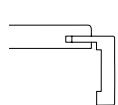

FU-KR, 60 mm

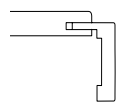

FU-KR, 80 mm



**TB-DIN-LA + SP4**  
 CPL Weisslack 9016  
 Glas Float klar  
 Beschlag Tessa Edelstahl matt

**RY-532**  
 CPL Weisslack 9016  
 Lisene Edelstahl-Optik  
 Beschlag LUCIA PIATTA S, Edelstahl matt, smart2lock



**TB**  
 CPL Weisslack 9016  
 Beschlag Ella Samtschwarz



**TB-LA3 schlossseitig**  
 CPL Weisslack 9016  
 Glas Ivy Basic Edition  
 Beschlag Tessa Edelstahl matt



**TB-LA2 mittig**  
 CPL Weisslack 9016  
 Glas Petali  
 Beschlag Tessa Edelstahl matt



**TB-LA1**  
 CPL Weisslack 9016  
 Glas Chrissy White Edition  
 Beschlag Tessa Edelstahl matt

### Kleine Rundkante

Mit der kleinen Rundkante bieten wir Ihnen eine filigrane Kantenform, die die Vorteile einer Rundkante bietet und gleichzeitig noch dezenter wirkt.



#### CPL Weisslack 9016

Die Oberfläche CPL Weisslack 9016 erhalten Sie in Höhe 1985 sowie 2110 mm kurzfristig von unserem Lager.



Mehr Vielfalt und Gestaltungsmöglichkeiten finden Sie in unserem digitalen Türenkonfigurator // [DieTÜR](#)

#### Türblatt

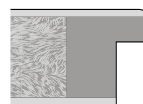

Kleine Rundkante KR

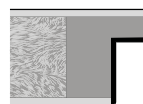

Premiumkante PK2

#### Futter

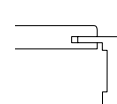

FU-KR, 60 mm



**TB-LA1 & Schiebetür**

CPL Weisslack 9010, Glas Ligno, Beschlag Raya Edelstahl matt, Schiebetürbeschlag SLIM Edelstahloptik, Stangengriff eckig

**Türblatt**



Rund-Postforming RP

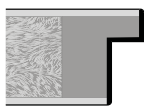

Premiumkante PK2

**Futter**



FU-RF, 60 mm

FU-KR, 60 mm

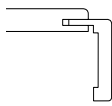

FU-RF, 80 mm





**TB-LA3 mittig + SP30**  
 CPL Weisslack 9010  
 Glas Satinato White Edition  
 Beschlag Tessa Edelstahl matt

**TB**  
 CPL Weisslack 9010  
 Beschlag LUCIA PROF Graphitschwarz  
 ohne Schlüssellochbohrung



**RY-533**  
 CPL Weisslack 9010  
 Lisene Edelstahl-Optik  
 Beschlag Tessa Edelstahl matt



**TB-LA1**  
 CPL Weisslack 9010  
 Glas Miley White Edition  
 Beschlag Tessa Edelstahl matt



**RY-551**  
 CPL Weisslack 9010  
 Futter G-TEC Schwarz  
 Lisene Schwarz matt  
 Beschlag Layla Samtschwarz  
 ohne Schlüssellochbohrung



**TB-LA1**

CPL Graphitgrau, Glas Carly Industrial Edition, Beschlag Mara Samtschwarz



**TB**  
CPL Graphitgrau  
Beschlag Tessa Edelstahl matt



**TB-LA3 schlosseitig**  
CPL Graphitgrau  
Glas Chrissy White Edition  
Beschlag Tessa Edelstahl matt

**Türblatt**

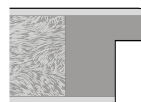

Kleine Rundkante KR

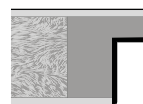

Premiumkante PK2

**Futter**

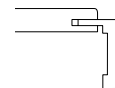

FU-KR, 60 mm



### Die modernen Grautöne

Unsere zeitgemäßen Grautöne ersetzen das altbekannte „Mausgrau“ und sorgen so für einen frischen Wind im Bereich der CPL-Oberflächen. Grautöne lassen sich perfekt mit verschiedensten Einrichtungsstilen kombinieren und sind deshalb aus gutem Grund sehr gefragt.



**TB**  
CPL Staubgrau  
Beschlag Tessa Edelstahl matt



**TB-LA2 mittig**  
CPL Staubgrau  
Glas Rosy White Edition  
Beschlag Tessa Edelstahl matt



**RY-554**  
CPL Staubgrau  
Lisene Schwarz matt  
Beschlag TRI 134  
Graphitschwarz smart2lock



**TB-LA3 bandseitig + SP30**  
CPL Staubgrau  
Glas Petali  
Beschlag TRI 134 Edelstahl matt



**TB**  
CPL Seidengrau  
Beschlag Tessa Edelstahl matt



**TB-DIN-LA**  
CPL Seidengrau  
Glas Wood 1 DA  
Beschlag Tessa Edelstahl matt

**Türblatt**

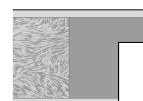

Kleine Rundkante KR

**Futter**

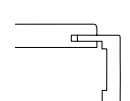

FU-KR, 60 mm

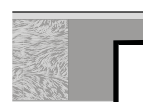

Premiumkante PK2



**TB**  
CPL Silbergrau  
Beschlag Tessa Edelstahl matt



Mehr Vielfalt und Gestaltungsmöglichkeiten finden Sie in unserem digitalen Türenkonfigurator // [DieTÜR](#)



**TB-LA2 bandseitig**  
CPL Silbergrau  
Glas Rosy White Edition  
Beschlag Tessa Edelstahl matt



**TB-LA2 mittig + SP20 stumpf**  
CPL Silbergrau  
Glas Satinato White Edition  
Beschlag R8 ONE  
Graphitschwarz smart2lock



**Schiebetür & TB-LA2 mittig**

CPL Karo Dark, Glas Panno, Beschlag QUATTRA INLAY Edelstahl matt, Schiebetürbeschlag SLIM Edelstahlloptik, Stangengriff eckig Edelstahl matt



**TB**  
CPL Karo Dark  
Beschlag QUATTRA INLAY  
Edelstahl matt



**TB-DIN-LA**  
CPL Karo Dark  
Glas Satinato White Edition  
Beschlag Tessa Edelstahl matt



**RY-534**  
CPL Karo Dark  
Lisene Schwarz matt  
Beschlag R8 ONE Graphitschwarz



### Wohndesign mit Karo Grey

Lebendiges Grau mit Leinenstruktur  
als vielseitiger Begleiter für modernes  
Wohndesign.

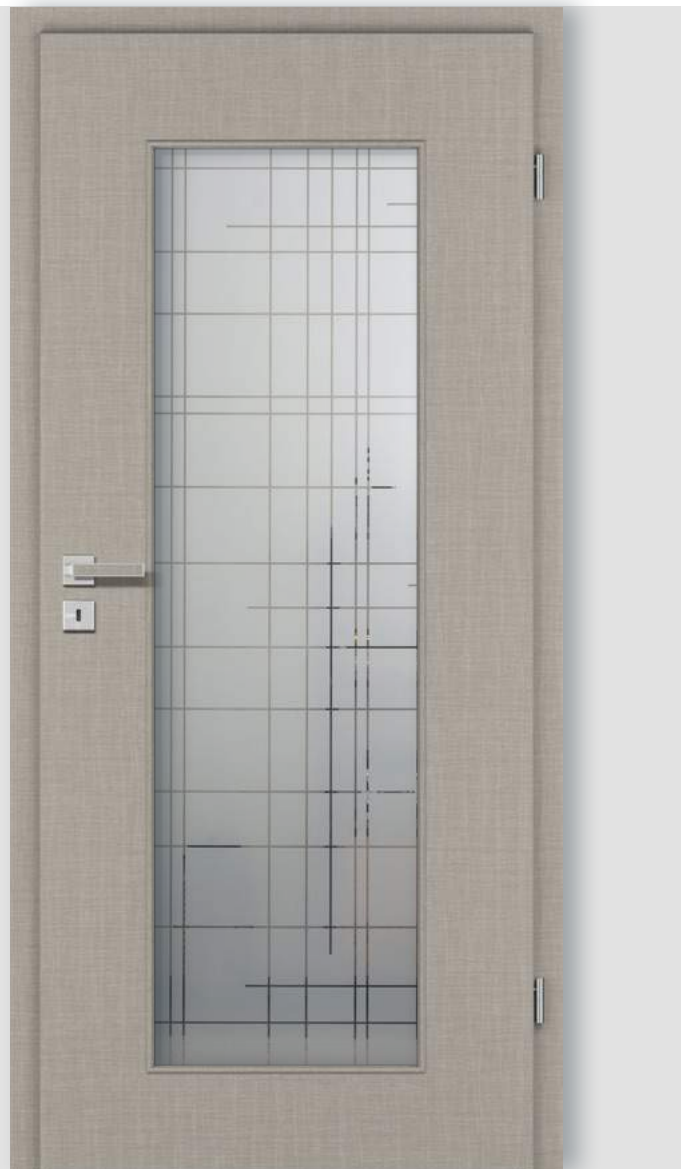

#### TB-LA1

CPL Karo Grey  
Glas Miley White Edition  
Beschlag QUATTRA INLAY Edelstahl matt

#### Türblatt

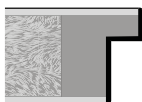

Premiumkante PK2

#### Futter

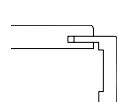

FU-KR, 60 mm



Diese Oberflächen sind nur noch  
**bis zum 30.09.2024** bestellbar.



#### TB

CPL Karo Grey  
Beschlag Tessa Edelstahl matt



#### TB-LA2 bandseitig

CPL Karo Grey  
Glas Hailey Diamond Edition  
Beschlag Tessa Edelstahl matt



**TB**  
CPL Karo Beige  
Beschlag Tessa Edelstahl matt



**TB-LA2 mittig 2-flg. & TB**  
CPL Karo Beige, Glas Panno, Beschlag QUATTRA INLAY Edelstahl matt



**TB-LA1**  
CPL Karo Beige  
Glas Rosy White Edition  
Beschlag Tessa Edelstahl matt

**Türblatt**

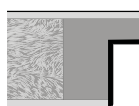

Premiumkante PK2

**Futter**

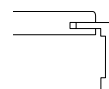

FU-KR, 60 mm



Diese Oberflächen sind nur noch  
**bis zum 30.09.2024** bestellbar.



**TB-LA2 bandseitig**

CPL Karo White, Glas Hailey Diamond Edition, Beschlag Tessa Edelstahl matt



**TB**  
CPL Karo White  
Beschlag QUATTRA INLAY  
Edelstahl matt



**TB-LA3 schlosseitig**  
CPL Karo White  
Glas Ashley (transluzent schwarz)  
White Edition  
Beschlag Tessa Edelstahl matt



Mehr Vielfalt und Gestaltungsmöglichkeiten finden Sie in unserem digitalen Türenkonfigurator // [DieTÜR](#)

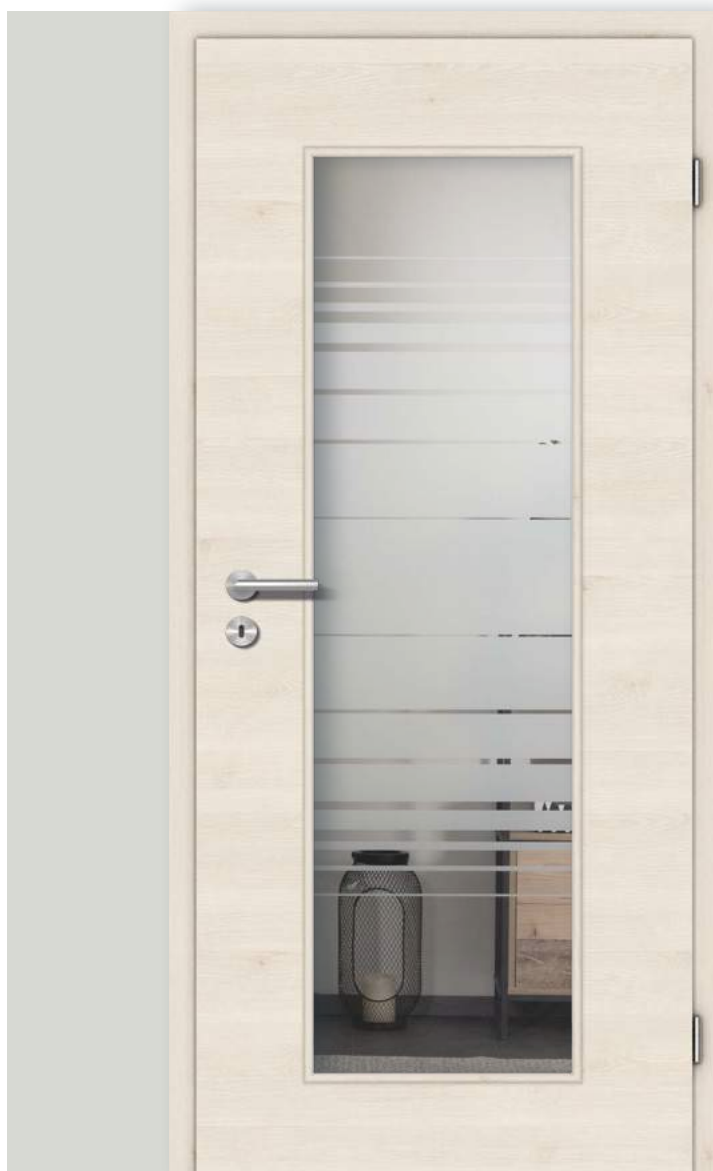

**TB-LA1**  
CPL Touch Oak White DQ  
Glas Chrissy White Edition  
Beschlag Tessa Edelstahl matt



**TB**  
CPL Touch Oak White DQ  
Beschlag Tessa Edelstahl matt



**RY-510-LA5**  
CPL Touch Oak White DA  
Glas Ligno  
Beschlag Tessa Edelstahl matt



**TB-LA2 schlosseitig**  
CPL Touch Oak Creme DQ  
Glas Mary White Edition  
Beschlag Tessa Edelstahl matt



**TB**  
CPL Touch Oak Creme DA  
Beschlag Tessa Edelstahl matt



**TB**  
 CPL Touch Oak Nature DA  
 Beschlag Tessa Edelstahl matt



**RY-551-LA2 mittig**  
 CPL Touch Oak Nature DQ  
 Glas Uadi  
 Lisene Schwarz matt  
 Beschlag Ella Samtschwarz

**Türblatt**

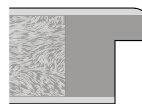

Rund-Postforming RP

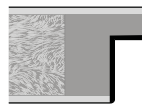

Premiumkante PK2

**Futter**

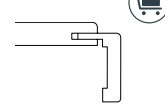

FU-RF, 60 mm

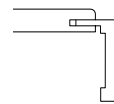

FU-RF, 80 mm





**TB**  
CPL Touch Pinie DA  
Beschlag Tessa Edelstahl matt



**TB-LA1**  
CPL Touch Pinie DA  
Glas Miley White Edition  
Beschlag Tessa Edelstahl matt



**TB**  
CPL Touch Pinie DQ  
Beschlag Tessa Edelstahl matt

**Türblatt**

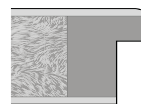

Rund-Postforming RP

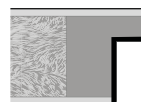

Premiumkante PK2

**Futter**

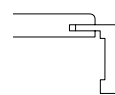

FU-RF, 60 mm



CPL Touch Pinie ist nur noch  
**bis zum 30.09.2024** bestellbar.



**TB mit Oberlicht**  
 CPL Touch Eiche DQ  
 Glas Float klar  
 Beschlag Tessa Edelstahl matt



**TB mit Oberblende**  
 CPL Touch Eiche DA  
 Beschlag Tessa Edelstahl matt

### Hoch hinaus

Durch geschosshohe Elemente wirken Räume besonders großzügig und noch geräumiger. Als passende Variante können Sie zwischen einer Oberblende in der gleichen Oberfläche oder einem Oberlicht zur besseren Lichtdurchflutung wählen.



**TB-LA3 mittig**  
 CPL Touch Eiche DA  
 Glas Window  
 Beschlag Tessa Edelstahl matt



**RY-551**  
 CPL Touch Eiche DQ  
 Lisene Schwarz matt  
 Beschlag Tessa Edelstahl matt



**TB**  
CPL Ahorn Pur  
Beschlag Tessa Edelstahl matt



**CPL Ahorn Pur.** Die Oberfläche CPL Ahorn Pur verstrahlt mit einer sehr natürlichen Optik und ihrer feinen Struktur einen lebendigen Charme, der Türen mit Roheffekt-Lackierung ähnelt. Mit ihrer samtigen Haptik wirkt sie nahezu wie echtes Holz.



**TB-DIN-LA**  
CPL Ahorn Pur  
Glas Lilly Basic Edition  
Beschlag Tessa Edelstahl matt



**TB-LA1**  
CPL Ahorn Pur  
Glas Judy Diamond Edition  
Beschlag Tessa Edelstahl matt

**Türblatt**

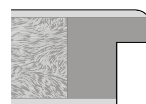

Rund-Postforming RP

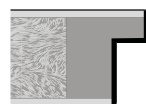

Premiumkante PK2

**Futter**

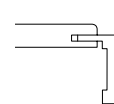

FU-RF, 60 mm



CPL Ahorn Pur ist nur noch **bis zum 30.09.2024** bestellbar.



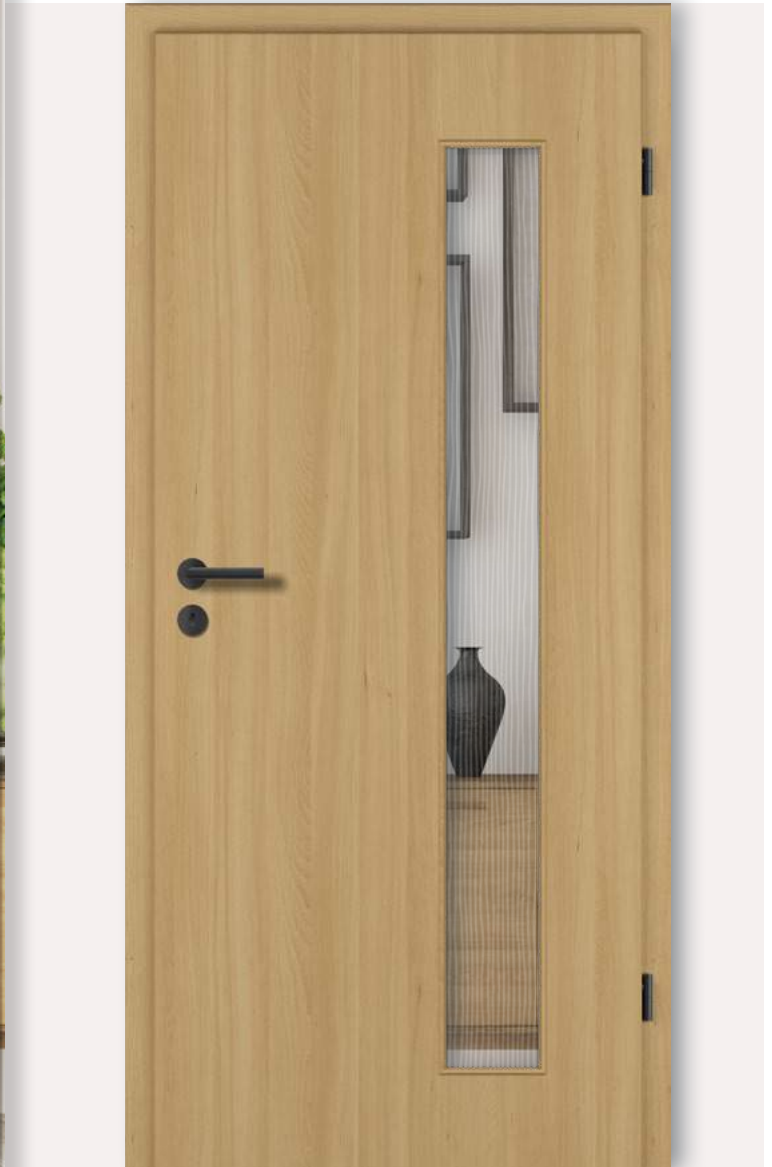

**TB-LA2 bandseitig**

CPL Buche Pur  
Glas Wood 1 DA  
Beschlag Mara Samtschwarz

**CPL Buche Pur** strahlt mit warmer, seidig schimmernder Oberfläche und zurückhaltender Maserung eine fast spürbare natürliche Ruhe aus. Optisch ist sie von einer furnierten Türe durch ihre naturnahe Farbgebung und Echtholz-Optik kaum zu unterscheiden.



**TB-LA3 mittig**

CPL Buche Pur  
Glas Mary White Edition  
Beschlag Tessa Edelstahl matt



**TB**

CPL Buche Pur  
Beschlag Tessa Edelstahl matt



### CPL Esche weiss

Unsere CPL Esche weiss beeindruckt durch die elegante Kombination aus schlichtem weiss und edler Esche-Struktur.



Mehr Vielfalt und Gestaltungsmöglichkeiten finden Sie in unserem digitalen Türenkonfigurator // [DieTÜR](#)

#### TB

CPL Esche Weiss  
Beschlag Tessa Edelstahl matt



#### TB-LA2 schlossseitig + SP30

CPL Esche Weiss  
Glas Satinato White Edition  
Beschlag Tessa Edelstahl matt

#### Türblatt

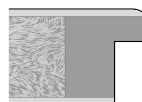

Rund-Postforming RP

#### Futter

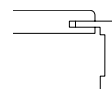

FU-RF, 60 mm

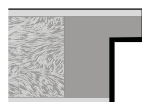

Premiumkante PK2





**TB**  
CPL Eiche  
Beschlag Tessa  
Edelstahl matt

### **Eiche mit natürlichem Charakter**

Die in den vergangenen Jahren wiederentdeckte Eiche überzeugt mit ihrem einzigartigen und ursprünglichen Charakter und einer natürlichen Wertigkeit. An Oberflächen in Eiche-Optik führt im Wohnraumdesign kaum mehr ein Weg vorbei.

## Royal 500

### Designelemente für zeitlose Moderne

Erleben Sie eine außergewöhnliche Gestaltungsfreiheit im Raumdesign – mit individuellen Türen nach Ihren Vorstellungen. Lassen Sie Ihrer Kreativität freien Lauf und gestalten Sie Ihre persönlichen Wunschtüren. Wählen Sie für Ihre Tür das gewünschte Zusammenspiel aus CPL-Oberfläche und Modell und entscheiden Sie sich für eine unserer drei modernen Lisenenfarben. Unsere Royal 500 Türen sind zudem mit zahlreichen Verglasungen kombinierbar.



**RY-532**  
CPL Touch Wildeiche DA  
Lisene Schwarz matt  
Beschlag Mara Samtschwarz, EasyLock,  
ohne Schlüssellochbohrung



**RY-533-LA2**  
TB CPL Touch Pearlline DQ, FU CPL Touch Darkline  
Glas Float satiniert, Lisene Schwarz matt  
Beschlag Ella Samtschwarz, ohne Schlüssellochbohrung

## Royal 500 - Variante bestimmen

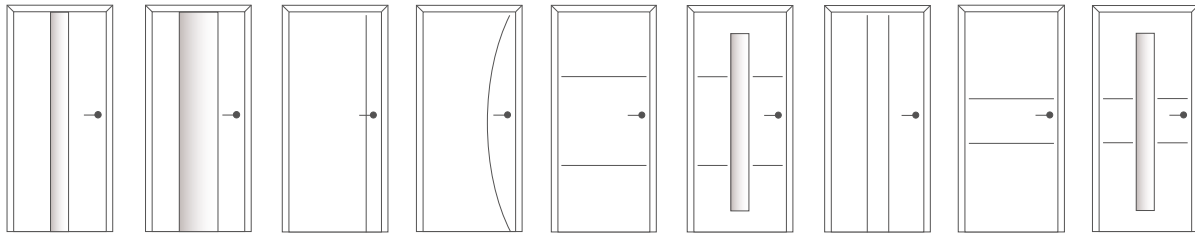

RY-510-LA4 RY-510-LA5 RY-521 (alt: Modul L3) RY-522 (alt: Modul L10) RY-531 (alt: Modul L20) RY-531-LA2 RY-532 (alt: Modul L14) RY-533 (alt: Modul L5) RY-533-LA2

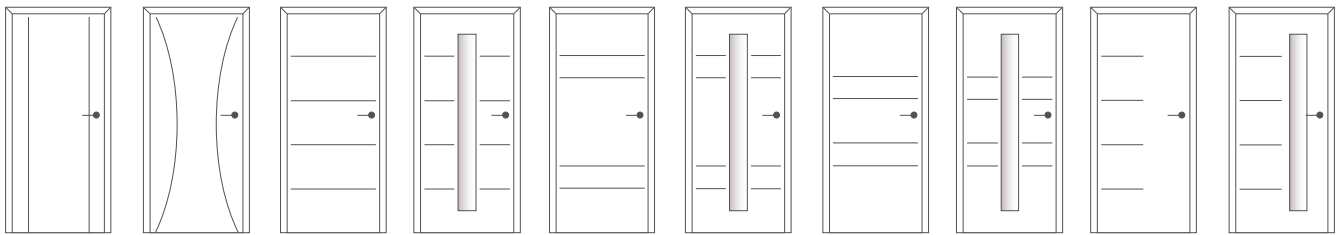

RY-534 (alt: Modul L1) RY-535 (alt: Modul L8) RY-551 (alt: Modul L4) RY-551-LA2 RY-552 (alt: Modul L18) RY-552-LA2 RY-553 (alt: Modul L19) RY-553-LA2 RY-554 (alt: Modul L6) RY-554-LA2S

## Royal 500 - Lisene (8 mm) festlegen



Edelstahl-Optik Schwarz matt Gold matt



Mehr Vielfalt und Gestaltungsmöglichkeiten finden Sie in unserem digitalen Türenkonfigurator // [DieTÜR](#)



**RY-522**  
CPL Touch Darkline DQ  
Lisene Edelstahl-Optik  
Beschlag R8 ONE  
Edelstahl matt, smart2lock



**RY-552-LA2 mittig**  
CPL Touch Silvaline DQ  
Glas Stripes DQ  
Lisene Edelstahl-Optik  
Beschlag R8 ONE  
Edelstahl matt, smart2lock



**RY-553 stumpf**  
CPL Graphitgrau  
Lisene Gold matt  
Beschlag AVUS ONE  
Gold matt

# Intarsia

## detailverliebt & modern

Die Türen der Modellreihe Intarsia setzen Akzente durch ein elegantes Zusammenspiel von abgesetzten Flächen mit aufrecht und quer verlaufender Oberflächenstruktur bzw. Füllungen aus Glas. Die verschiedenen Intarsia-Modelle sind immer als Variante mit Höhenversatz in der Oberfläche und vollflächigem Design lieferbar.

### Intarsia // Oberflächen



CPL Ahorn Pur



CPL Buche Pur

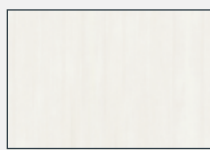

CPL Touch Whiteline

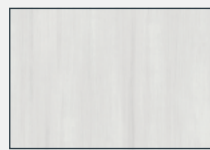

CPL Touch Greyline

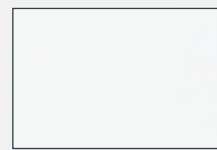

CPL Weisslack 9016



CPL Touch Oak White



CPL Touch Oak Creme



CPL Touch Oak Nature



CPL Touch Eiche Altholz



CPL Touch Eiche astig



CPL Touch Pinie



CPL Touch Eiche

### Intarsia // Modell Varianten & Querschnitte

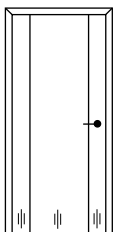

I-1/FL

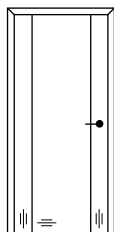

I-1/FQ

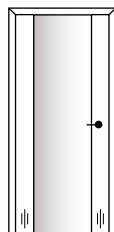

I-1/LA



Das eingeleimte Glasmittelteil ist eine spezielle ESG-H Verglasung, welche werksseitig verbaut wird und nicht mit allen Gläsern lieferbar ist. Mehr Glasmöglichkeiten finden Sie in unserem digitalen Türenkonfigurator // [DieTÜR](#)



Querschnitt Intarsia mit eingeleimter Füllung und Höhenversatz



Querschnitt Intarsia mit eingeleimtem Glasmittelteil



Diese Modellserie ist nur noch **bis zum 30.09.2024** bestellbar.



**I-1/LA**

CPL Touch Eiche astig  
 Glas Wood 2 DA  
 Beschlag R8 ONE Graphitschwarz smart2lock



**I-1/FQ 2-flg.**

CPL Touch Oak Nature  
 Beschlag Tessa Edelstahl matt



**I-1/FL**

CPL Touch Eiche Altholz  
 Beschlag Ella Samtschwarz  
 ohne Schlüssellochbohrung



**I-1/FQ**

CPL Touch Whiteline  
 Beschlag Tessa Edelstahl matt  
 ohne Schlüssellochbohrung



**I-1/LA**

CPL Touch Oak White  
 Glas Ligno  
 Beschlag Tessa Edelstahl matt



**I-1/FQ**

CPL Touch Greyline  
 Beschlag Tessa Edelstahl matt



# G-TEC

## samtmatte Eleganz

Unser Zuwachs der attraktiven Modellreihe G-TEC weist eine qualitativ hochwertige Oberfläche auf, die eine hochmatte Farbgebung gewährleistet. Diese samtmatte Oberfläche entsteht durch eine besondere Lackfolie, die eine angenehme Haptik mit praktischen Anti-Fingerprint-Eigenschaften garantiert.

### G-TEC // Oberfläche



Schwarz  
(ähnlich RAL 9005)



Anti-Fingerprint

### G-TEC // Varianten

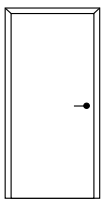

TB

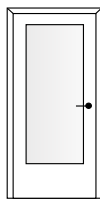

DIN-LA

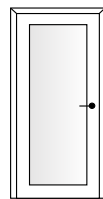

LA1

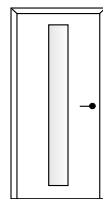

LA2 b/m/s\*

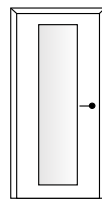

LA3 b/m/s\*

\*b/m/s - bandseitig / mittig / schlosseitig

### Türblatt

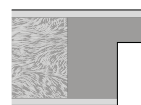

Kleine Rundkante KR

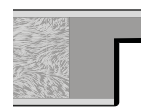

Premiumkante PK2

### Futter

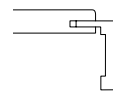

FU-KR, 60 mm

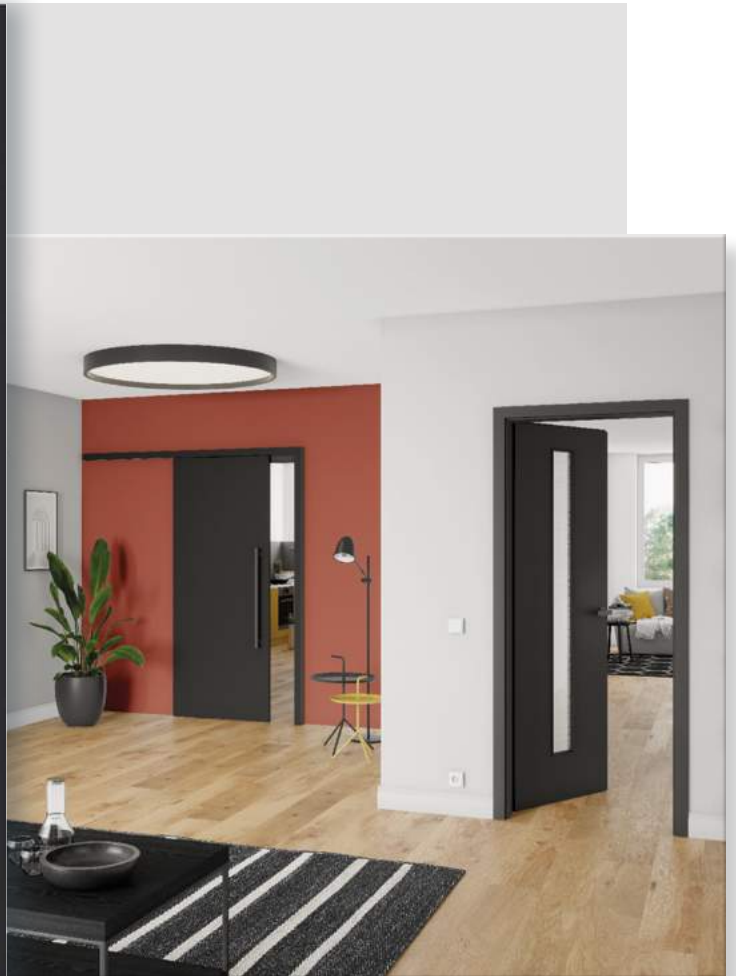

**TB**  
G-TEC Schwarz  
Beschlag Tessa Edelstahl matt



**TB-DIN-LA**  
G-TEC Schwarz  
Glas Float satiniert  
Beschlag Tessa Edelstahl matt  
ohne Schlüssellochbohrung

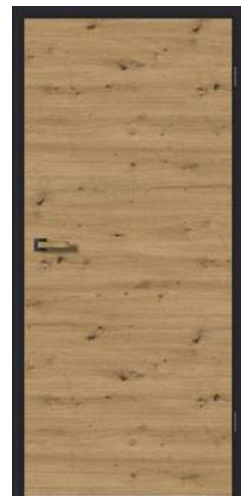

**TB**  
CPL Touch Wildeiche DQ  
Futter G-TEC Schwarz  
Beschlag QUATTRA INLAY  
Graphitschwarz  
ohne Schlüssellochbohrung

# Verglasungen für den perfekten Designverbund

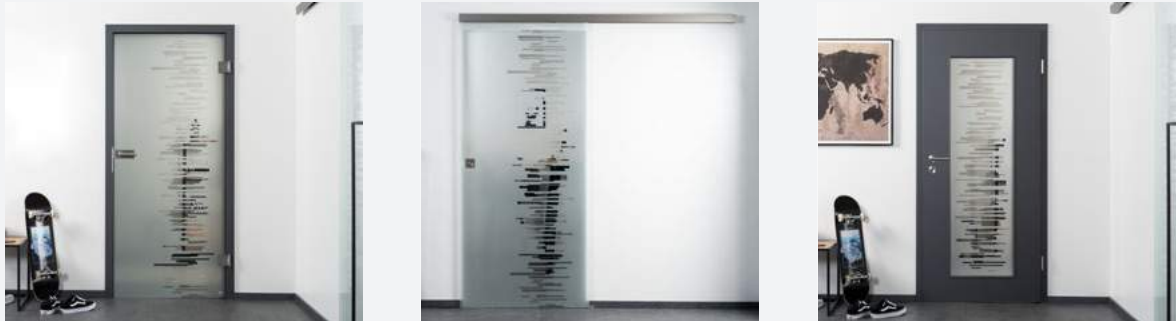

Alle Gläser aus unserem VETRO Sortiment erhalten Sie auch als Verglasung. Somit ergeben sich ganz verschiedene Kombinationsmöglichkeiten von Ganzglasdrehtür, Ganzglasschiebetür und Türblatt mit Verglasung. Gestalten Sie Ihr Zuhause in Ihrem ganz individuellen Designverbund.

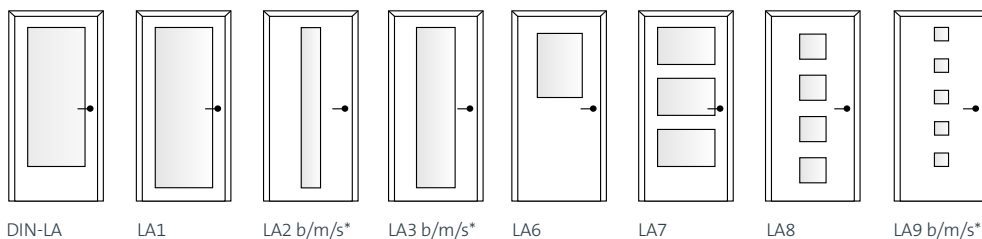

Querschnitt  
Glasleiste GSR

\*b/m/s - bandseitig / mittig / schlosseitig

## Lichtausschnitte

DIN-LA	Friese seitlich und oben 160 mm / Sockel 400 mm
LA1	Friese seitlich und oben 193 mm / Sockel 180 mm
LA2	Lichtausschnittbreite 180 mm / Friese oben 193 mm / Sockel 180 mm
LA3	Lichtausschnittbreite 360 mm / Friese oben 193 mm / Sockel 180 mm
LA6	Friese seitlich und oben 193 mm / Lichtausschnitthöhe 700 mm
LA7	Friese seitlich und oben 160 mm / Sockel 305 mm / Friese zwischen den Ausschnitten 160 mm
LA8	Lichtausschnitt 274 x 274 mm / Friese oben 193 mm / Sockel 180 mm
LA9	Lichtausschnitt 150 x 150 mm / Friese oben 160 mm / Sockel 400 mm

**Sprossenrahmen optional //** Geben Sie Ihrer Lichtausschnitt-Variante den letzten Schliff.

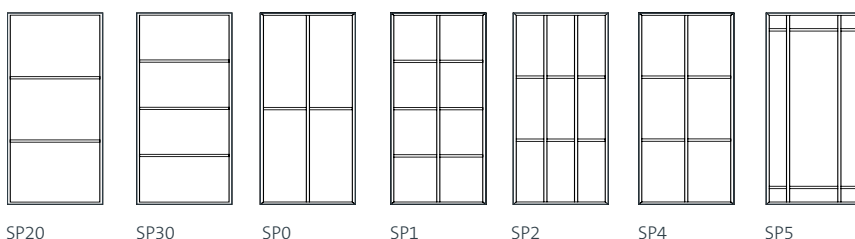

Querschnitt  
Sprossenleiste P



alle abgebildeten Verglasungen als  
ESG-Ausführung kurzfristig lieferbar

Industrial Edition



**Carly**  
LA1 / LA3



**Zoey**  
LA1 / LA3

Diamond Edition

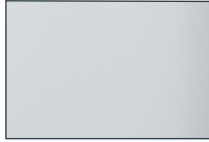

**Judy**  
LA1 / LA3

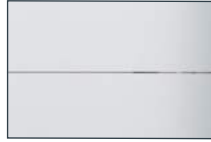

**Hailey**  
LA1 / LA3

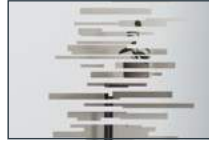

**Lilly**  
LA1 / LA3

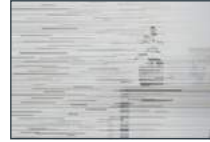

**Ruby**  
LA1 / LA3

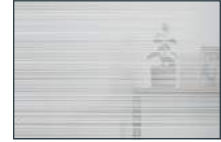

**Nelly**  
LA1 / LA3

White Edition



**Klar**  
LA1 / LA3

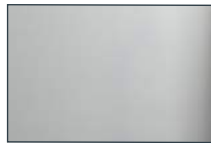

**Satinato**  
LA1 / LA3

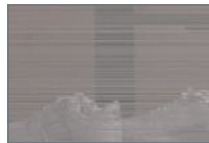

**Mataro**  
LA1 / LA3



**Chrissy**  
LA1 / LA3

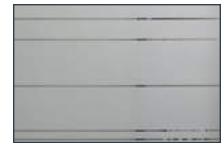

**Rosy**  
LA1 / LA3



**Mary**  
LA1 / LA3



**Miley**  
LA1 / LA3

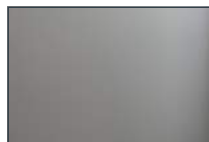

**Sky**  
(transluzent schwarz)  
LA1 / LA3



**Ashley**  
(transluzent schwarz)  
LA1 / LA3



**Nelly (schwarz)**  
LA1 / LA3

VSG Edition

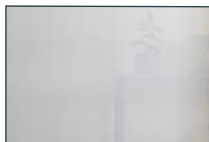

**Sunny**  
LA1 / LA3

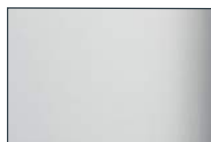

**Cloudy**  
LA1 / LA3

Basic Edition



**Ivy**  
LA1 / LA3



**Lilly**  
LA1 / LA3

Standard



**Float klar**  
LA1 / LA2 / LA3 / DIN-LA

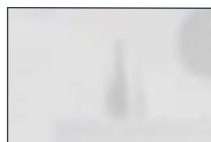

**Float satiniert**  
LA1 / LA2 / LA3 / DIN-LA

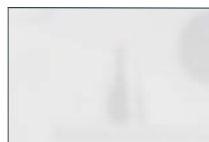

**Satinato Soft**  
LA1 / LA2 / LA3 / DIN-LA

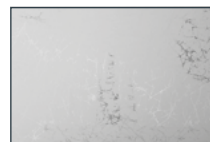

**Uadi**  
LA1 / LA2 / LA3 / DIN-LA

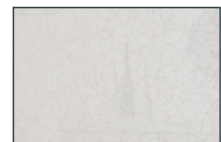

**Window**  
LA1 / LA2 / LA3 / DIN-LA



**Chinchilla**  
LA1 / LA2 / LA3 / DIN-LA



**Gotik**  
LA1 / LA2 / LA3 / DIN-LA



**Mastercarré**  
LA1 / LA2 / LA3 / DIN-LA



**Silvit 178**  
LA1 / LA2 / LA3

# VETRO Ganzglastüren

## luftig & modern



In jedem Neubau ist das Thema Licht und Design das A & O, deswegen sind unsere VETRO Ganzglastüren genau die richtige Ergänzung für Ihr Zuhause. Sie versprühen Leichtigkeit und sind in einem modernen Heim nicht mehr wegzudenken. Sie bieten durch verschiedene Grundgläser (Parsol Bronze, Parsol Grau & Dark Grey) und der Wahl zwischen einer klaren oder mattierten Ausführung (im Bereich der Industrial Edition) zahlreiche Gestaltungsmöglichkeiten mit angesagten Motiven. Alle Ganzglasdrehtüren erhalten Sie kurzfristig auch als Ganzglasschiebetür oder Verglasung natürlich mit den passenden Beschlägen. So können Sie die Ästhetik Ihres Zuhauses im perfekten Gleichklang abrunden.



Weitere Informationen, Varianten und Beschläge finden Sie in unserem [VETRO Katalog](#).





**Industrial Edition.** Die Farbe Schwarz ist der Trend in der Innenraumgestaltung und auch bei Glastüren ein absoluter Eyecatcher. Unsere Industrial Edition setzt effektvolle Akzente im Wohnraum und sorgt so für ein kontrastreiches Design. In Kombination mit passenden schwarzen Beschlägen sind sie das Highlight in jedem Raum.

**Ganzglasschiebetür Marcy Weissglas mattiert**  
Schiebetürbeschlag BARN & Stangengriff halbrund Samtschwarz



**Ganzglasschiebetür Abby Parsol Bronze mattiert**  
Schiebetürbeschlag LODGE & Griffmuschel Rondo Samtschwarz



**Ganzglasrehtür Zoey Weissglas mattiert**  
Futter CPL Touch Eiche astig  
Schließblech Schwarz  
Beschlag Rovigo Samtschwarz



**Ganzglasrehtür Marly**  
Futter CPL Graphitgrau  
Beschlag Rovigo Samtschwarz



**Ganzglasrehtür Polly**  
Futter CPL Graphitgrau  
Beschlag Rovigo Samtschwarz



**Ganzglasschiebetür & Ganzglasrehtür Chrissy**

Schiebetürbeschlag EASY & Griffmuschel Rondo Samtschwarz, Futter CPL Graphitgrau, Beschlag Rovigo Samtschwarz



**Rosy** Streifenbreite ca. 4 mm  
Futter CPL Graphitgrau  
Beschlag Rovigo Edelstahl matt



**Mary** Streifenbreite ca. 8 mm  
Futter CPL Graphitgrau  
Beschlag Rovigo Edelstahl matt



**Miley** Streifenbreite ca. 4 mm  
Futter CPL Graphitgrau  
Beschlag Rovigo Edelstahl matt

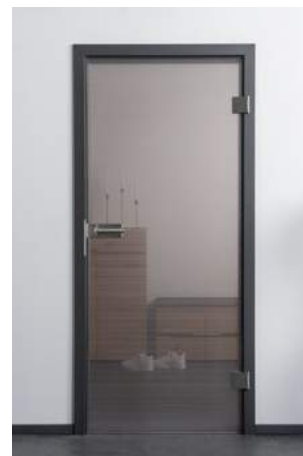

**Mataro**  
Futter CPL Graphitgrau  
Beschlag Rovigo Edelstahl matt



**White Edition.** Unsere Modelle punkten mit zeitlos modernen und trendigen Designs. Die Verwendung von exklusivem Weissglas, das eine wunderschöne unverfälschte Licht- und Farbwirkung besitzt, macht diese Türen zum strahlenden Hingucker in jedem Raumdesign. Die Modelle Nelly, Sky und Ashley lassen durch die Beimischung von schwarzer Farbe ihre Oberfläche ganz besonders wirken und fügen sich dem Raumbild optimal ein.



**Ganzglasrehtür Nelly** (schwarz)  
Futter CPL Graphitgrau, Schließblech Schwarz,  
Beschlag Rovigo Samtschwarz



**Sky** (transluzent schwarz)  
Futter CPL Graphitgrau  
Beschlag Rovigo Edelstahl matt



**Ashley** (transluzent schwarz)  
Streifenbreite ca. 10 mm  
Futter CPL Graphitgrau  
Beschlag Rovigo Edelstahl matt



**Diamond Edition.** Die Modelle der Diamond Edition bestehen durch eine intensive Farbgebung in extra hellem Design, welches sich durch das verwendete Weissglas nochmals verstärkt. Zusätzlich überzeugen sie mit einer hohen Lichtundurchlässigkeit in der Mattierung und sind somit blickdicht.

**Ganzglasrehtür Ruby**  
Futter CPL Graphitgrau  
Beschlag Rovigo Edelstahl matt



**Ganzglasschiebetür Hailey**  
Schiebetürbeschlag EASY & Flachgriff kurz Edelstahlfarben



**Ganzglasrehtür Lilly**  
Futter CPL Graphitgrau, Beschlag Rovigo Edelstahl matt





**Ganzglasrehtür & Ganzglasschiebetür VSG Cloudy**

Futter CPL Graphitgrau, Schließblech Schwarz, Beschlag Rovigo Samtschwarz, Schiebetürbeschlag EASY & Griffmuschel Rondo Samtschwarz

**VSG - Verbundsicherheitsglas** besteht aus zwei Scheiben, die über eine zähelastische Folie miteinander verklebt sind. Im Falle eines Bruchs bindet die Folie die Splitter und liefert somit einen optimalen Schutz vor Verletzungen. Durch die Folieneinlage hat VSG zudem eine höhere Schalldämmung als ESG und ist mit zwei glatten Seiten besonders reinigungsfreundlich.



**Detailansicht VSG**



**VSG Stormy** Streifenbreite 10 mm  
Futter CPL Graphitgrau  
Beschlag Rovigo Edelstahl matt



# Beschläge

## für vollendetes Raumdesign in Ihrem Zuhause



Mit einer überzeugenden Bandbreite an Türbeschlägen für Zimmertüren und Funktionsgarnituren bieten wir Ihnen ein stimmiges Zubehörsortiment zu unseren Türen. Auch im Bereich Design bleiben keine Wünsche offen. Die Auswahl an Oberflächen von dezentem Edelstahl über prunkvolles Gold bis hin zu edlem Schwarz runden die modernen und klassischen Garnituren ab.

### Beschlag 1x1



**Buntbart - BB-Ausführung**  
klassisches und bewährtes Türschloss zur Verwendung in Zimmertüren



**Profilzylinder - PZ-Ausführung**  
Standardschloss zum Einbau eines Profilzylinders für Wohnungseingangstüren, Bürotüren, etc.



**WC-Ausführung**  
Schloss zur Verriegelung mit einem Drehknopf für Bad- und WC-Türen



**Ohne Schlüsselrosette - OS**  
alle Garnituren sind auch ohne Schlüsselrosette erhältlich



**Rosettenwechselgarnitur**  
Innen Griffteil, außen Knopf für Wohnungseingangstüren



**ES1-KS-RS**

**Wechselschutzgarnitur**  
Innen mit Rosette & Griffteil, außen mit Langschild & Knopf für Wohnungseingangstüren

## EasyLock // PRIVAT - Einfach ungestört



Öffnet Türen für neue Impressionen und schafft Privatsphäre, wann immer Sie wünschen.

- **Intuitive Bedienung mit nur einer Fingerbewegung**  
*die moderne Art Türen zu verriegeln, wenn eine kleine Fingerbewegung genügt*
- **Kein gesondertes Schloss benötigt**  
*Integrierte Verriegelung ohne dass Sie ein zusätzliches Schloss dazu benötigen*
- **Türgriff bleibt stets beweglich**  
*Der Beschlag wird auch im verriegelten Zustand nicht starr blockiert, verbessertes Bedingefühl*
- **Sicherheitsfunktion durch eingebaute Notentriegelung**  
*Durch die integrierte Notentriegelung kann die Verriegelung von außen geöffnet werden*
- **simple und schnelle fehlerfreie Montage**  
*Der Drücker mit dem Verriegelungsvierkant und dem Bedienelement ist bereits vormontiert*
- **lange Freude an Ihrem Beschlag**  
*durch produktschonende Leerlauffunktion im verriegelten Zustand*
- **Schutz vor ungewollter Verriegelung äußerer Einflüsse (z. B. Windstoß)**  
*durch integrierte Magnethalterungen*



Notentriegelung

## XS-Rosette // DESIGN - weniger ist mehr



Moderner Look auf das Wichtigste reduziert, für ein noch edleres Gesamtbild von Tür und Beschlag.

- **minimalistische Optik**  
*Betont die Tür durch eine noch dezentere Ausführung, ohne Schlüsselbohrung ist nur noch das Griffteil zu sehen*
- **keine Sonderbohrung erforderlich**  
*Die Garnituren sind in alle Standard-Drückerbohrungen einsetzbar - es muss keine extra Bohrung gefräst werden*
- **optional auch für Verriegelung**  
*Die verschiedenen Verriegelungsvarianten für jede Anforderung gibt es im gleichen Design (bei WC-Rosetten Sonderbohrung im Türblatt erforderlich)*
- **langlebige Unterkonstruktion**  
*Ein massives Edelstahl-Gewinde sorgt für langanhaltende Freude mit der Garnitur*



Flachrossette



Standardrossette

## Flachrossette & Flachschild



elegante flächenbündige Optik mit extra flachen 3 mm Magnetrosetten oder Magnetschild

## Edelstahl matt

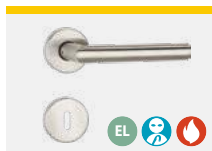

**Tessa**  
Edelstahl matt

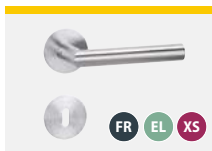

**Julia**  
Edelstahl matt



**Sonja**  
Edelstahl matt

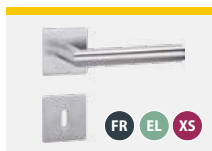

**Viola**  
Edelstahl matt



**Wilma**  
Edelstahl matt



**Raya**  
Edelstahl matt



**Klea**  
Edelstahl matt

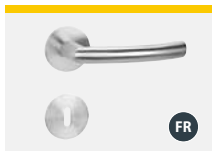

**Sofia**  
Edelstahl matt

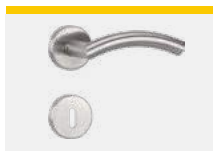

**Emma**  
Edelstahl matt

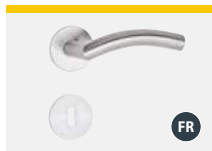

**Elisa**  
Edelstahl matt



**Stella**  
Edelstahl matt

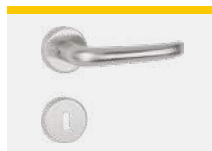

**Tina**  
Edelstahl matt



**Tiara**  
Edelstahl matt



**Anna**  
Edelstahl matt

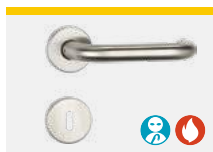

**Fiona**  
Edelstahl matt

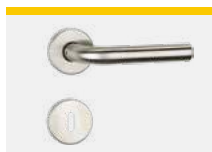

**Lotta**  
Edelstahl matt

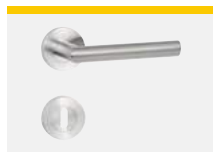

**Nina**  
Edelstahl matt



**Jana**  
Edelstahl matt



**Lea**  
Edelstahl matt



**Eva** Edelstahlfarben/  
weiss



**Uta** Edelstahlfarben /  
schwarz

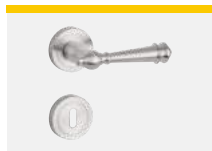

**Livia**  
Edelstahl matt

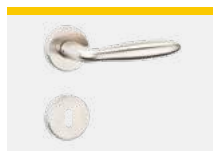

**Samira**  
Edelstahl matt



**Tamara**  
Edelstahl matt

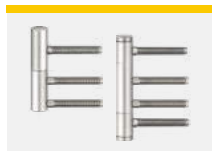

**Bänder**  
Edelstahl matt



**Ulla**  
Edelstahl matt



Weitere Informationen, Varianten und Modelle  
finden Sie in unserem [PORTA Katalog](#).

## Samtschwarz

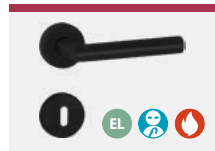

**Ella**  
Samtschwarz

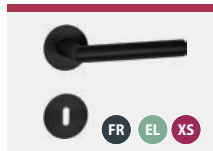

**Mara**  
Samtschwarz



**Zola**  
Samtschwarz

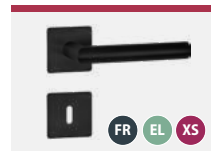

**Layla**  
Samtschwarz

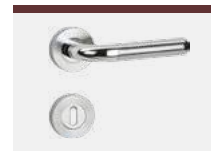

**Greta**  
Edelstahl poliert / matt

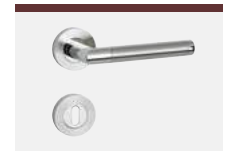

**Paula**  
Edelstahl poliert / matt

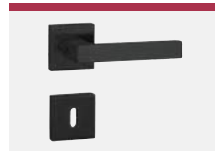

**Malika**  
Samtschwarz



**Nora**  
Samtschwarz



**Nadja**  
Samtschwarz

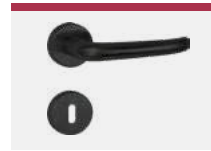

**Talía**  
Samtschwarz

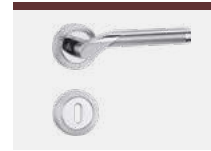

**Freya**  
Edelstahl poliert / matt

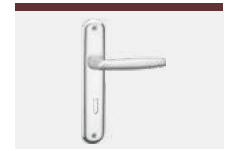

**Lena**  
Alu silberfarben eloxiert



**Nala**  
Samtschwarz



**Sina**  
Samtschwarz

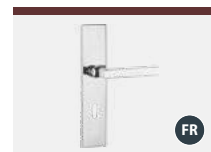

**Luna**  
Glanzverchromt

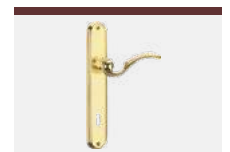

**Irina**  
Messing poliert / matt

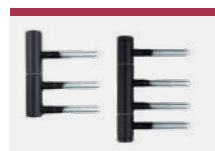

**Bänder**  
Samtschwarz

 kurzfristig lieferbar

## Antik



**Matilda**  
Antikschwarz



**Maria**  
Antikschwarz

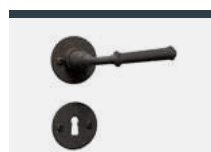

**Anita**  
Antikschwarz

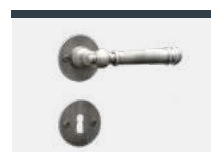

**Lina**  
Antikstahlgrau

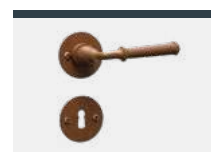

**Elsa**  
Antikgerostet

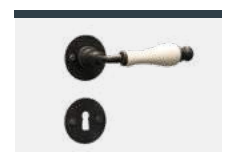

**Edda**  
Antikschwarz / Porzellan



**Mira**  
Antikschwarz



**Ida**  
Antikschwarz



**Berta**  
Antikschwarz



**Rosa**  
Antikstahlgrau



**Mira Fenstergriff**  
Antikschwarz



**Matilda Fenstergriff**  
Antikschwarz



**Bänder Zierkopf & Standard**  
Antikschwarz



**Bänder Zierkopf & Standard**  
Antikstahlgrau

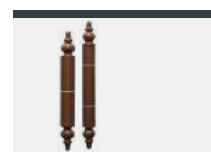

**Bänder Zierkopf**  
Antikgerostet

## Top



**MONO**  
Edelstahl matt



**NOVO**  
Edelstahl matt



**NEO**  
Edelstahl matt



**CUBO**  
Edelstahl matt



**QUATTRA INLAY**  
Samtgrau

Mit INLAY:  
in allen CPL-Oberflächen  
DA/DQ möglich



**MONO**  
Graphitschwarz

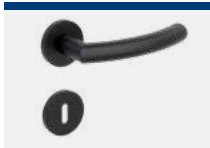

**NOVO**  
Graphitschwarz



**NEO**  
Graphitschwarz



**CUBO**  
Graphitschwarz



**QUATTRA INLAY**  
Graphitschwarz

Alle Beschläge sind mit und ohne Schlüsselrosette lieferbar.  
Zusätzlich sind alle Modelle mit smart2lock erhältlich (ausgenommen CUBO).



Top-Sortiment voraussichtlich  
ab Sommer 2024 erhältlich

## smart2lock

by GRIFFWERK

### Das schönste Pausenzeichen der Welt.

Mit den smart2lock Beschlägen von GRIFFWERK werden diese Momente Wirklichkeit. Die integrierte Schließmechanik im Griff sorgt mit einem Klick für geschlossene Räume und damit für mehr Konzentration, mehr Privatsphäre, mehr Freiraum.

- ungestört mit einem Klick - Privatsphäre in jedem Raum
- komfortable 1-Hand-Bedienung
- integrierte Schließtechnik
- neue Türästhetik ohne Schlüsselrosette
- einfache Not-Entriegelung
- kompatibel mit jedem Standard-Einsteckschloss
- inklusive Besetzt-Anzeige

### Der Griff, der beides kann.

Schließen. Und Abschießen.

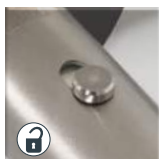

Innenseite

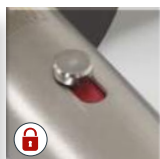

Außenseite



Weitere Informationen finden Sie in  
unserem [smart2lock Flyer](#).



## Style



**LUCIA PROF**  
Edelstahl matt



**LUCIA PROF eckig**  
Edelstahl matt



**LUCIA PROF**  
Graphitschwarz



**LUCIA PROF eckig**  
Graphitschwarz



**LUCIA PIATTA S**  
Edelstahl matt



**LUCIA PIATTA S QUATTRO**  
Edelstahl matt

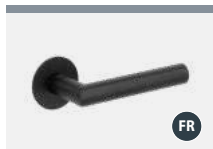

**LUCIA PIATTA S**  
Graphitschwarz



**LUCIA PIATTA S QUATTRO**  
Graphitschwarz



**TRI 134**  
Edelstahl matt



**TRI 134**  
Edelstahl matt

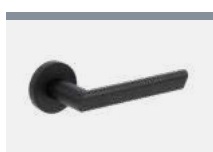

**TRI 134**  
Graphitschwarz



**TRI 134**  
Graphitschwarz

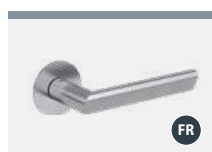

**TRI 134 PIATTA S**  
Edelstahl matt

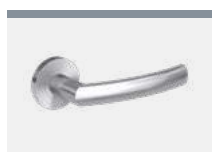

**LORITA**  
Edelstahl matt

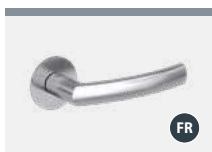

**LORITA PIATTA S**  
Edelstahl matt

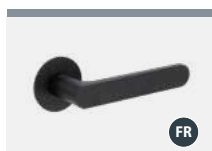

**AVUS PIATTA S**  
Graphitschwarz

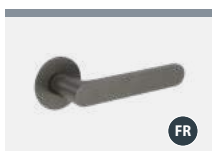

**AVUS PIATTA S**  
Kaschmirgrau



**AXUM Bänder**  
Graphitschwarz

## Premium



**AVUS ONE**  
Samtgrau



**AVUS ONE**  
Graphitschwarz



**AVUS ONE**  
Kaschmirgrau



**AVUS ONE**  
Gold matt



**R8 ONE**  
Samtgrau



**R8 ONE**  
Graphitschwarz



**R8 ONE**  
Kaschmirgrau

# Schiebetürbeschläge

Schiebetüren sind beliebt, da sie platzsparend sind und zugleich stilvoll aussehen. Verschiedene Türblätter erlauben eine individuelle Gestaltung, etwa als moderne Glastür oder wohnliche Tür in Holzoptik. Abgerundet wird das gewählte Design durch einen passenden Beschlag für die Schiebetür. Damit ein harmonisches Gesamtbild entsteht, bieten wir verschiedene Varianten und Designs an Schiebetürbeschlägen an.

## BARN

Mit dem Beschlag BARN können Sie problemlos einen rustikalen Blickfang im Raum setzen. Der Schiebetürbeschlag erinnert mit den zwei sichtbaren Laufrollen an die Optik eines alten Scheunentores. Das Design harmoniert gut mit Türen in Holzoptik, etwa im Cottagestyle oder rustikalem Holz. Der BARN Beschlag verleiht aber auch Glastüren das gewisse Etwas und ist besonders elegant in der Kombination mit Lofttüren und unserer Industrial Edition in Schwarz.



Detail Laufrolle

Außenlaufend, ohne Futter

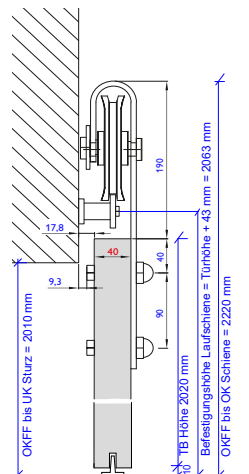

Außenlaufend, mit Futter

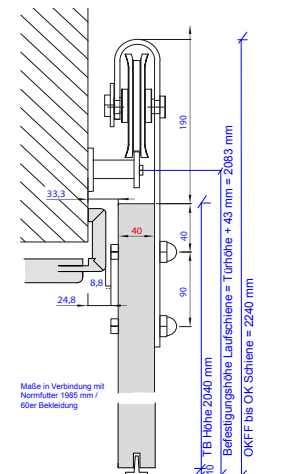



## LODGE

Für eine dezenter Optik haben wir unser Sortiment um dem LODGE Beschlag erweitert. Seine kleinen Laufrollen lassen die Laufschiene, trotz robuster Bauweise, filigran erscheinen und passen damit ebenso optimal zu unseren Holztüren oder unseren Ganzglastüren im Industrial Style.

 kurzfristig lieferbar für Holz & Glas

**Außenlaufend, ohne Futter**

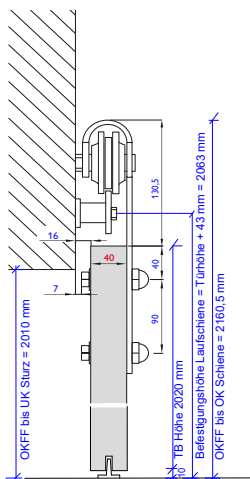

**Außenlaufend, mit Futter**

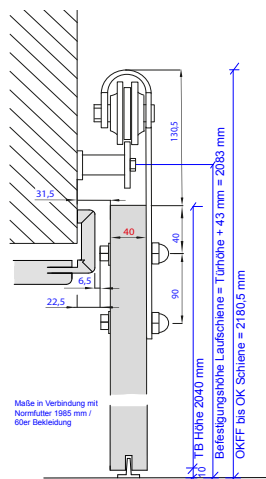

Detail Laufrolle

## WOODRIVE

Der WOODRIVE ist ein Holzschiebetürbeschlag, welchen Sie für Glas- und Holzschiebetüren verwenden können. Mit seinen zwei Holzlaufrollen, der passenden Laufschiene und den schwarzen Schrauben und Aufhängungen passt er perfekt in ein rustikales und modernes Raumdesign. Auf Anfrage sind auch Holzschiebetür und Schiebetürbeschlag in gleicher Optik möglich.



Detail Laufrolle

### Außenlaufend, ohne Futter

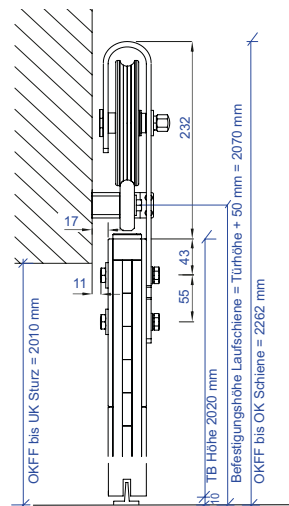

## SLIM

Der SLIM-Schiebetürbeschlag in Edelstahloptik besteht durch seine besonders schlanke Bauweise. Die extra schmalen Führungsöffnungen sorgen dafür, dass das Laufwerk und die Befestigungen nicht sichtbar sind. Der Beschlag ist kinderleicht anzubringen und zur Wand- und Deckenmontage für Ganzglas- und Holzschiebetüren geeignet. Ein Futter ist bei diesem Schiebetürbeschlag nicht nötig, kann aber auf Wunsch in den Bekleidungsbreiten 60/16 mm & 80/22 mm mit Distanzprofil verbaut werden.



Neu gibt es den Schiebetürbeschlag SLIM jetzt auch ganz modern in Schwarz.

 kurzfristig lieferbar  
nur in Edelstahloptik



## SLIM INLAY

Der SLIM-INLAY-Beschlag setzt Ihre Schiebetür noch besser in Szene. Die modifizierte Ausführung mit einem Inlay in der entsprechenden CPL-Oberfläche ergibt den passenden Designverbund mit dem Türblatt.

### Wandmontage, mit Futter

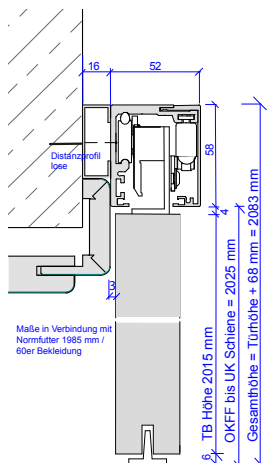

### Wandmontage, ohne Futter

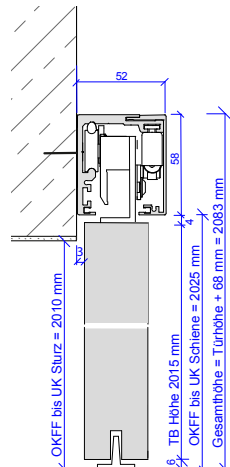

### Deckenmontage

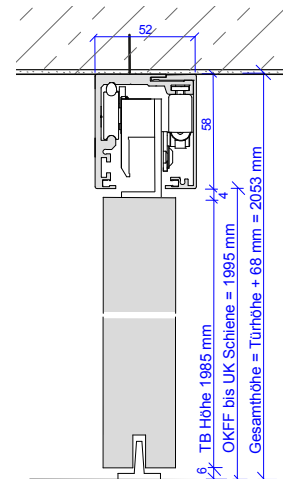



## EASY

Unser EASY-Schiebetürbeschlag ist ein Beschlag für alle Fälle. Mit seiner kompakten Bauweise liegt er voll im Trend und enthält standardmäßig den nicht mehr wegzudenkenden Safe Close.

### Vorteile auf einem Blick

- beidseitiger Safe Close
- für Ganzglas- & Holzschiebetüren
- für Wand- & Deckenmontage
- für Montage mit & ohne Schiebetürfutter
- Anschlagkasten
- Schiebetürschloss



Wandmontage, mit Futter

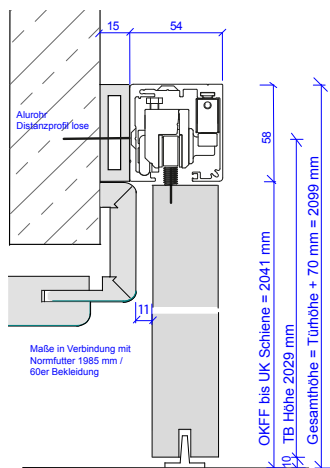

Wandmontage, ohne Futter

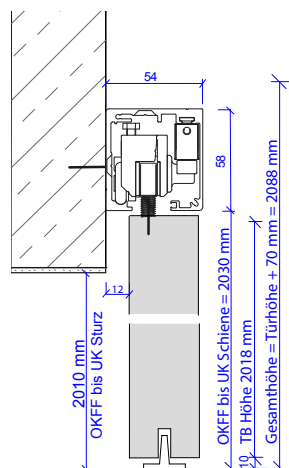

Deckenmontage

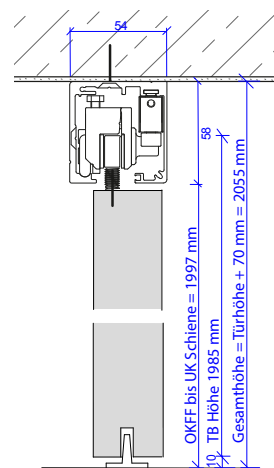



 kurzfristig lieferbar

## EASY Samtschwarz

Mit unserem EASY-Beschlag in Samtschwarz setzen Sie beeindruckende Akzente. Beschläge in edlem Schwarz eröffnen in hellen Räumen völlig neue Möglichkeiten im Raumdesign und bilden wertvolle Kontraste.

Zu dem Beschlag EASY Samtschwarz können Sie zusätzlich abgestimmte Elemente wählen, vom Anschlagkasten über passende Griffmuscheln oder Stangegriffe bis hin zu einem Schiebetürschloss in Samtschwarz.



### **EASY Anschlagkasten & Schiebetürschloss**

Mit dem EASY Anschlagkasten und Schiebetürschloss lassen sich Ganzglasschiebetüren jetzt ganz einfach in eine abschließbare Variante verwandeln.

- Ganzglasschiebetüren jederzeit nachrüstbar (Bohrung 50 mm Durchmesser)
- Schließblech in der Höhe individuell montierbar
- Montage ohne Schiebetürfutter

# KLASSIK

## Bestandteile des KLASSIK-Systems in der innenlaufenden Variante:

- Schiebetür
- KLASSIK-Laufschiene
- Schiebetürfutter

*Optional:*

- *Soft Stop*

## Bestandteile des KLASSIK-Systems in der außenlaufenden Variante:

- Schiebetür
- KLASSIK-Laufschiene
- KLASSIK-Laufkasten

*Optional:*

- *Soft Stop*
- *Schiebetürfutter*
- *Anschlagkasten aufrecht für versperbare Schiebetürvarianten*
- *Synchronfunktion für 2-flg. Schiebetüren*



Der KLASSIK-Schiebetürbeschlag in moderner und schlanker Optik mit einer minimalistischen Rundkante (Radius 2,8 mm) harmoniert perfekt mit unseren Holz- und Ganzglastüren. Der Beschlag ist in Varianten für innen- und außenlaufende Schiebetüren kurzfristig lieferbar und kann wahlweise mit oder ohne Futter verbaut werden.

Bei innenlaufenden Varianten ist eine Montage im oder unter Sturz möglich. Außerdem empfehlen wir die Montage eines Futter, da die Laufschiene sonst bauseits verblendet werden muss. Bei außenlaufenden Varianten wird der KLASSIK-Beschlag mit einem modernen und schlanken Laufkasten geliefert, der in nahezu allen Oberflächen erhältlich ist.

**Innenlaufend, im Sturz**

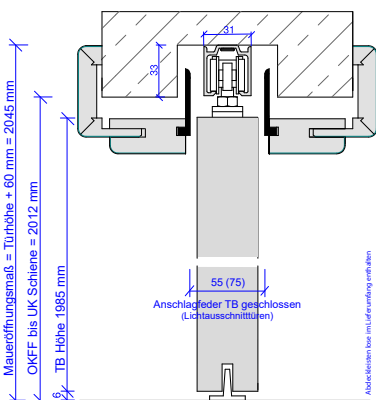

**Innenlaufend, unter Sturz**

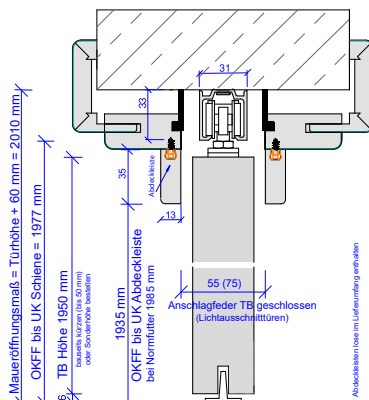

**Außenlaufend, mit Futter**

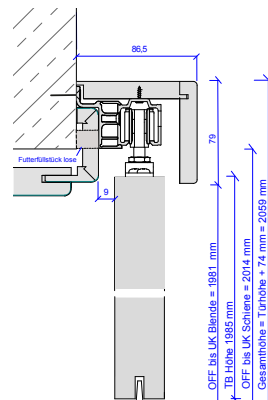

**Außenlaufend, ohne Futter**

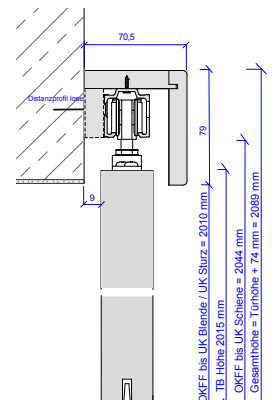



## SIMPLE

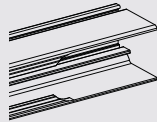
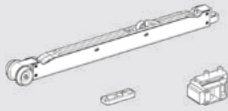
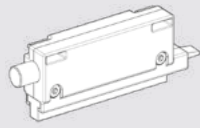

### Push to Close

- › Leichtes Antippen lässt die Schiebetür in die Öffnung springen
- › Aufbemusterung der Schiebetür mit Springgriff oder Einlassmuschel überflüssig
- › Kein Durchgangsverlust durch in die Öffnung ragende Schiebetür
- › Simple mit einseitig Push to Close und einseitig Soft Stop für Holz und Glas

### Soft Stop

- › Variante mit beidseitigem Soft Stop für sanftes Öffnen und Schließen
- › Erhöht die Langlebigkeit der Laufschiene

### Revisionsöffnung

- › Austausch der beweglichen Bauteile (Soft Stop & Laufwagen) ohne Öffnen der Wand
- › Vereinfachte Türmontage in der fertigen Wandtasche
- › nur die Laufschiene mit Verstellhebel muss vorab eingebaut werden

### Verstellhebel

- › zum Einstellen oder Austauschen der Stopper in der Wandtasche ohne diese öffnen zu müssen

 kurzfristig lieferbar

Unser Schiebetürbeschlag SIMPLE für in der Wand laufende Holz- und Ganzglasschiebetürvarianten ist mit seinen funktionalen Details eine kleine Revolution.

Er wird wahlweise mit beidseitigem Soft Stop oder einseitigem Soft Stop und einer Push-to-Close-Funktion ausgestattet, die einen stirnseitigen Springgriff oder eine Einlassmuschel zum Bewegen der Schiebetür aus der Wandöffnung heraus überflüssig macht.

Zudem besticht der Beschlag SIMPLE mit einer integrierten Revisionsöffnung, durch die die beweglichen Bauteile über eine Führung in die Öffnung befördert und nachträglich ausgetauscht werden können ohne die komplette Wand öffnen zu müssen. Dieser Beschlag macht Schluss mit aufwendigen Wartungsarbeiten bei in der Wand laufenden Schiebetürsystemen.

### Innenlaufend, im Sturz

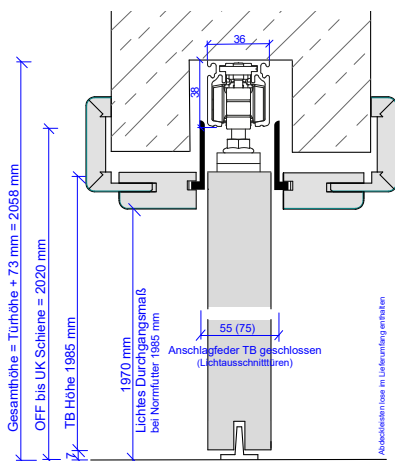

### Innenlaufend, unter Sturz

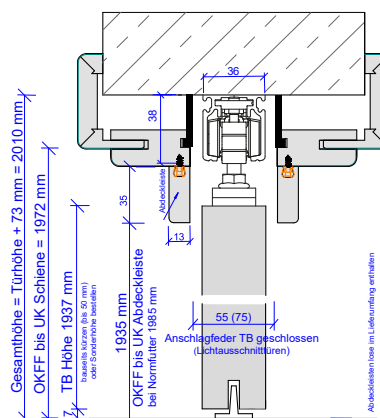

## SÜHAC Funktionstüren

# schützen Sie sich und Ihr Zuhause vor negativen Einflüssen

Funktionstüren sind dann gefragt, wenn im Vergleich zu Standard-Türen besondere Eigenschaften gewünscht oder baurechtlich gefordert werden z.B. Schallschutz, Einbruchschutz, Feuer- und Rauchschutz, spezielle Eignung für Feucht- und Nassräume oder auch der immer mehr thematisierte Wunsch nach Barrierefreiheit. Diese Türen gewinnen heute zunehmend an Bedeutung, gerade auch im Objektbau und in öffentlichen Gebäuden, wo gesetzliche Vorgaben genau vorschreiben, welche Türen erforderlich sind. Aber auch im privaten Bereich sind z.B. Türen mit Einbruchschutz heutzutage eine nützliche Investition und geben mehr Sicherheit.



Weitere Informationen finden Sie in unserer  
technischen [Broschüre KOMPETENZ IN FUNKTION & DESIGN.](#)



## Übersicht unserer lieferbaren Funktionstüren



**Schallschutz** – Schutz vor Lärm. Mit geeigneten Schallschutz-Elementen kann der Lärmpegel aus der Umgebung (z.B. Hausflur oder benachbarten Büroräumen) wirkungsvoll reduziert werden.



**Einbruchschutz** – Schutz vor Langfingern und unerwünschten Gästen. Geprüfte einbruchhemmende Elemente sorgen für mehr Sicherheit in Ihrem Zuhause.



**Feuerschutz** - Mehr Schutz im Brandfall. Mit bauaufsichtlichen zugelassenen Feuerschutz-Elementen werden Menschen im Ernstfall vor den Gefahren durch Feuer geschützt.



**Rauchschutz** – Schutz vor Rauchgasen und Schadstoffen. Bei Gebäudebränden entstehen i.d.R. Rauchgase. Rauchschutz-Elemente sorgen dafür, dass sich diese giftigen Gase (z.B. Kohlenmonoxid) nicht ungehindert ausbreiten können und Menschenleben gefährdet werden.



**Nass- & Feuchtraum** – Schutz bei extremer Belastung vor Verformung und ungewolltes Aufquellen von Türen, Schutz vor Korrosion an Beschlägen und Oberfläche.



**Barrierefreiheit** – Räume ohne Erschwernis und ohne fremde Hilfe zugänglich und nutzbar machen. Einschränkungen minimieren und für Selbstbestimmung sorgen.



**Klimastabilität** – Schutz bei sich veränderndem Raumklima. Alle Funktionstüren haben entsprechende Türblattkonstruktionen und halten den Veränderungen stand.

Klimaklassen			
Bezeichnung	Klimaklasse 1	Klimaklasse 2	Klimaklasse 3
	Kalt-Warm	Kalt-Warm	Kalt-Warm
<b>Temperatur</b>	18° C - 23° C	13° C - 23° C	3° C - 23° C
<b>Temperaturunterschied</b>	5° C	10° C	20° C
<b>Relative Luftfeuchte</b>	50% - 30%	65% - 30%	85% - 30%
<b>Relative Luftfeuchtedifferenz</b>	bis zu 20%	bis zu 35%	bis zu 55%
<b>Einsatzgebiet</b>	Normaler Wohnraum, gleichmäßig beheizt	Wohnungseingangstür zu ausreichend beheizten Treppenhäusern	Wohnungseingangstür zu unbeheizten Treppenhäusern

Je nach Einsatzort ist eine Tür klimatischen Einflüssen (Wärme / Luftfeuchtigkeit) ausgesetzt, vor allem wenn diese auf beiden Seiten der Tür unterschiedlich sind kann dies zu Problemen führen. Mittels einer Prüfnorm werden die Türen in sogenannte Klimaklassen eingeteilt, die Toleranzen in Temperatur- und Luftfeuchtedifferenzen widerspiegeln und mögliche Einsatzorte definieren. Grundsätzlich empfehlen wir für Wohnungseingangstüren die Klimaklasse 3, diese eignen sich jedoch nicht als Verbindungstür zwischen Wohnraum und Garagen. Dafür gibt es spezielle Garagenverbindungstüren - siehe Seite 86/87.

**Unser Standard bei Funktionstüren ist die Klimaklasse 3.**



# Schallschutz

## für mehr Ruhe in Ihrem Alltag

Unser Alltag ist lauter geworden. Gönnen Sie Ihrem Gehör eine Erholungspause und schließen Sie mit unseren Schalldämmtüren störende Geräusche aus. Nehmen Sie es selbst in die Hand und entscheiden Sie sich für mehr Ruhe, mehr Wohlbefinden und eine optimale Konzentration.

### Lagerware Schallschutz in der Ausführung Klimaklasse 3

SD32 SD32** SD37 HSD43** HSD43 ** inkl. 3-fach Verriegelung in Breite 985 mm	SD32	SD32 SD37 HSD43	SD32	SD32
CPL Weisslack 9010 RP*	CPL Weisslack 9016 PK2	CPL Weisslack 9016 KR*	CPL Touch Wildeiche KR	CPL Touch Eiche Altholz RP*
SD32	SD32	SD32	SD32	SD32
CPL Touch Eiche Astig RP	CPL Touch Oak Nature RP	CPL Touch Oak Creme RP	CPL Touch Oak White RP	CPL Touch Greyline RP
SD32	SD32	SD32	🛒 Lagergeführte Schalldämmtüren können ab Lager SÜHAC kurzfristig mit 3-fach Verriegelung in Breite 860/985 mm aufbemustert werden. 📏 *Auch in Höhe 2110 mm kurzfristig lieferbar!	
CPL Touch Whiteline RP*	CPL Touch Pearlline KR	CPL Esche weiss RP		

### Bestandteile Schallschutz

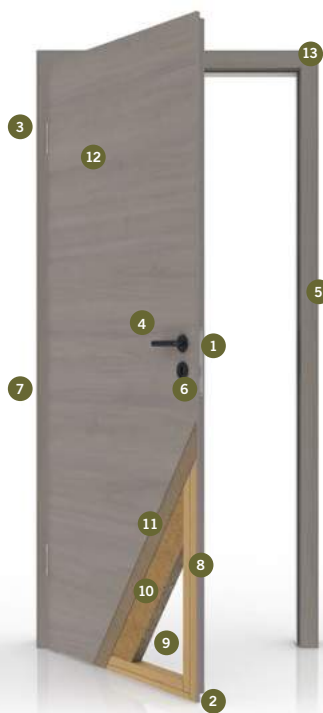





- 1 **PZ-Schloss** - Standard bzw. je nach Funktion
- 2 **Bodendichtung** - zum Schutz gegen Luftzug und Schall
- 3 **Bänder** - je nach Ausführung 3-tlg. Bänder oder Sicherheitsbänder
- 4 **Türdrücker** - Standard (aus SÜHAC Beschlagskollektion wählbar)
- 5 **Schließblech** - optional verstärktes Schließblech
- 6 **Profilzylinder** - Standard (aus SÜHAC Beschlagskollektion wählbar)
- 7 **Typenschild** - im Falz auf der Bandseite
- 8 **Rahmenholz** - z.B. Hartholz oder MDF-Platte
- 9 **Stabilisator** - z.B. Hartholz oder Multiplex
- 10 **Mittellage** - Vollspanplatte oder Spezial-Schalldämmeinlage
- 11 **Deckplatte** - Alu-Klimadeck (optional HDF für Klimaklasse 2)
- 12 **Oberfläche - in allen CPL-Oberflächen möglich**
- 13 **Futter** - z.B. Türfutter, Blendrahmen, Blockrahmen, Stahlzarge

> Lichtausschnitte nur mit VSG-Glas möglich, Auswahl begrenzt



## Sicherheit

Türblatt / Element	„Höreindruck“	Einsatzempfehlung
 SD32 - Schallschutzklasse 1 (SK1) Rw,P 32 dB - Vorhaltemaß 5 dB = Rw,R 27 dB	normales Sprechen gut und deutlich zu hören	Wohnungseingangstüren, Büroräume
 SD37 - Schallschutzklasse 2 (SK2) Rw,P 37 dB - Vorhaltemaß 5 dB = Rw,R 32 dB	lautes Sprechen zu verstehen, normales Sprechen hörbar, aber schwer verständlich	Türen zwischen Fluren & Übernachtungs- bzw. Unterrichtsräumen, Kranken- & Behandlungsräumen, OP-Räumen
 HSD43 - Schallschutzklasse 3 (SK3) Rw,P 42 dB - Vorhaltemaß 5 dB = Rw,R 37 dB	lautes Sprechen zu verstehen, aber unverständlich, normales Sprechen nur schwach hörbar	Türen zwischen Untersuchungs- und Sprechzimmern, Räumen mit vertraulichen Angelegenheiten
 SD47 - Schallschutzklasse 4 (SK4) Rw,P 47 dB - Vorhaltemaß 5 dB = Rw,R 42 dB	lautes Sprechen schwach zu hören, aber nicht zu verstehen, normales Sprechen nicht zu hören	Sonderanforderungen

**Rw,P** // Prüfwert im Labor

**Vorhaltemaß** 5 dB // Schallnebenwege im eingebauten Zustand

**Rw,R** // Rechenwert im eingebauten Zustand

# Einbruchschutz

## Sicherheit, die Sie ruhig schlafen lässt

Über 50 Prozent aller Einbrecher »fallen mit der Tür ins Haus«, so die Polizeistatistik. Dies liegt nicht daran, dass die Türen generell zu „schwach“ sind. Oft werden bei der Planung Einbruchsriskiken nicht richtig beurteilt oder berücksichtigt und somit Wohnungseingangstüren gewählt, die Einbrechern kaum Widerstand bieten. Sinnvollerweise sollte daher vor Baubeginn geprüft werden, welche Tür am besten für die Sicherheit der Bewohner geeignet ist.

Die Lage des Gebäudes und das Gefährdungspotential der Umgebung sind dabei ebenso zu berücksichtigen wie das individuelle Sicherheitsbedürfnis der Eigentümer und Mieter. Auch Vorgaben durch Versicherungsgesellschaften dürfen nicht außer Acht gelassen werden.

Sorgen Sie deshalb vor - denn Einbruchschutz fängt bei Ihrer Wohnungseingangstür an!

### Grundsätzlich gilt: Jede Wohnungsabschlusstür sollte »einbruchhemmend« sein.

Einbrüche hinterlassen nicht nur finanzielle Schäden in Milliardenhöhe, sondern bei den Betroffenen meist ein Gefühl der Unsicherheit und Verletzlichkeit bis hin zu schwerwiegenden Problemen wie Angstgefühlen und Schlafstörungen.

Einbrecher, die nach kurzer Zeit nicht erfolgreich sind, geben in der Regel auf. Oft handelt es sich um Gelegenheitstäter, die gezielt Schwachstellen an Haus und Wohnung nutzen - ungesicherte Türen lassen sich oft schon mit einem einfachen Schraubendreher aufhebeln. Jede Sekunde, die der Täter länger braucht um in Ihr Haus oder Ihre Wohnung zu kommen erhöht die Wahrscheinlichkeit, dass es »nur« bei einem Einbruchversuch bleibt!

### Bestandteile Einbruchschutz



- 1 **PZ-Schloss** - verschiedene Sicherheitsschlösser (je nach Ausführung)
- 2 **Bodendichtung** - zum Schutz gegen Luftzug und Schall
- 3 **Bänder** - verschiedene Sicherheitsbänder (je nach Ausführung)
- 4 **Türdrücker** - Schutzbeschläge nach DIN 18257\*
- 5 **Schließblech** - verstärkte Sicherheitsschließbleche
- 6 **Profilylinder** - nach DIN 18252\*
- 7 **Typenschild** - im Falz auf der Bandseite
- 8 **Rahmenholz** - z.B. Hartholz
- 9 **Stabilisator** - z.B. Hartholz oder Multiplex
- 10 **Mittellage** - Vollspanplatte oder Spezial-Innenlage
- 11 **Deckplatte** - Alu-Klimadeck (optional HDF für Klimaklasse 2)
- 12 **Oberfläche** - in allen CPL-Oberflächen möglich
- 13 **Futter** - z.B. Türfutter, Blendrahmen, Blockrahmen, Stahlzarge

\* aus SÜHAC Beschlagskollektion wählbar



Gut **40 % der Einbruchversuche** scheitern nicht zuletzt an technischen Sicherheitsvorkehrungen!

**KEINBRUCH**



Eine Initiative Ihrer Polizei und der Wirtschaft.

[www.k-einbruch.de](http://www.k-einbruch.de)

## Sicherheit

Türblatt / Element	Anforderung	Widerstandszeit	Einsatzempfehlung
 EH45 - RC2 - SK1  RC2 = Resistance Class 2	Standardsicherheit - Gelegenheitstäter mit einfachem Werkzeug z.B. Schraubendreher, Zange, Keil	3 Minuten	Empfohlen bei Wohnungseingangstüren mit durchschnittlichem Risiko
 EH45 SD - RC2 - SK2  RC2 = Resistance Class 2	Standardsicherheit - Gelegenheitstäter mit einfachem Werkzeug z.B. Schraubendreher, Zange, Keil	3 Minuten	Empfohlen bei Wohnungseingangstüren mit durchschnittlichem Risiko
 EH45 HSD - RC2 - SK3  RC2 = Resistance Class 2	Standardsicherheit - Gelegenheitstäter mit einfachem Werkzeug z.B. Schraubendreher, Zange, Keil	3 Minuten	Empfohlen bei Wohnungseingangstüren mit durchschnittlichem Risiko
 EH60 - RC3 - SK3  RC3 = Resistance Class 3	Erhöhte Sicherheit - Gelegenheitstäter mit schwerem Hebelwerkzeug z.B. zweiter Schraubendreher, Brecheisen	5 Minuten	Empfohlen bei Wohnungseingangstüren mit hohem Risiko

### Mit Feuer- und / oder Rauchschutzfunktion kombinierbar

**Resistance Class** = Grad des Widerstandes in Abhängigkeit auftretender, unterschiedlicher mechanischer Belastung  
(z.B. RC2 = körperliche Gewalt + Werkzeuge wie Schraubendreher, Zange und Keile)





# Feuerschutz

## vorbeugender Schutz

Evolutionär ist Feuer eines der wichtigsten Bestandteile der Zivilisation und das in den unterschiedlichsten Formen wie z.B. als Licht, Wärmequellen oder zum Kochen. Allerdings ist Feuer nicht nur einer der nützlichen Faktoren des täglichen Lebens, sondern auch ein Element mit unglaublicher Zerstörungskraft. Denn Feuer kann sehr schnell und unbemerkt entstehen und sich durch Sauerstoff und leicht entflammbare Materialien unmittelbar ausbreiten.

Als vorbeugende Maßnahme bieten unsere Feuerschutztüren den besten Schutz bei der Entstehung und Ausbreitung von Feuer und Rauch, zur Rettung von Mensch und Tier sowie um wirksame Löscharbeiten zu ermöglichen.

### Ziele des vorbeugenden Feuerschutzes:

- Primärziel: Rettung von Menschen
- Risiken der Brandentstehung minimieren
- Risiken der Brandausbreitung minimieren
- Wertgegenstände schützen

Feuerwiderstandsklassen nach DIN 4102			
Feuerwiderstandsklasse	Feuerwiderstand [min]	Bezeichnung	
T30	> 30	feuerhemmend	
T90	> 90	feuerbeständig	



### Einsatzempfehlung von Feuerschutz- & Rauchschutzelementen

Grundsätzlich muss vom Architekten oder Feuerschutzbeauftragten festgelegt werden, an welchen Stellen im Gebäude eine Feuerschutz- oder Rauchschutztür montiert werden muss. Feuerschutz- & Rauchschutztüren müssen in jedem Fall eine gültige *Allgemeine bauaufsichtliche Zulassung* besitzen und selbstschließend sein (Obentürschließer). Optional können Türschließer mit Feststellanlagen und Rauchmeldern zum Einsatz kommen. Die Montagerichtlinien in der mitgelieferten Einbauanleitung müssen zwingend eingehalten werden. Typische Einsatzorte sind z.B. Hotelzimmer, Krankenzimmer, Keller- & Heizungsräume.

### Lieferumfang von Feuerschutz- & Rauchschutzelementen:

Hersteller sind gesetzlich verpflichtet ein funktionsfähiges Feuerschutzelement zu liefern

- Türblatt
- Futter
- Bänder, Schloss, Schließblech
- Türschließer
- Türdrücker
- Montageanleitung, Prüfzeugnis



# Rauchschutz

## Schadstoffe bleiben draußen

Rauch sind durch einen Verbrennungsprozess entstehende Aerosole, die einen schädlichen Schadstoff für Mensch, Tier und Umwelt darstellen. Die häufigste Todesursache bei Wohnungsbränden ist eine Rauchgasvergiftung. Tagsüber werden Feuer schnell erkannt und gelöscht, nachts jedoch schläft auch der Geruchssinn und wenige Atemzüge der geruchlosen & giftigen Rauchgase (Kohlenmonoxid und Kohlendioxid) reichen aus um zum Tod zu führen.

Damit dies nicht passiert ist vorbeugender Rauchschutz besonders wichtig. Rauchmelder können auch im Schlaf warnen und somit Leben retten. Rauchschutzelemente sind ebenfalls eine gute Maßnahme, um die Ausbreitung von Rauch zu verhindern und Flucht- & Rettungswege für eine gewisse Zeit rauchfrei zu halten.

### Grundsätzliche Anforderungen an Rauchschutzelementen:

- Rauchschutzelemente müssen ein Allgemeines bauaufsichtliches Prüfzeugnis besitzen
- Rauchschutzelemente müssen selbstschließend sein
- Rauchschutzelemente müssen zu jeder Zeit ihre Funktionsfähigkeit gewährleisten
- Das komplette Element muss von einem Hersteller geliefert werden



# Garagenverbindungstüren in drei Funktionsstufen für alle Anforderungen!

## ECO



Die vorteilhafte Einstiegsvariante mit besten Schallschutz- & Klimateigenschaften.

- Schallschutzklasse 3
- Klimaklasse 3
- stabile Doppelfalzkonstruktion
- Beanspruchungsgruppe S

## COMFORT



Sicherheit groß geschrieben. Die Variante mit zusätzlicher einbruchhemmender Ausstattung.

- Einbruchschutz RC2
- Schallschutzklasse 3
- Klimaklasse 3
- stabile Doppelfalzkonstruktion
- Beanspruchungsgruppe E

## PREMIUM



Rundum sicher. Das High-Class Modell mit ergänzender Brand- und Rauchschutz-Funktion

- Brandschutz T30
- Rauchschutz
- Einbruchschutz RC2
- Schallschutzklasse 3
- Klimaklasse 3
- stabile Doppelfalzkonstruktion
- Beanspruchungsgruppe E

**Hinweis:** Bitte berücksichtigen Sie vor der Wahl der Modellvariante auch die Landesbauordnung in Ihrem Bundesland, die gegebenenfalls die Feuerschutzklasse T30 für Garagenverbindungstüren vorschreibt.

In Bayern müssen gemäß der Garagenstellplatzverordnung (GastellV) BayRS 2132-1-4 §11 Türen, welche direkt vom Wohnbereich in eine Garage führen als mindestens feuerhemmend, rauchdicht und selbstschließend ausgeführt werden.

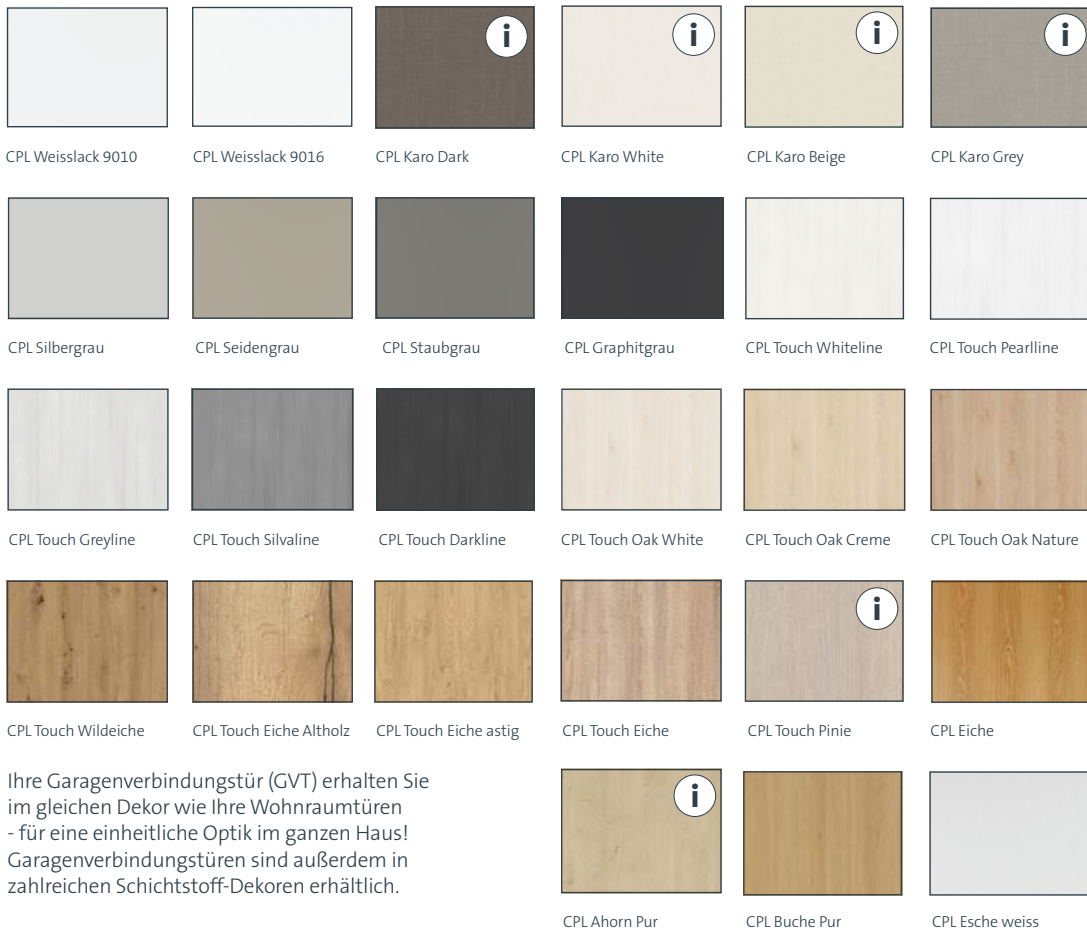

Ihre Garagenverbindungstür (GVT) erhalten Sie im gleichen Dekor wie Ihre Wohnraumtüren - für eine einheitliche Optik im ganzen Haus! Garagenverbindungstüren sind außerdem in zahlreichen Schichtstoff-Dekoren erhältlich.

Diese Oberfläche ist nur noch **bis zum 30.09.2024** bestellbar.



## Ausführungsdetails:

### Türblatt:

- Oberfläche CPL 0,8 mm oder Schichtstoff (beidseitig gleiche Oberfläche)
- Klimadeckplatte KL3
- Schloss Einfachverriegelung PZ (optional 3-fach)
- Bänder VX7939/160 (gefälzt) / VX7729/160 (stumpf) inkl. Bandseitensicherung
- Bodendichtung Athmer Schallex
- Obentürschließer (Standardlieferumfang) bzw. integrierter Obentürschließer (optional)
- keine Lichtausschnitte möglich

### Ausführungsdetails Türfutter:

- Oberfläche CPL oder Schichtstoff
- Material Futterplatte & Bekleidung aus feuchtebeständigem MDF (bei FS > Falzbekleidung B1), RC Schließblech
- Bandaufnahme VX
- für Obentürschließerbefestigung vorbereitet

### Mögliche Kantenausführungen Türblatt



Kleine Rundkante KR

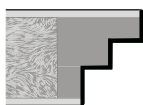

Premiumkante PK2



Unsere Premiumkante steht für höchste Strapazierfähigkeit bei besten Reinigungseigenschaften. Mehr Informationen dazu finden Sie [hier](#).

### Energieeffizienz inbegriffen



Im Vergleich zu einer Standard Stahltür punkten SÜHAC Garagenverbindungstüren mit einem ausgezeichneten Wärmedurchgangswert (U-Wert). Durch die besonderen Dämmeigenschaften bleibt es im Wohnbereich immer wohlzig warm im Winter und angenehm kühl im Sommer.



# Barrierefreiheit

## für ein selbstbestimmtes Leben

Viele Einschränkungen wie z.B. kurz- & langfristige Handicaps oder körperliche Beeinträchtigungen können im täglichen Leben einen Raum ohne fremde Hilfe schwer zugänglich machen. Auch ältere Menschen sind oftmals davon betroffen.

Um die Teilnahme am öffentlichen Leben und im eigenen Heim zu gewährleisten, empfehlen wir unsere barrierefreien Türen. Diese sind speziellen Anforderungen gewachsen und helfen ein selbstbestimmtes Leben zu ermöglichen.



Intelligente Tür- und Beschlagslösungen sorgen für barrierefreies Wohnen im eigenen Heim und ermöglichen die uneingeschränkte Teilnahme am alltäglichen Leben.



Zu beachten sind neben den gesetzlichen Bestimmungen auch DIN-Normen bei der „barrierefreien Planung“.

### Allgemeine Bestimmungen zu folgenden Punkten definiert:

- › Leibungstiefe
- › Türen-Bedienkräfte
- › Schwellen
- › Bedienvorrichtungen
- › Taster
- › Spione

### Zusatzoptionen:

- › Fingerklemmschutz
- › PK2 besonders geeignet
- › Griffform bzw. zusätzlicher Haltegriff
- › automatische Schiebetürbeschläge

### Besonderheiten bei Sehbehinderung:

- › Kontrastreiche Gestaltung (Leuchtdichtekontast) bei Drückergarnituren und Ganzglastüren
- › Intarsientüren mit verschiedenen Oberflächen



Umfassende Informationen zu barrierefreie Türen finden Sie in unserer Kurzbrochure [Barrierefreiheit](#).





# Nass- & Feuchtraum geprüfte Qualität

Egal ob im Schwimmbad, in der Sauna oder im eigenen Badezimmer - Türen sind dort täglich hohen Temperaturen und enormer Luftfeuchtigkeit ausgesetzt. Mit Nass- & Feuchtraumtüren lassen sich Verformungen und Quellungen am Türblatt sowie Korrosionsschäden an den Beschlägen vermeiden.



Feuchtraumtüren werden in Räumen mit kurzzeitig sehr hoher Luftfeuchtigkeit (bis 100%) eingesetzt. Sie dürfen nur kurzfristig Spritzwasser oder Kondenswasser ausgesetzt sein. Und in Wohnhäusern meist in Badezimmern, Küchen oder in Toilettenräumen sowie in öffentlichen Bereichen in Schwimmhallen, Duschen und Saunen zu finden.

Nassraumtüren werden dagegen in Räumen eingesetzt, die auch längerer Zeit tropfendem Wasser ausgesetzt sind und in denen soviel Wasser anfällt, dass ebenfalls ein Bodenablauf erforderlich ist. Neben Wasser versetzt mit üblichen Körperpflege- und Reinigungsmitteln kann die Tür auch aggressiven Boden- und Fliesenreinigungsmitteln standhalten.

## Prüfung von Nass- & Feuchtraum Kriterien:

- Quellung von Türblatt und Futter durch Wasseraufnahme
- Verformung des Türblattes
- Korrosion an den Beschlägen
- Schäden an der Oberfläche

# SÜHAC Raumspartüren - die platzsparende Alternative

Unsere SÜHAC-Raumspartüren, die in allen gängigen CPL-Dekoren, als Glas-Element und als Lichtausschnitt-Variante lieferbar sind, bestehen mit ihrer leichtgängigen Führungsschiene und einer stabilen ausgeklügelten Öffnungsmechanik.

Die Tür lässt sich platzsparend in zwei Teile öffnen, sodass sich die Durchgangsbreite lediglich um die Türblattstärke verringert und der Öffnungsradius sich halbiert. Die Raumspartüren sind für jedes Standard-Türfutter geeignet und lassen sich somit auch bei vorhandenen Türfuttern jederzeit nachrüsten.

## Vorteile auf einen Blick

- verfügbar in allen CPL-Oberflächen
- Designverbund mit restlichen Wohnungstüren
- Raumgewinn durch Teilung des Türblattes
- nur minimaler Verlust der Durchgangsbreite
- für jedes Standard-Türfutter nachrüstbar
- einfache Montage
- hoher Bedienkomfort durch leichte und geräuscharme Führung

## Raumspartüren // Modell

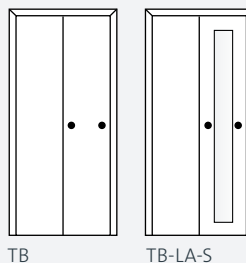

TB

TB-LA-S



**Rundbänder**  
für die ausgeklügelte  
Falttechnik



**Führung**  
besonders leichtgängig  
und leise



**Laufschienenblende**  
in allen CPL-Oberflächen  
passend zum Türblatt



Raumspartür CPL Touch Oak Nature DQ  
geschlossen



halb offen





offen

### mögliche Ausführungen

- Norm- & Sondermaß
- gefälzt & stumpf einschlagend
- BB, WC oder PZ abschließbar
- 1-flügelig & 2-flügelig
- barrierefreie Ausführung

## Wohnungseingangstüren

Mit den folgenden näher beschriebenen Sicherheitsausstattungen kann Ihre gewünschte Wohnungseingangstür optimal nach Ihren Bedürfnissen und Wünschen aufgerüstet werden.

Aufbemusterung		
Bezeichnung	Verwendung	Lieferzeit
verstärkte Bandtaschen und Schließblech	Sorgen für eine feste Verankerung des Türblattes im Futter und sollten grundsätzlich immer verbaut werden	kurzfristig ab Lager SÜHAC 
3-fach-Verriegelung	Sorgt für erhöhte Sicherheit bei einem Einbruchversuch durch 3 Verriegelungspunkte	kurzfristig ab Lager SÜHAC 
Spion	Überlässt Ihnen die Entscheidung, wem Sie die Tür öffnen möchten	kurzfristig ab Lager SÜHAC 
digitaler Spion	Ermöglicht durch Weitwinkelfunktion einen größeren Spion-Sichtbereich	kurzfristig ab Lager SÜHAC 
Türspaltsicherung	Die moderne Variante der Türkette – optisch ansprechender und sicherer	auf Wunsch
Bandseitensicherung	Schützt die Bandseite der Tür vor Aufhebeln für einen sicheren Rundum-Schutz	auf Wunsch
verstärkte Bandsysteme	Sorgen für eine stabilere Verbindung von Tür und Futter	auf Wunsch

**digitaler Türspion**  
erweiterter Blickwinkel auf die Türgegensseite



**Türspion**  
(mit und ohne Abdeckung) ermöglicht den Blick auf das Gegenüber vor dem Öffnen



**3-fach-Verriegelung**  
mit zwei zusätzlichen Bolzenverriegelungen, Nebenschließbleche bei geschlossener Tür nicht sichtbar



**Bandseitensicherung**  
Erschwert das Aushebeln einer Tür



**Türspaltsicherung**  
(mit oder ohne 3-fach-Verriegelung) Lösung mit Sperrfunktion von außen nur mit 3-fach-Verriegelung möglich



**verstärkte Bandsysteme**  
für längerfristige Tragfähigkeit

## Funktionsgarnituren - für Einbruch-, Feuer- und Rauchschutz

Nicht nur dem Türelement an sich, sondern gerade auch den Beschlägen kommt eine große Verantwortung im Hinblick auf die zu erfüllende Funktion zu.

**Einbruchschutz-Garnituren ES1 mit Anbohrschutz**

**Einbruchschutz-Garnituren ES1-KS mit Anbohrschutz und Kernziehschutz**

**Feuerschutz-Garnituren FS**

**PZ-Ausführung**

Außen / Langschild Griffteil Tessa  
Innen / Langschild Griffteil Tessa

**Wechselgarnitur**

Außen / Langschild Knopf  
Innen / Langschild Griffteil Tessa

**PZ-Ausführung**

Außen / Rosette Griffteil Tessa  
Innen / Rosette Griffteil Tessa

**Wechselgarnitur**

Außen / Rosette Knopf  
Innen / Rosette Griffteil Tessa

**SÜHAC Qualität die überzeugt!**  
**5 - 10 Jahre Funktionsgarantie**

**Wechsel-Rosetten-Halbgarnitur**

Außen / Langschild Knopf  
Innen / Rosette Griffteil Tessa

**ES1-KS-RS**

alle Garnituren kurzfristig lieferbar

## Alle Garnituren in der Ausführung Tessa Edelstahl matt und Ella Samtschwarz kurzfristig lieferbar

Erläuterung	ES1 - KS	ES1 - KS - RS
<p><b>ES1 - Garnitur</b></p> <p>ES1 - Einbruchschutz RC2 mit Anbohrschutz</p>	<p><b>ES1 - KS</b></p> <p>ES1 - Einbruchschutz RC2 KS - mit Kernziehschutz und Anbohrschutz</p>	<p><b>ES1 - KS - RS</b></p> <p>ES1 - Einbruchschutz RC2 KS - mit Kernziehschutz RS - als Rosetten-Halbgarnitur mit Anbohrschutz</p>

## Obentürschließer

Obentürschließer sorgen dafür, dass sich Türen nach dem Öffnen automatisch wieder schließen. Dies bietet zusätzlichen Komfort und verbesserte Sicherheit z. B. beim Einbau in Feuer- und Rauchschutztüren.

### Scherschließer

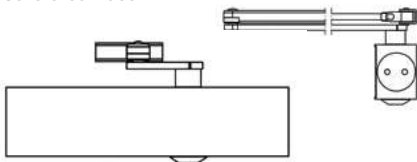

Scherschließer DORMA TS 89 silber inkl. Montageplatte

Scherschließer GEZE TS 4000 silber inkl. Montageplatte

### Gleitschienenschließer

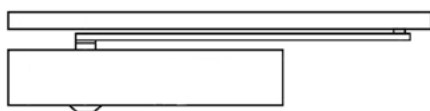

Gleitschienenschließer DORMA TS 93 B silber inkl. Montageplatte

Gleitschienenschließer GEZE TS 3000 V silber inkl. Montageplatte

Gleitschienenschließer GEZE TS 5000 silber inkl. Montageplatte

Gleitschienenschließer GEZE TS 5000 weiss RAL 9010/9016 inkl. Montageplatte

Gleitschienenschließer GEZE TS 5000 schwarz RAL 9005 inkl. Montageplatte



## Bandsysteme



**2-teiliges Bandsystem V3420 WF**  
Tragfähigkeit einer Standard Tür bis 40 kg



**3-teiliges Bandsystem V4426 WF**  
Tragfähigkeit einer schwereren Tür bis 70 kg



**verstärkte Bandtasche ST108**  
zusätzliche Verstärkung der Tragfähigkeit

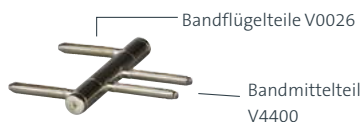
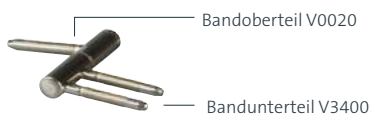

## Schließblech



**Schließblech Standard**  
Ansicht Futterbrett



**Schließblech Standard**  
Ansicht Futterrückseite

### Einsatz empfohlen bei Wohnungseingangstüren



**verstärktes Schließblech mit Stahlhalteplatte Nr. 35**  
Ansicht Futterbrett



**verstärktes Schließblech mit Stahlhalteplatte Nr. 35**  
Ansicht Futterrückseite

## Schloss & Band stumpf einschlagend



### Magnetschloss

Für perfekten Schließkomfort sorgt das Magnetschloss- wahlweise als BB- / PZ- oder WC-Schloss.



### Tectus Band TE 340 3D F1

Die verdeckt liegenden 3D TECTUS-Bänder haben einen Öffnungswinkel von 180°  
(Verstellbereich seitlich +/-3 mm, Höhe +/-3 mm, Andruck +/- 1mm)

## Lüftungsgitter

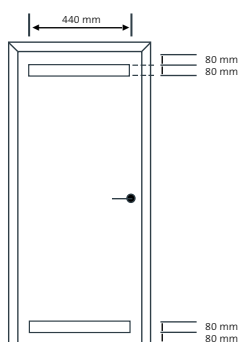

## Bestandteile & Maßangaben

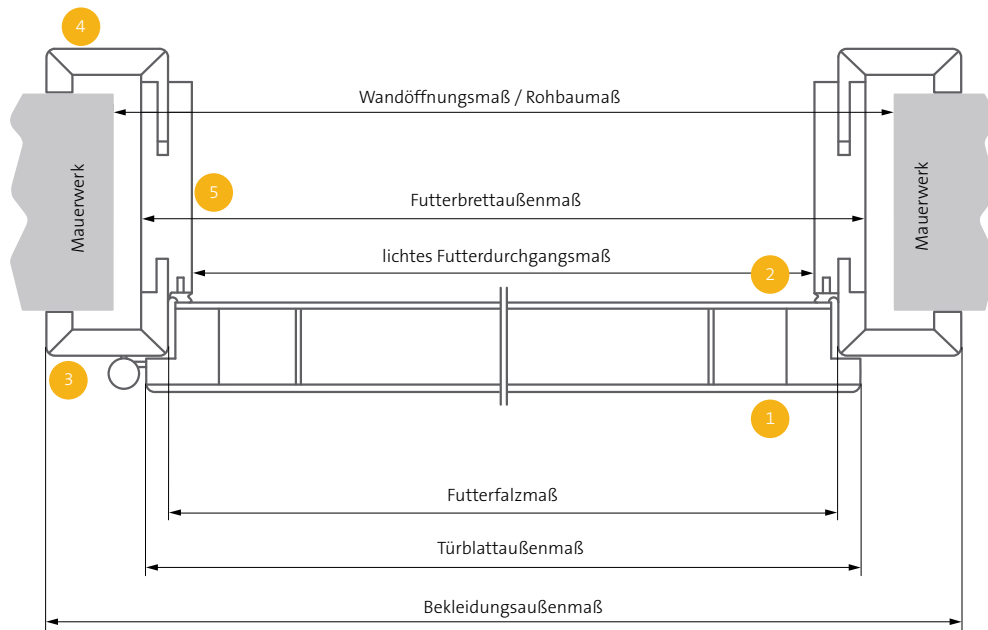

- 1 Türblatt - Überschlagsseite
- 3 Futter - Falzbekleidung
- 5 Futterbrett
- 2 Türblatt - Falzseite
- 4 Futter - Zierbekleidung

### Maßangaben DIN

Maßangaben in mm	Wandöffnungs-breiten nach DIN	Wandöffnungs-breiten min. - max.	Türblattbreiten-außenmaß gefälztes Türblatt	Wandöffnungs-höhen nach DIN	Wandöffnungs-höhen min. - max.	Türblatthöhen-außenmaß gefälztes Türblatt
einflügelige Türen Standard	635 (645) *	625 - 665	<b>610</b>	2005 (2015) * 2130 (2140) *	2000 - 2020 2125 - 2145	<b>1985</b> <b>2110</b>
	760 (770) *	750 - 790	<b>735</b>			
	885 (895) *	875 - 915	<b>860</b>			
	1010 (1020) *	1000 - 1040	<b>985</b>			
zweiflügelige Türen Standard	1260 (1270) *	1250 - 1290	<b>1235</b>	2005 (2015) * 2130 (2140) *	2000 - 2020 2125 - 2145	<b>1985</b> <b>2110</b>
	1510 (1520) *	1500 - 1540	<b>1485</b>			
	1760 (1770) *	1750 - 1790	<b>1735</b>			
	2010 (2040) *	2000 - 2040	<b>1985</b>			

\* Empfehlung SÜHAC

### Maßangaben Wandstärken

Nennstärke, mm	80	100	125	145	165	185	205
von - bis, mm	75-95	95-115	115-135	135-155	155-175	175-195	195-215
Nennstärke, mm	225	245	270	290	310	330	
von - bis, mm	215-235	235-255	260-280	280-300	300-320	320-340	



**SÜHAC GmbH**

Rudolf-Diesel-Straße 3  
91522 Ansbach

Tel: +49 981 970 00-0

Fax: +49 981 970 00-410

Mail: [kontakt@suehac.de](mailto:kontakt@suehac.de)

Web: [suehac.de](http://suehac.de)

Farb- und Strukturabweichungen sind durch drucktechnische Wiedergabe möglich.  
Irrtümer und Änderungen vorbehalten. Stand 04/2024