

# GARTEN- DESIGN

Qualität  
in Bestform

MADE IN AUSTRIA

The logo for biohort, featuring a stylized blue and green roof-like shape above the brand name 'biohort' in a green, lowercase sans-serif font.



HochBeet



Pflanzbeet  
Belvedere®



Komposter  
MonAmi®



Robotergarage  
Charly®



QUALITÄT AUS  
ÖSTERREICH





HochBeet 2x1,  
dunkelgrau-metallic

# HochBeet

## CLEVER ANBAUEN

Hochbeete erleichtern den Anbau und maximieren die Ernte – aber erst das Biohort HochBeet perfektioniert das schönste Hobby der Welt mit intelligentem Design und praktischer Funktionalität. Raffinierte Details machen es zu einem Hingucker, der viel mehr zu bieten hat als nur Schönheit!

### VORZÜGE

- extrem langlebig
- in 10 min. montiert - nur 8 Schrauben

### Sicherheit:

- integrierter Nagerschutz aus Glasfasergewebe

### Funktionalität:

- optionaler Schneckenschutz, Frühbeetaufsatz und Zwischenboden
- einfache Entleerung durch leicht zu öffnende Seitenteile
- Vorbereitung für Bewässerungsschlauch



### OPTIONALES ZUBEHÖR



#### Zwischenboden (passend für Größe 1x0,5; 1x1; 2x0,5 & 2x1)

Der Zwischenboden reduziert das Erdvolumen, spart teures Befüllungsmaterial und wertvolle Zeit. Er wird beim Aufbau einfach auf die zweite Sicke von oben aufgelegt.



#### Schneckenschutz (passend für Größe 1x0,5; 1x1; 2x0,5; 2x1 & 2x2)

Er wird einfach auf das HochBeet aufgesetzt. Mit Frühbeetaufsatz kombinierbar.



#### Frühbeetaufsatz (passend für Größe 2x1)

Effizienter Frostschutz mit 4 verschiebbaren Doppelstegplatten, die sich leicht entfernen lassen. Sturmfest und mit Regenwasserablauf ausgestattet.

### FARBEN & GRÖSSEN (CM)



quarzgrau-metallic



dunkelgrau-metallic

**TIPP:** Ideal auch als Sammelstelle für Schnittgut!

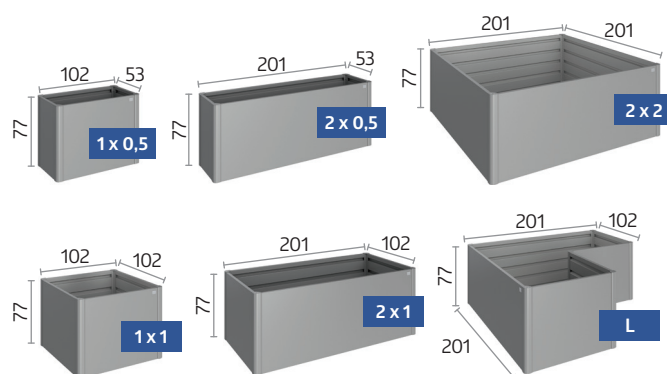



Belvedere® M,  
dunkelgrau-metallic

# Belvedere®

## DESIGN PFLANZBEET

Mit nur 0,5 Meter Breite eröffnet das Pflanzbeet Belvedere® Raum für besondere Ideen: Als lebendiger Raumtrenner strukturiert es Terrasse und Garten und passt ebenso perfekt auf Balkone. Damit haben Sie völlig neue Gestaltungsmöglichkeiten.



### GRUNDAUSSTATTUNG



#### Zwischenboden

Der standardmäßige Zwischenboden reduziert das Erdvolumen, spart teures Befüllungsmaterial und wertvolle Zeit. Er wird beim Aufbau einfach auf die zweite Sicke von oben aufgelegt.

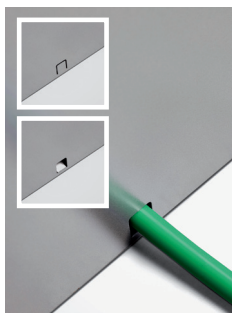

#### Vorbereitung für Bewässerungsanlagen

Durchführungen für Bewässerungsschlauch an den Schmalseiten (Maße: 17 x 17 mm).

### VORZÜGE

- extrem langlebig
- in 10 min. montiert - nur 8 Schrauben

#### Sicherheit:

- integrierter Nagerschutz aus Glasfasergewebe

#### Funktionalität:

- einfache Entleerung durch leicht zu öffnende Seitenteile
- Vorbereitung für Bewässerungsschlauch

#### Grundausrüstung:

- Zwischenboden

### FARBEN & GRÖSSEN (CM)



quarzgrau-  
metallic



dunkelgrau-  
metallic

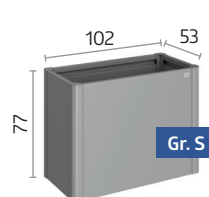

Gr. S

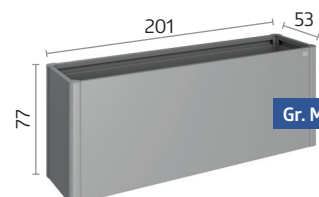

Gr. M



MonAmi,  
dunkelgrau-metallic

# MonAmi®

## PREMIUM KOMPOSTER

Als „mein Freund“ im Garten vereint der Komposter MonAmi® Zweckmäßigkeit mit stilvollem Auftreten: außen mit edlen, glatten Oberflächen, innen mit allem, was effiziente Kompostierung benötigt. Zwei mittig platzierte Belüftungsrohre sorgen dank Kamineffekt für zuverlässigen Abzug, der unter dem Deckel umlaufende Luftspalt für den Wärmetransport nach draußen. So wird sogar Kompostieren zum Blickfang!

### VORZÜGE

- extrem langlebig

#### Sicherheit:

- integrierter Nagerschutz aus Glasfasergewebe

#### Funktionalität:

- optimaler Verrottungsprozess durch Belüftungssystem
- einfache Entleerung durch hochschiebbare Vorderwand
- komfortable Deckelöffnung mit Gasdruckfeder



### GRUNDAUSSTATTUNG



#### Schiebeelement

Einfache Entleerung durch hochschiebbare Vorderwand.

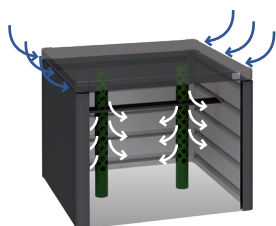

#### Belüftungsrohre

Die integrierten Belüftungsrohre sorgen für eine optimale Sauerstoffzufuhr und Luftzirkulation, womit eine effiziente Kompostierung gewährleistet ist.

### FARBE & GRÖSSE (CM)



dunkelgrau-metallic

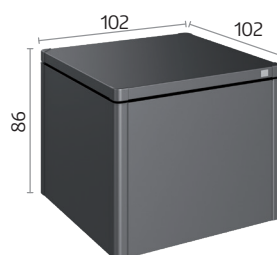



Charly®  
Gr. 2

# Charly®

## ROBOTERGARAGE

Ein regengeschützter Standplatz ist nicht nur das Mindeste, das sich fleißige Rasenmäher-Roboter verdienen haben, sondern auch aus Gründen des Geräteschutzes sehr zu empfehlen! Durch zwei Größen für alle marktüblichen Modelle geeignet, bietet Roboter-garage Charly® allen Komfort, den Roboter und Besitzer brauchen. Info finden Sie dazu unter [www.biohort.com/robotergarage](http://www.biohort.com/robotergarage).

### VORZÜGE

#### Sicherheit:

- Aufklapp-Verriegelung
- Kantenschutz
- Erdschrauben-Bodenbefestigung

#### Funktionalität:

- einfacher Zugriff auf das Bedienpaneel durch aufklappbaren Deckel



### GRUNDAUSSTATTUNG

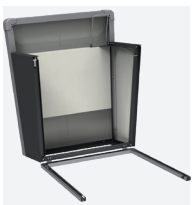

#### Aufklapp-Verriegelung

Der aufklappbare Deckel samt Verriegelung ermöglicht einen einfachen Zugriff auf das Bedienpaneel.

### FARBEN & GRÖSSEN (CM)



Deckel:  
quarzgrau-  
metallic



Seitenwände:  
dunkelgrau-  
metallic

Seitenansicht

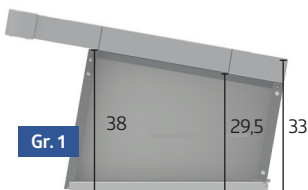

Draufsicht

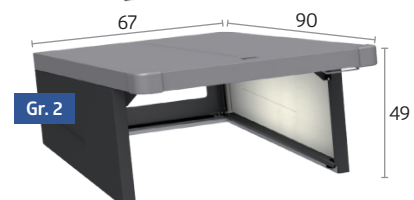
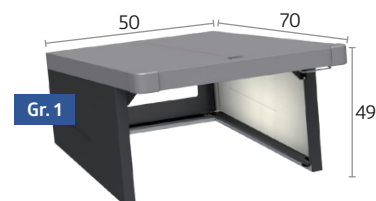
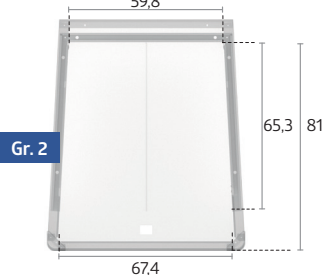
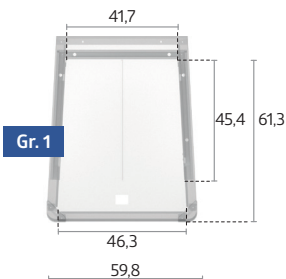

# BIOHORT QUALITÄT

## Bestes Material für lebenslange Wartungsfreiheit

Anders als Holz muss das feuerverzinkte und polyamid-einbrennlackierte Stahlblech innenseitig nicht durch eine Extra-Folie vor Feuchtigkeit geschützt werden. 20 Jahre Garantie gegen Korrosion sind für Biohort daher auch für diese Produkte bei sachgemäßer Verwendung selbstverständlich! Alle Details zur Biohort Garantie sind unter [www.biohort.com](http://www.biohort.com) zu finden.

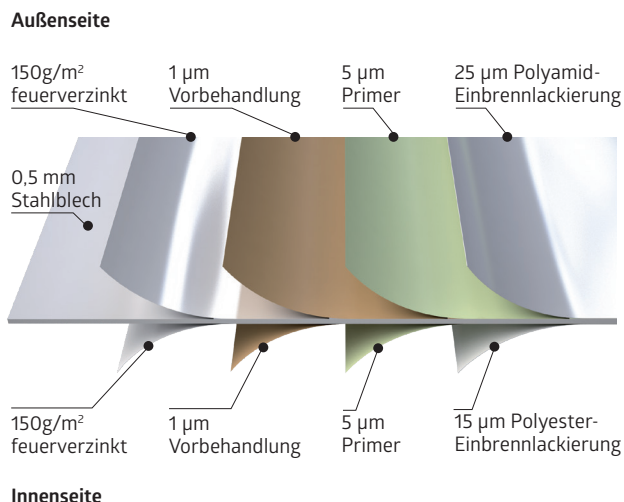

### TECHNISCHE DATEN & PREISE Gültig ab 01.05.2021 bis 31.12.2021 für Deutschland (Festland), Österreich und Luxemburg.

HochBeet	Größe	Außenmaße	Innenmaße	Volumen (l)	Gewicht (kg)	EAN-Code		
		B x T x H (cm)	B x T x H (cm)			quarzgrau-metallic	dunkelgrau-metallic	
	<b>1x0,5</b>	102 x 53 x 77	95 x 46 x 74	340	31	9003414 <b>68012</b> 8	9003414 <b>65012</b> 1	
	<b>1x1</b>	102 x 102 x 77	95 x 95 x 74	725	39	9003414 <b>68005</b> 0	9003414 <b>65005</b> 3	
	<b>2x0,5</b>	201 x 53 x 77	194 x 46 x 74	685	45	9003414 <b>68022</b> 7	9003414 <b>65022</b> 0	
	<b>2x1</b>	201 x 102 x 77	194 x 95 x 74	1450	53	9003414 <b>68015</b> 9	9003414 <b>65015</b> 2	
	<b>2x2</b>	201 x 201 x 77	194 x 194 x 74	2900	68	9003414 <b>68035</b> 7	9003414 <b>65035</b> 0	
	<b>L</b>	201 x 201 x 77	194 x 194 x 74	2175	73	9003414 <b>68025</b> 8	9003414 <b>65025</b> 1	
Zubehör	für Größe							
Schneckenschutz	<b>1x0,5</b>			1,5	9003414 <b>68011</b> 1	9003414 <b>65011</b> 4		
	<b>1x1</b>			2,3	9003414 <b>68004</b> 3	9003414 <b>65004</b> 6		
	<b>2x0,5</b>			3	9003414 <b>68021</b> 0	9003414 <b>65021</b> 3		
	<b>2x1</b>			3,3	9003414 <b>68014</b> 2	9003414 <b>65014</b> 5		
	<b>2x2</b>			4,5	9003414 <b>68034</b> 0	9003414 <b>65034</b> 3		
Frühbeetaufsatz	<b>2x1</b>			16	9003414 <b>68013</b> 5	9003414 <b>65013</b> 8		
Zwischenboden	<b>1x0,5</b>			2,5	-	9003414 <b>65042</b> 8		
	<b>1x1</b>			4,8	-	9003414 <b>65046</b> 6		
	<b>2x0,5</b>			4,7	-	9003414 <b>65043</b> 5		
	<b>2x1</b>			18,5	-	9003414 <b>65047</b> 3		

Belvedere®	Größe	Außenmaße	Innenmaße	Volumen (l)	Gewicht (kg)	EAN-Code	
		B x T x H (cm)	B x T x H (cm)			quarzgrau-metallic	dunkelgrau-metallic
	<b>S</b>	102 x 53 x 77	95 x 46 x 74	340	33	9003414 <b>68912</b> 1	9003414 <b>65912</b> 4
	<b>M</b>	201 x 53 x 77	194 x 46 x 74	685	50	9003414 <b>68922</b> 0	9003414 <b>65922</b> 3

MonAmi®	Außenmaße	Innenmaße	Volumen (l)	Gewicht (kg)	EAN-Code	
	B x T x H (cm)	B x T x H (cm)			dunkelgrau-metallic	
	102 x 102 x 84	95 x 95 x 74	725	54	9003414 <b>65026</b> 8	

Charly®	Größe	Außenmaße	Gewicht (kg)	EAN-Code
		B x T x H (cm)		
	<b>1</b>	58 x 70 x 49	8	9003414 <b>68081</b> 4
	<b>2</b>	78 x 90 x 49	12	9003414 <b>68082</b> 1

\* unverbindlich empf. VK-Preis € inkl. MwSt. und Transportkosten

Ihr Fachhändler: